

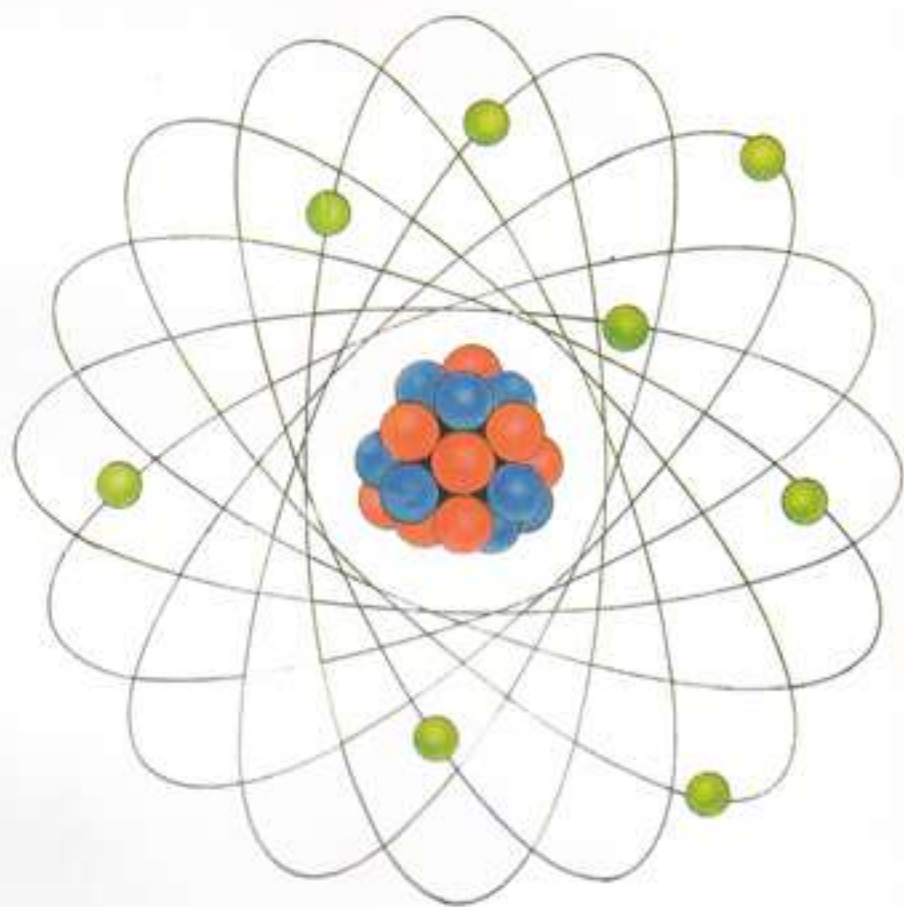

བོད་ཀྱི་ཚན་རིག་དུས་དེབ།



བོད་ཀྱི་དཔེ་མཛོད་ཁང་།

ཚུམ་སྒྲིག་ཚོགས་ཚུང་།

ཧྲེ་ཕི་ཏེ་ཀྲི་སྒོ་མོ་ (Prof. David Crismond) ཨ་ལ་ཀ་ར་ རྟ་ (Earl Carlyon)

ཨ་མཚོག་རིན་པོ་ཆེ། དགེ་བཤེས་ཕུབ་བསྟན་སྒྲིག་པ། ལྷ་ལྷ་བས་བསོད་ནམས་དོ་རྗེ།

། བཞུགས་སྐྱེད་པོད་ཀྱི་དཔེ་མཛོད་ཁང་གིས་སློང་ལོ་གསུམ་པར་བཏོན་པའི་བོད་ཀྱི་ཚན་རིག་དུས་དེབ་ཅི་ཚན་རིག་གི་ཤེས་བྱ་རྒྱ་མཚོ་ལྟ་བུར་འདུག་པའི་འདུག་འོགས་ལྟ་བུ་ཞིག་ཡིན། ད་ལྟའི་ཆར་དུས་དེབ་འདི་ཉིད་ལོ་གཅིག་ནང་ཐངས་གཉིས་གདོན་རྒྱུར་འབད་ཚུལ་ལྷ་གི་ཡོད། **དགོས་དམིགས།** དུས་དེབ་འདི་ལོ་དགོས་པ་ཅི་སྒྲིག་ཅོར་ཡོང་ས་ཡ་སྐབས་མགོན་ཆེན་པོའི་བཀའ་སློབ་དགོངས་དོན་བཞིན་འདི་ནས་རང་ལེ་བོད་མིའི་སྒྲི་ཚོགས་སྒྲི་དང་ཡང་སློབ་དགེ་འདུན་པའི་དཔུས་སུ་ཚན་རིག་གི་ཤེས་བྱ་གོང་མཐོར་སྡེལ་རྒྱུར་དང་ཚན་རིག་དང་ནང་ཚོས་གཉིས་དབར་མན་རྒྱན་ལེགས་བྱ་བ་རྗེ་ལེན་སྦྲད་ལས་འགུལ་ཞིག་བརྩམས་ཡོད་པ་དེ་ཉིད་ལ་གཞིགས་འདེགས་བྱ་རྒྱུ་དེ་ཡིན།

འབོད་སྒྲུལ། བོད་ཀྱི་ཚན་རིག་དུས་དེབ་འདི་ཉིད་ལུ་མཐུད་གདོན་ཕུབ་སྐྱེད་བོད་མི་མཁུན་ཡོན་ཅན་སྒྲི་དང་བྲེ་བྲག་ཚན་རིག་མཁས་ཁྲད་མི་སྣ་གང་ན་སུ་ཡོད་ནམས་ནས་ཚན་རིག་གི་ཤེས་བྱ་སྒྲི་དང་ཡང་སློབ་དོངས་ཁམས་ཚན་རིག་ཐོག་རང་གི་ཆེད་ཚུམ་དང་འགྲུར་ཚུམ་(བོད་ཡིག་ནང་)ཞལ་འདེབས་གནང་སྐྱོང་ཞུ། གལ་ཏེ་ཆེད་ཚུམ་དང་འགྲུར་ཚུམ་གང་ཞིག་བོད་ཀྱི་ཚན་རིག་དུས་དེབ་ནང་བཀོད་མ་ཐུབ་ཆེ་དོ་བདག་གི་འབོད་སྒྲུལ་ལ་བརྟེན་ནས་སྤྱིར་ལོག་ལྷ་གི་ཡིན། རྩ་བའི་འདི་ཐད་ཚུམ་སྒྲིག་ཚོགས་ཚུང་གི་ཐག་གཅོད་རྣམས་མཐའ་མའི་ཐག་གཅོད་ཡིན། དུས་དེབ་འདི་ནང་བཀོད་པའི་ཆེད་ཚུམ་དང་འགྲུར་ཚུམ་སོགས་ཇི་ཡོད་ཐད་དམིགས་བསལ་འགྲེལ་བཞེད་ཡོད་ན་ལས་དེ་མིན་དཔར་དབང་བོད་ཀྱི་དཔེ་མཛོད་ཁང་ལ་བདག་པ་ཡིན། འགྲུར་ཚུམ་རྣམས་མ་སྤྱི་རྒྱུད་ཡིག་གང་གི་ཐོག་ཏུ་ཡོད་པ་དེ་ཉིད་ལས་བསྐྱུར་པ་ཞིག་དགོས་པ་དེ་ང་ཚོའི་གདམ་ང་དང་པོ་ཡིན། དེ་བཞིན་ཆེད་ཚུམ་དང་འགྲུར་ཚུམ་གྱི་ནང་དོན་རྣམས་བོད་ཀྱི་ཚན་རིག་དུས་དེབ་ཚུམ་སྒྲིག་ཚོགས་ཚུང་གི་བསམ་ཚུལ་ཡིན་པའི་ཁྱབ་པ་མེད་དོ།།

ཁ་བྱང་།

Editor
The Science Journal in Tibetan
Library of Tibetan Works & Archives
Dharamsala- 176215 (H.P.) INDIA
Phone: +91(1892)22467
Fax: +91(1892)23723
E-mail:ltwa@ndf.vsnl.net.in

བོད་ཀྱི་ཚན་རིག་དུས་དེབ།

ཚུམ་རྒྱིག་པ།
ན་ག་སངས་རྒྱལ་བསྟན་དར།

ཚུམ་རྒྱིག་ལས་རིག་ས།
བསོད་ནམས་ཚེ་རིང་།

རབ་གནས་ལྷགས་འབྲུག	དེབ་ཕྱིང་ ༡	ཕྱི་ལོ་
	༡༠༠༠	

ཡལོང་ས་མཚོག་གི་གསུང་འཕྲིན། v

ཚེད་དུ་བརྗོད་པ། vii

ཚན་རིག་དང་འབྲེལ་བའི་གསུང་བཤད། 1
ཡལོང་ས་ཡརྒྱལ་ས་མཚོག་ཚེད་པོ་མཚོག

བོད་ཀྱི་ཚན་རིག་དུས་དེབ་ཀྱི་རོ་སྒྲིབ། 11
ཨ་མཚོག་རིན་པོ་ཆེ།

ས་ཡུན་སེལ་པའི་ཐ་སྙད་ལ་དབྱེད་པ། 16
ཚུམ་རྒྱིག་པ།

ཤིན་ཏུ་ལྷ་བའི་སྒྲིབ་ཚུལ། 19
བསོད་ནམས་རྗོད་ཅི།

དུལ་ཕྱན་རྣམས་འགྲུལ་བསྐྱོད་ཀྱི་ནང་དུ་ཡོད་པ།	49
ན་ག་སངས་རྒྱས་བརྟན་དར།	
ཀམ་པུའི་ཏར་འཕུལ་འཁོར་གྱི་རྣམ་གཞག་མདོ་ཙམ་སྐྱེང་བ།	73
བརྟན་འཛིན་དབང་གྲགས།	
ཚན་རིག་དང་ནང་ཚོས་ཀྱི་འབྲེལ་བ།	89
དགེ་འདུན་ཚོས་འཕེལ།	
ཚན་རིག་ཟབ་སྐྱོང་གི་རང་བཞིན་མ་བཅོས་སྤྱད་པར་བཀོད་པ།	94
ཚོམ་རྒྱིག་ཚོགས་ཚུང་སོགས་ཀྱི་མི་སྣ་དོ་སྐྱོད།	103
མིང་མཛོད།	106



THE DALAI LAMA

༡། ཉེ་བའི་དུས་རབས་ནས་བཟུང་འཛམ་གླིང་འདིར་ཚན་རིག་གི་ལམ་ནས་གཙོ་བོ་དུ་ལ་
 རྗེས་ཀྱི་རང་བཞིན་དང་རྣམ་པ་ཞིབ་དཔུང་གིས་དངོས་པོ་ཡར་རྒྱས་ཆེན་པོ་བྱུང་ནས་སྡོད་བཅུད་
 གྱི་རྒྱད་པ་གང་མཚམས་བསལ་བྱུང་སྟེ་འཛམ་གླིང་གར་རྣམ་གང་སར་ཚན་རིག་ལ་སྐབས་སུ་འཆའ་
 བའི་ལྷ་ཚུལ་ཤུགས་ཆེ་ཡོད་ན་ཡང་། ཚན་རིག་གི་ལམ་ནས་སེལ་མི་ཐུབ་པའི་ནང་སེམས་ཀྱི་དཀའ་
 ངལ་མུ་མཐུད་གནས་ཡོད། ནང་སེམས་ཀྱི་དཀའ་ངལ་སེལ་བའི་ཐབས་ཚུལ་ཚོས་ལུགས་ཀྱི་ལྷ་
 གྲུབ་མང་པོ་ཡོད་པ་ལས་སངས་རྒྱས་ཀྱི་ཚོས་ཚུལ་ནས་རང་རང་གི་བདེ་སྤྱད་སེམས་དུལ་མ་དུལ་
 ལས་བྱུང་བ་དང་། སེམས་འདུལ་ཐབས་ཀྱང་སེམས་ཀྱི་རང་བཞིན་དང་། རྗེས་མི་འདྲ་བའི་རྒྱ་
 རྒྱུན་དང་རྣམ་པ་ཇི་བཞིན་ཤེས་པའི་སྣོན་སུམ་ཚུལ་བཞིན་མ་ཡིན་པའི་སྣོན་རྒྱ་མཚན་ལྡན་པའི་སྣོན་ཡིས་
 སེལ་ཐབས་བྱེད་དགོས། དེ་ཡང་རྗེ་དེས་ཇི་ལྟར་བཟུང་བ་ལྟར་དོན་ལ་གནས་ཡོད་མེད་སོགས་
 གཞི་དངོས་པོའི་གནས་ཚུལ་ཇི་ལྟར་ཡིན་ཉམས་ཞིབ་བྱེད་པའི་ཚུལ་ལུགས་འདི་དག་ཚན་རིག་པའི་
 ལྷ་སྤྲུགས་དང་འཁོར་དུ་མཐུན་པས་ན་སངས་རྒྱས་པའི་ཚོས་ཀྱི་བདེན་དོན་གཟེ་འོད་ཆེ་རུ་འགྲོ་བ་དང་
 ཆབས་ཅིག་ཚན་རིག་གི་ཉམས་སྤོང་དང་། སངས་རྒྱས་པའི་ལྷ་གྲུབ་ཉམས་སྤོང་གཅིག་པམ་གཅིག་
 སྤོགས་སུ་འགྱུར་དེས་ཤིང་། རྗེས་ཆད་རང་ཅག་གངས་ཅན་པ་རྣམས་ལ་རིག་གསར་ཚན་རིག་
 གི་ལམ་སྣོན་མ་སྟེ་བར་ལུས་ཉེ་བོད་ཀྱི་རྣམ་ཡིག་ཐོག་ཚན་རིག་གི་ཤེས་བྱ་བཀོད་ཐོན་མེད་རུང་། ད་
 ཆ་ཡུལ་དུས་འཛམ་གླིང་གི་འཕེལ་སྤྲུགས་དང་མཐུན་པར་ཚན་རིག་གི་ཤེས་བྱ་བོད་ཀྱི་མི་རབས་
 གསར་པ་རྣམས་ནས་སྡོད་ཐབས་བྱེད་རྒྱ་འཁོར་དུ་གལ་འགངས་ཆེ་བར་བརྟེན། ད་ལམ་བོད་ཀྱི་
 དཔེ་མཛོད་ཁང་ནས་བོད་ཀྱི་ཚན་རིག་དུས་དེབ་ཅེས་པ་ཚོམ་སྤྲིག་དཔར་སྐྱུན་བཀྲིས་པར་བསྐྲགས་
 བཞིན་ཡོད། འབྲུང་འགྱུར་ལོ་རེ་བཞིན་མིང་ཚིག་གསར་བཅོས་སོགས་སྣོན་གང་ས་ནས་ཡར་རྒྱས་
 ཟམ་མ་ཆད་པ་ཡོང་བའི་འབད་བརྩོན་མི་རྣོད་པ་དང་། རང་རིགས་ཤེས་ལྡན་ཚང་མས་སྐབས་
 བབས་འགན་ཁུར་མཉམ་ལེན་ཡོང་བའི་རེ་སྐུལ་བཅས། དུ་ལའི་ལྷ་མ། ཤུག་ཉེ་དག་སྡོང་བསྐྱན་
 འཛིན་རྒྱ་མཚོས། ཕྱི་ལོ་ ༢༠༠༠ ལྷ་ ༥ ཚེས་ ༡༦ ལ།

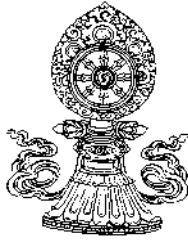

༡། །སྐར་བཅས་སྲིད་ཞིའི་ཡ་སྐྱབས་མགོན་ཡ་རྒྱལ་དབང་ཐམས་ཅད་
མཁྱེན་ཅིང་གཟེགས་པ་ཆེན་པོ་ཇི་བཅུན་འཇམ་དཔལ་ངག་དབང་
ལྷོ་བཟང་ཡེ་ཤེས་བརྟན་འཛིན་རྒྱ་མཚོ་སྲིད་གསུམ་དབང་རྒྱུར་
མཚུངས་པ་མེད་པའི་སྡེ་དཔལ་བཟང་པོ་མཚོག་ནས་བོད་
རྒྱལ་ཁབ་ཆེན་པོའི་ཚོས་སྲིད་ལུགས་གཉིས་ཀྱི་ལུགས་
འགན་ཆེན་པོ་བདག་གིར་བཞེས་ཏེ་མི་ལོ་བརྒྱ་ལྷག་
ཕྱིན་འཁོར་བར་བཀའ་དྲིན་རྗེས་དྲན་ཞུ་བའི་
མཚོན་རྒྱན་དུ་དམིགས་ཏེ་དཔར་སྐྱེན་
ཞུས་པ་དགེ་ལེགས་འཕྲེལ།།

ཆེད་དུ་བརྗོད་པ།

ལྔ གངས་རིང་ཚོགས་གཉིས་རོལ་མཚོ་བསྐྱབས་ལས་སྐྱབ་ཞིའི་བང་རིམ་མངོས་པ་བསྐྱལ་བའི་རྒྱན།།
འགག་མེད་དུག་ཅུའི་དབྱངས་འདིས་སྟོང་དང་རྟེན་འབྱུང་དབང་པོ་རབ་ཀྱི་ན་བར་འཛེབས།།
མ་འདྲས་ཇི་ཉུ་ཇི་སྟེད་ཚོས་ཀུན་མཁུན་པའི་ཡེ་ཤེས་འོད་སྣང་གྲེ་བ་འགྲེད།།
སྟོབས་བརྟུ་མངའ་བའི་ཞབས་ཀྱི་པད་མོ་དུས་འདིར་རིགས་པ་སྐྱུ་བས་གཙུག་གིས་བརྟེན།།

སྟོང་པར་གྲུབ་པས་རྟེན་འབྱུང་དང་།།
རྟེན་འབྱུང་རིགས་པས་སྟོང་པ་སྟེ།།
རོ་གཅིག་གཟུགས་པའི་ཞབས་ཀྱི་མཐིལ།།
མཁས་པའི་གཙུག་ཏུ་ངལ་གསོ་མངོད།།

རྟེན་འབྱུང་སྟོང་བར་བསྐྱེས་པས་འཁོར་འདས་ཀུན།།
འགལ་འདུ་མེད་པར་ཚོས་ཀུན་སྐྱུ་མ་རུ།།
ལེགས་པར་འཆར་བའི་གསང་བའི་གནད་ཀྱི་འཕྱུལ།།
འདི་ན་མི་འཛིགས་སེང་གའི་ང་རོར་གྲུབ།།

དབྱུས་ལྷུར་གྲུ་མོད་སྤང་པོའི་རི་བོར་སྟོབས་བརྟུ་མངའ་བ་གང་དེའི་སྐྱུན་སྲུ།།
རྒྱལ་སྲས་རྒྱ་མཚོའི་དབྱུས་སུ་རབ་དང་ཕྱལ་སྤྱང་ཤེས་རབ་པ་རོལ་ཕྱིན་པ་སྟེ།།
བདུད་རྩིས་མྱོས་པའི་སྐྱུན་རས་གཟུགས་དབང་གསུམ་ལྡན་ཟོལ་གྱི་གངས་ལྗོངས་འདིར།།
ཉག་ཅིག་ཁྲིད་ཀྱིས་ལྷགས་གཉིས་འཁོར་ལོ་སྲིད་མཐའི་བར་དུ་སྐྱུག་གིས་གཟུང་།།

རྒྱ་མཚོའི་ངོས་ནས་དཔག་ཚད་བརྒྱར་འཕགས་ཤིང་།།
རྣམ་མང་རྒྱ་བོ་འབབས་པའི་གངས་ཅན་ལྗོངས།།
རྒྱང་འབྲོང་གྱི་ལ་དོམ་སོགས་བག་ལེབས་པའི།།
རང་བྱུང་ཁམས་འདི་བདག་གིར་བཟུང་བ་ནས།།

བརྒྱ་སྐྱུག་གཅིག་དང་ཉག་མ་བདུན་ལྟག་པའི།།
བརྒྱ་སྐྱུག་གཉིས་དང་ཉིས་སྟོང་ལོ་འདིར་ཡང་།།
ལྷགས་གཉིས་སྲིད་ཀྱིས་བསྐྱུར་མཁས་དག་སྟོང་སྟེ།།
བརྟེན་འཛིན་རྒྱ་མཚོའི་ཞབས་པད་གཙུག་ན་རྒྱལ།།

འགྲོ་ཀུན་མ་མར་གཟིགས་པའི་སྐྱོང་རྗེ་ཡིས།།

ལན་བརྒྱར་འབད་པས་ཚོལ་བའི་དག་པོ་ཡང་།།

ཕ་མས་བུ་ཚར་གཟིགས་པའི་བུ་མས་པ་ཡིས།།

ཆགས་སྤང་དུ་ཁའི་གདུང་བ་བཅེས་འདི་མཚར།།

དཔུང་གསུམ་དག་པའི་ཐུབ་པའི་བརྟན།།

རང་མཐོང་ཆེ་བའི་སྐྱོང་ཁམས་འགས།།

མ་བཟོད་ཚོལ་ཡང་ཚན་རིག་པའི།།

མཁས་པས་བཀུར་ཆེ་བྱོད་ཚེ་རུལ།།

ཨ་མ་བྱེ་བ་ཕྲག་བརྒྱའི་དྲན་དབང་གིས།།

ནམ་དཔྱོད་སློག་ཞག་འཕྲུག་པའི་གོ་ལ་འདིར།།

ཉེན་འབྱུང་རིག་པ་ཚན་རིག་བསྐྱེས་པའི་སློལ།།

མཐའ་དབུས་ཀུན་ཏུ་བྱུང་བའི་སྐྱོ་མོ་བྱེ།།

ཞེས་པའི་མཚོད་བཟོད་ཚིགས་སུ་བཅད་པ་བུ་གའི་གངས་ལྗན་འདི་ཉིད་དགའ་ལྡན་གར་ཚེ་སོག་པ་མཁན་ཟུར་
བོད་ཀྱི་དཔེ་མཛོད་ཁང་གི་ལྷུ་མིག་དང་ཐམས་ཅད་འཛིན་པའི་འགན་འཛིན་ཨ་མཚོག་སྐུ་ལ་སྐྱོ་བཟང་ཐུབ་བརྟན་
འཕྲིན་ལས་མཁྱེན་རབ་ལེ་ཤེས་ཀྱི་མཚོར་འབོད་པས་སྤེལ་ལོ་ ༡༠༠༠ རྩེ་ལྷན་ ༥ ཚོས་ ༥ ཉེན་དཔེ་མཛོད་
ཁང་གི་བོད་ཀྱི་ཚན་རིག་དུས་དེབ་གསར་དུ་འདོན་སྤེལ་གྱི་མཚོད་བཟོད་དུ་འཕྲུལ་མར་སྐྱར་བའོ།།

༡༡། །ཚན་རིག་དང་འབྲེལ་བའི་གསུང་བཤད།*

ཡགོང་ས་ཡུལ་སྐབས་མགོན་ཆེན་པོ་མཆོག

༡༡། །ཡགོང་ས་མཆོག་ནས་བཀའ་སླུང་དོན། ངོས་ནས་གནས་ལུགས་གསལ་བཤད་ལུ་
ལྷོ་ཞིག་ལ་བོད་ཀྱི་དཔེ་མཛོད་ཁང་གི་འགན་འཛིན་ཨ་མཆོག་རིན་པོ་ཆེ་འདིར་ཕེབས་ཡོད། རིན་
པོ་ཆེ་འདིར་ཡོང་བའི་ལས་འགན་ནི་གདན་ས་གསུམ་ནང་གི་མཁས་པ་དང་། ལྷོ་བ་གཉེར་བའི་
ནང་གི་རིག་པ་བཀའ་བའི་ཚོམས་ནང་རིམ་པས་ཚན་རིག་གི་ཐོག་ནས་བཤད་པའི་སེམས་ཀྱི་རྣམ་གཞག་
དང་། འཛམ་གླིང་གི་རྣམ་གཞག་དངོས་པོའི་རྩལ་ཕྱ་རབ་ཀྱི་རྣམ་གཞག་དེ་ཚོའི་གྲས་ལ་རང་
ཚོས་དོ་སྣང་བྱེད་ཐུབ་པ་ཞིག་དང་། སངས་རྒྱལ་གྱི་ཚོས་ཀྱི་ལྷ་གྲུབ་དང་འབྲེལ་བ་ཡོད་པའི་ཚན་
རིག་སྡེ་ཚན་དེ་རིགས་ལ་དམིགས་བསལ་མཁས་པོ་ཡོད་པའི་མེ་ཚོ་དང་མཉམ་དུ་གོ་བསྐྱར་བྱས་
ནས་རིམ་པས་ག་སྐྱིག་གིས་དུས་ཚོད་དེས་ཅན་ནང་སློབ་ཚན་སློབ་ཁྲིད་བྱེད་ཐུབ་པ་ཞིག་བྱུང་ན་
སྤུས་པའི་བསམ་ཚུལ་ཞིག་ལོ་གས་གོང་ནས་བྱུང་བ་དང་། དེའི་འགན་ཡང་བོད་ཀྱི་དཔེ་མཛོད་
ཁང་ནས་འབྲེལ་ཏེ་འགོ་འཇུགས་ཐུབ་པ་ཞིག་བྱུང་ན་ཞེས་སྐད་ཆ་བྱུང་བ་ལྟར། དེ་རིང་རིན་པོ་
ཆེ་ཆེད་མངགས་ཕེབས་པ་དང་འདི་སྐོར་ཡིག་ཆ་ཞིག་ཀྱང་བཏོན་ཡོད། ངོས་ནས་ལུས་པ་འདི་
གནད་འགག་ཆེན་པོ་ཆགས་ཀྱི་ཡོད། འཛམ་གླིང་ཡོངས་གྲགས་ལ་ཚན་རིག་ཅེས་བཟོད་དུས་བདེན་
དོན་གཏན་ལ་ཕབ་མཁན་ཞིག་ལ་ངོས་འཛིན་བྱེད་ཀྱི་ཡོད་ལ་དེ་ལྟར་ཡིན་པ་རེད། ལྷོ་བ་བཏང་
ཚན་རིག་པ་མཚན་ཉིད་ཆེད་བཞིག་ཡིན་ན་སློབ་གཟུ་བོར་གནས་པའི་ཐོག་ནས་བཏག་དཔུང་བྱེད་
ཀྱི་ཡོད། བཏག་དཔུང་བྱེད་ཡུལ་ནི་ད་ལྟོ་ཕན་ཆད་སངས་རྒྱལ་གྱི་ལྷ་གྲུབ་ཀྱི་རྣམ་གཞག་དང་བསྐྱར་
ན་གཞི་རྒྱ་རྒྱུང་རྒྱུང་ལས་རྒྱ་ཆེན་པོ་ཞིག་ཆགས་མེད། གཙོ་བོ་དོ་སྣང་བྱེད་ཡུལ་གཟུགས་ཅན་
ཚོས་དང་འབྲེལ་བ་ཡོད་པ་ཁོ་ན་ལས། ནང་ཤེས་པ་དང་འབྲེལ་བའི་སྐོར་ལ་ཚན་རིག་པ་ཚོས་ཕལ་
ཆེར་དོ་སྣང་བྱེད་ཀྱི་མེད་པ་ལྟ་བུ་འདུག ཚན་རིག་ལ་ལྷོ་ཡང་གི་སྡེ་ཚན་གཉིས་སུ་སྡེ་གི་འདུག་
ཅིང་། ཡང་བའི་སྡེ་ཚན་ནང་གཙོ་བོ་སེམས་ཀྱི་རྣམ་གཞག་དང་འབྲེལ་བའི་སྐོར་བཟོད་ཀྱི་ཡོད་
པ་དང་། ལྷོ་བའི་སྡེ་ཚན་ནང་དངོས་པོ་རང་གི་རྩལ་ཕྱ་མོའི་རྣམ་གཞག་ལ་སོགས་པ་དེ་ཚོའི་གྲས་

* ཤེས་བྱ་ཚུལ་སྐྱིག་པའི་མདུན་ནས་གནང་བ་ལུས་ཏེ་སྤེལ་ ༡༩༩༩ ཟླ་བ་ ༡༡ ཤེས་བྱ་གསར་ཤོག་
ནས་ཟུར་བཏོན་ལུས།

ཁོ་ན་སྟེ་ཕལ་ཆེ་བ་ཤེས་པ་དང་མ་འབྲེལ་བའི་ཚོས་བརྗོད་ཀྱི་འདུག ཤེས་པའི་རྣམ་རྟོག་འདྲ་མིན་
དེ་དག་སྐབས་འཕྲུལ་སོ་སོར་རྣམ་རྟོག་གིས་བཙོས་ནས་འདྲ་མིན་ཆགས་ཀྱི་ཡོད་དུས། ལམ་སང་
གཏན་འཁེལ་བ་ཞིག་འདྲེལ་བྱེད་ཀྱིས་ཚད་བརྒྱབ་སྟེ་ཐུན་མོང་ལ་གྲགས་པ་ཞིག་ཡོང་བུའུ་མེད་
དུས་འདྲིའི་ལྗེ་ཚན་ཟུར་དུ་སྟེ་གི་ཡོད་པ་ལྟ་བུ་འདུག།

ང་རང་ཚོ་དང་འབྲེལ་བ་ཡོད་པ་ནི་ཚན་རིག་གཞི་རྩུ་བ་དེ་དག་ཡིན། སྤྱིར་བཏང་རྒྱབ་སྟོན་གསུངས་
པ་དང་ད་བར་འབྲེལ་བ་ཆེན་པོ་ཡོད་པའི་ཡེ་ཤུའི་ཚོས་སོགས་དེ་དང་དེ་འདྲ་བའི་ཚོས་ལུགས་ཕལ་
མོ་ཚེའི་གྲུབ་མཐའ་ཉི་ཚན་རིག་པ་ཚོས་སྟོན་བཏགས་རེད་ཅེས་ཁྲུངས་མེད་ཅིག་ལ་བརྟེན་གྱི་ཡོད། གང་
ལྟར་ཚན་རིག་ཅེས་པ་འདྲི་ནི་བདེན་དོན་འཚོལ་མཁན་ཞིག་དང་། འཛམ་གླིང་འདྲིར་ཚན་རིག་
གི་ཐོག་ནས་བདེན་དོན་བཙལ་ཏེ་ཕན་གཞོན་དང་། རྩེ་གི་འགྲུར་བ་ལ་བརྟེན་ནས་འདྲ་མིན་ཡོང་
གི་ཡོད་པའི་གནས་ལུགས་ཤེས་པར་བྱས་ཏེ་འཛམ་གླིང་གི་དངོས་པོ་ཡར་རྒྱས་ཆེན་པོ་སྟེན་ཡོད།
དེ་བཞིན་ནད་ཚ་ཆ་གསོ་བའི་ཐབས། དཔེར་ན། རང་རེར་ན་ཚ་ཇ་དྲག་ཡོང་སྐབས་མིང་ལ་སྟེ་
ལུགས་ཞེས་བརྗོད་ཀྱི་ཡོད་ཀྱང་གང་ལྟར་སྤྲོད་ཁང་དུ་འགྲོ་དགོས་ཀྱི་ཡོད། སྤྲོད་ཁང་དེའི་དེང་
རབས་སྟེ་ལུགས་ཀྱི་བརྟག་དཔྱད་བྱེད་ཐབས་དང་སྤྲོད་ཁང་ནས་ལོངས་སྤོང་རང་ཚོའི་སྤྲོད་ཁང་
ཞེས་ཞུའི་རྒྱལ་པོས་གསུངས་ཏེ་དེ་ནས་ལག་ལེན་གྱི་གོམས་བྱང་བྱང་བ་ཞིག་མིན་པར། མི་ཕལ་
པ་ཞིག་གིས་བརྟག་དཔྱད་ཡུན་རིང་བྱས་ཏེ་ཤེས་རྟོགས་བྱུང་བ་ཞིག་རེད། ཁ་གསལ་ལ་ཞོར་འབྲུལ་
བྱུང་བ་ཡང་ཡོད། ད་ལྟོ་འཕྲུལ་དུ་ཕན་ན་ཡང་མ་འོངས་ལོ་བཅུ་ཉི་ལུ་སོང་སྐབས་གཞོན་པའི་རང་
བཞིན་ཅན་དུ་འགྲོ་བའི་འདྲ་ཡོང་གི་ཡོད། སྤྱི་ཡོངས་ཀྱི་ཆ་ནས་འཛམ་གླིང་གི་དེང་དུས་སྤྲོད་བཙོས་
དེ་དག་ཡོངས་སུ་གྲགས་ཤིང་གྲུབ་པ་ཞིག་དང་། མི་མང་པོར་ཕན་ཐོགས་ཡོད་པ་ཞིག་ཡིན་པ་ང་
ཚོས་ཤེས་གསལ་ཡིན། དེ་ཐམས་ཅད་མངོན་ཤེས་ལས་བྱུང་བ་མིན་པར་མི་ཕལ་པ་ཞིག་གིས་བརྟག་
དཔྱད་རིམ་པ་བྱས་ནས་ཤེས་པ་ཞིག་ཡིན། འོན་ཀྱང་སེམས་ཅན་མང་པོའི་སྟོན་འགྲོ་གི་ཡོད་པ་
འདྲི་ནི་ཐབས་སྟོན་པོ་ཞིག་ཡིན། དེས་མཚོན་པའི་དེང་སང་ང་ཚོས་བེད་སྟོན་བྱེད་པའི་སྤྲོད་ཁང་
ལོ་དང་། ལྷ་འཛིན་འཁོར་ལོ་དེ་ཚོ་ཡང་ཐོག་མར་རང་བཞིན་མངོན་ཤེས་ལ་བརྟེན་ནས་བྱུང་བ་
མིན་པར། བརྟག་དཔྱད་རིམ་པ་བྱས་ཏེ་གནས་ལུགས་ཤེས་པ་དང་། དེ་ནས་དངོས་སུ་བཟོས་
པ་ཞིག་ཡིན། དེར་བརྟེན་དངོས་ཡོད་གནས་ཚུལ་ལ་འཛམ་གླིང་འདྲིའི་ཐོག་ཚན་རིག་ཅེས་བརྗོད་
སྐབས་བདེན་པ་འཚོལ་མཁན་ཞིག་ཡིན་པ་དང་། བདེན་དོན་བཙལ་ཏེ་རྟོག་པའི་དངོས་པོ་དེ་དག་
མིས་བེད་སྟོན་བྱས་ནས་འགྲོ་བ་མི་ལ་ཁ་ཡོད་ལག་ཡོད་ཀྱི་ཕན་ཐོགས་ཡོང་གི་ཡོད་པ་ཀུན་གྱི་མིག་
མཐོང་ལག་ཟེན་གྱི་གནས་ཚུལ་ཡིན་དུས་མི་ཚང་མས་ཁས་ལེན་དོས་འཛིན་གྱིས་ཆ་འཛིན་བྱེད་

གྱི་ཡོད་པ་རེད། སྤྱིར་བཏང་གོང་དུ་ལྷན་པ་ལྟར་ཚོལ་ལུགས་ཞེས་བརྗོད་དུས་འཇིག་རྟེན་བཞོན་པ་པོ་ཡོད་པ་དང་དེ་ཡང་དགོན་མཚོག་ཏུ་འདོད་མཁམ་རིགས་མང་པོ་ཞིག་ཡོད་པ་དེ་ཚོ་ནི་སངས་རྒྱུས་ཀྱི་ཚོས་ཀྱི་ཐོག་ནས་བཤད་ན་སྤྱོད་བཏགས་ཆགས་ཡོད། དེ་ཡང་སྤྱིར་བཏང་ལོག་ལྟ་དང་སྤྱོད་བཏགས་ལོག་ལྟ་ཞེས་བརྗོད་པའི་ནང་ནས་མང་པོ་ཞིག་སྤྱོད་བཏགས་ལོག་ལྟ་ཆགས་ཡོད། སངས་རྒྱུས་ཀྱི་གཞུང་གི་འགོ་སླངས་མི་བཅུ་གཉིད་ཀྱི་འགན་ལུང་གང་ཡོད་པ་ལས་ལེན་དགོས་པ་ཡིན། དངོས་ཡོད་གནས་ཚུལ་དང་རྒྱུ་འབྲེལ་གྱིས་ཡོད་པ་ལ་མེད་ཅེས་བརྗོད་ན་དེ་ནི་སྤྱིར་བཏང་ལོག་ལྟ་ཡིན་པ་དང་། ཡང་དངོས་ཡོད་གནས་ཚུལ་མེད་པ་ལ་ཡོད་ཅེས་བརྗོད་ན། དེ་ནི་སྤྱོད་བཏགས་པའི་སྤྱོད་བཏགས་ལོག་ལྟ་ཡིན་པ་བཤད་ཡོད། ཚིག་འདིས་གང་བརྗོད་ཀྱི་ཡོད་དམ་ཞེ་ན། དངོས་ཡོད་གནས་ཚུལ་གང་ཡོད་པ་རྣམས་ཤེས་དགོས་པ་དང་། གང་ཤེས་པ་རྣམས་ལས་ལེན་དགོས་པ་བརྗོད་ཀྱི་ཡོད། ཚོས་ལུགས་གཞན་དག་ཚོའི་ནང་རྣམ་རྟོག་གི་སྤྱོད་བཏགས་ནས་ཡོད་པ་དེ་ཚོའི་གསུང་ཚན་རིག་ཐོག་ནས་དཔྱད་དུས་གང་ཡང་རྟོག་རྒྱ་མེད་པར་བརྟེན་འབྲས་འབྲེལ་བཞིག་མི་འདུག་ཅེས་བརྗོད་དེ་སྤྱིར་བཏང་ཚན་རིག་དང་འབྲེལ་བའི་ཡུང་པའི་ནང་གནའ་རབས་ནས་དར་བའི་ཚོས་ལུགས་པལ་མོ་ཆེ་དེ་ཚོ་ཚན་རིག་པས་ལས་ལེན་བྱེད་ཀྱི་མེད། དེར་བརྟེན་རྒྱུ་འབྲེལ་ལུང་པའི་ནང་ཚན་རིག་དང་ཚོས་ཞེས་བརྗོད་དུས་པལ་ཆེར་འབྲེལ་བ་མེད་པ་དང་མཐུན་ཐབས་མེད་པ་ཞིག་ཡིན་པའི་ལྟ་ཚུལ་འཛིན་གྱི་ཡོད་པ་རེད།

དངོས་ནས་པལ་ཆེར་ལོ་བཙོ་ལྗེ་ཤིང་གོང་ལ་ཚན་རིག་པ་དེ་འདྲ་དང་ཐུག་འཕྲད་བྱ་རྒྱུའི་འབད་བརྩོན་བྱས་པ་ཡིན། གཞི་རྒྱུ་དང་རང་རྒྱུ་དང་སྐབས་ནས་ཚན་རིག་གི་འགོ་སླངས་དང་འབྲེལ་ཆས་རིགས་ལ་དགའ་པོ་དང་དོ་སྣང་ཡོད། དེ་ལྟར་ཤེས་བྱའི་རྣམ་གངས་ཤེས་འདོད་ཀྱི་སྤྱོད་བཏགས་རྒྱུ་དང་སྐབས་ནས་ཡོད་པ་ལྟར། ཚན་རིག་གི་བཤད་སླངས་ཁག་ལ་དོ་སྣང་དང་ཚན་རིག་པ་དང་འབྲེལ་བ་བྱེད་རྒྱུར་རིམ་པས་འབད་བརྩོན་བྱས་པ་ཡིན། ང་ཚོ་འབྲེལ་བ་བྱུང་བའི་སྐབས་སུ་རྒྱུ་འབྲེལ་གྱི་དོ་ཤེས་ཁ་གསལ་ནས་ང་ལ་དངོས་སུ་ཚན་རིག་ཟེར་བ་འདི་ཚོས་ཀྱི་དགའ་རེད། ཚན་རིག་དང་འབྲེལ་བ་བྱས་ན་ཚོས་མེད་པ་བཟོ་རྒྱུ་ཡིན་པས་ཉེན་ཁ་ཆེན་པོ་རེད། ཚན་རིག་ནི་རྒྱུ་འབྲེལ་གྱི་ཚུལ་ལས་ལྷན་པ་ཚོས་མེད་པ་བཟོ་མཁམ་གྱི་དགའ་བོ་ཆགས་ཡོད། དེར་འབྲེལ་བ་བྱ་རྒྱུའི་ཐང་གཟུབ་གཟུབ་བྱེད་དགོས་ཞེས་བརྗོད་རྒྱུ་དེ་ཡིན་ནའང་དངོས་རང་ལ་སྤྱོད་གདེང་གང་ཡོད་ཅེ་ན། ང་ཚོས་དངོས་ཡོད་གནས་ཚུལ་གཏན་ལ་ཐབ་ནས་འགོ་གི་ཡོད། དངོས་ཡོད་གནས་ཚུལ་གཏན་ལ་ཐབ་ནས་བདེན་དོན་འཚོལ་གྱི་ཡོད་པར་བརྟེན་གྱུ་མཐའ་འོག་མ་འོག་མའི་འདོད་ཚུལ་ལ། གྲུབ་མཐའ་གོང་མ་གོང་མས་གནོད་བྱེད་འཕྲེན་པའི་སྐབས་སུ་དེ་བཞིན་གཤམ་གསལ་པའི་ཡུང་འདི་འདྲ་ཞིག་

འདུག་ཅེས་རྒྱ་མཚན་ལ་བཀོད་དེ་གྲུབ་མཐའ་ལོག་མ་འགོག་གི་མེད། དངོས་ཡིད་གནས་ཚུལ་
 ལ་གྲུབ་མཐའ་ལོག་མ་གཞིར་བཞག་ཕྱིན་པ་ཡིན་ན། སྦྱོན་འདི་དང་འདི་ཡིང་གི་འདུག་ཅེས་དེ་
 ལྟར་བྲས་ཏེ་འགོ་གི་ཡོད། དཔེར་ན། ང་ཚོས་འཆད་ཉན་བྱེད་བཞིན་པའི་རྒྱགས་ཀྱི་སྐོར་བཤད་
 དུས་གཞི་དངོས་པའི་གནས་ཚུལ་དང་། དངོས་པའི་གནས་ཚུལ་དེ་ལ་བརྟེན་ནས་ལམ་བཤོད་པའི་
 རིམ་པ། དེ་ལ་བརྟེན་ནས་འབྲས་བུ་མངོན་དུ་བྱེད་ཚུལ། དེ་ཙམ་དུ་མ་ཟད་ཐོག་པ་ཆེན་པོའི་ཚོས་
 སྦྱིའི་འགོ་རྣམས་ལ་ཆ་བཞག་ནའང་གཞི་བདེན་པ་གཉིས། ལམ་བཤུགས་ཤེས་གཉིས། འབྲས་བུ་
 རྒྱ་གཉིས་ཞེས་གང་ལྟར་གཞི་ཡོད་པ་ཞིག་གི་སྤོང་ནས་ལམ་བཤོས་རྒྱ་དང་འབྲས་བུ་མངོན་དུ་བྱེད་
 རྒྱ་ཡོད་པ་ཞིག་བཤད་ཡོད། གཞི་རྩ་མེད་པ་ཞིག་གི་སྤོང་ལ་ལམ་བཤོས་རྒྱ་མེད་ལ། འབྲས་བུ་
 མངོན་དུ་བྱེད་རྒྱུའང་མེད། དེར་བརྟེན་དངོས་ཡིད་གནས་ཚུལ་གང་ཡོད་པ་དེའི་ཐོག་བདེན་དོན་
 བཅོལ། དེ་ནས་བདེན་དོན་གཏན་ལ་ཕབ་སྟེ་སེམས་ལ་ཕན་ཐོགས་ཡོང་གི་ཡོད། མཐར་ཐུག་
 རྒྱག་བསྐལ་མི་འདོད་པ་དང་། བདེ་བ་འདོད་པའི་རྣམ་གཞག་གཏན་ལ་ཕབ་ཀྱི་ཡོད། གདེང་
 འདི་འདྲ་ཞིག་ཡོད་པའི་ཐོག་ནས་ཚན་རིག་པ་དང་འབྲེལ་བ་སྤྲོ་མཐུད་བྲས་པ་ཡིན། རིམ་པས་
 ཚན་རིག་པ་དོ་ཤེས་མང་པོ་བྱུང་། ཁོང་ཚོས་ཚན་རིག་གི་ཐོག་ནས་དངོས་པའི་རྣམ་གཞག་དང་།
 འཇིག་རྟེན་ཆགས་ཚུལ། རྣམ་གྱི་རང་བཞིན་དེ་འདྲའི་སྐོར་འབྲེལ་བཤད་བྱེད་པའི་སྐབས་སུ་དཔེར་
 བ། གཟུགས་ཅན་སྤྱི་མོའི་རྣམ་གཞག་བཤད་ཡིང་དུས་དུས་ཀྱི་བྱུང་མཐའ་ང་རང་ཚོས་སྦྱོ་བོ་ནད་
 མེད་ཅིག་གི་སེ་གོལ་གཏོགས་པའི་ཡུན་སྲུམ་བརྒྱ་དུག་ཅུ་ཞེས་བརྗོད་པ་འདི་ཚོ་ཉ་ཅང་གི་རགས་
 པ་མེད་འདུག ཚན་རིག་པས་འབྲེལ་བཤད་བརྒྱབ་པ་དེ་ཚོ་གིན་དུ་སྤྱི་མོ་འདུག ང་རང་ཚོས་རྒྱགས་
 རྒྱ་རི་བོང་ལུག་མང་ཞེས་སྤྱི་མོ་རྣམས་དང་། རྣམ་ཕན། དེ་ནས་རྒྱགས་རྣམས་དང་ཚུ་རྣམས། ཉི་
 རྣམས། རི་བོང་གི་རྣམས་སོགས་བཤད་པ་དེ་ཚོ་སྦྱོན་མ་མཐོང་སྐབས་ཉ་ལས་ཀྱི་ཡོད། འོན་ཀྱང་
 ཚན་རིག་པ་ཚོས་འབྲེལ་བཤད་བརྒྱབ་པ་དེ་ལ་སྦྱོས་ན་དེ་ཚོ་ཉ་ཅང་རགས་པ་མེད་འདུག དེར་
 བརྟེན་ཚན་རིག་པའི་འབྲེལ་བཤད་རིགས་ཁ་གས་ཀྱིས་ང་ཚོར་སྦྱོ་སྦྱེད་དང་ཕན་ཐོགས་ཡོང་གི་འདུག
 དེ་བཞིན་ཚན་རིག་པ་ཚོར་ཡང་སངས་རྒྱས་པའི་ཚོས་ཀྱི་འབྲེལ་བཤད་ཀྱིས་ཕན་ཐོགས་ཡོང་
 གི་ཡོད། ད་ལྟ་ཚན་རིག་པ་ཚོས་དངོས་པོ་སྤྱི་མོའི་སྤོང་བསམ་སྦྱོར་བཏང་སྟེ་དབྱེད་ནས་སྤྱིའི་གཟུགས་
 ཅན་གྱི་དངོས་པོ་མཐར་གཏུགས་ཏེ་ཡོང་དུས་དངོས་པོ་བདེན་པ་བ་གཅིག་མི་འདུག་ཅེས་བདེན་པ་
 འཇོག་ཐུབ་ཀྱི་མེད་ལ། བདེན་པ་ཟེར་བ་ཕལ་ཆེར་མི་འདུག་ཅེས་བརྗོད་ཀྱི་ཡོད། ང་རང་ཚོ་སངས་
 རྒྱས་པའི་ཚོས་ཀྱིས་དེ་ལ་ལོ་སྟོང་ཕྱག་གོང་ནས་ཞིབ་འདུག་དང་དབྱེད་པ་གནང་སྟེ་ཚོས་ཐམས་
 ཅད་བཏག་དོན་བཅོལ་ནས་སྦྱོང་རྒྱ་མེད་པ་གསུངས་ཡོད། ཚན་རིག་པས་གཟུགས་ཅན་གྱི་དངོས་

པོ་བཟླ་གོ་བོ་བཙལ་ནས་རྗེས་སུ་མེད་པ་དེ་མཐོང་། གལ་ཏེ་ཡོད་ན་ཅི་བཟླ་གོ་བོ་བཙལ་ནས་རྗེས་
 དགོས་པ་ཡིན། དེ་ལྟར་མེད་དུས་ད་མེད་པ་འདྲ་ཟེར་བའི་ཐོག་ནས་སྐབས་རེ་ཐམས་ཅད་སེམས་
 གྱི་རྟོག་བཏགས་ལྟ་བུ་པལ་ཆེར་སེམས་ཅམ་པས་བཤད་པ་དང་འདྲ་བ་ཞིག་བཤད་ཡོང་གི་འདུག
 འདིའི་སྐབས་སུ་ལྟ་བུ་པའི་ཐོག་འགྲོ་གི་ཡོད་པ་ལས་ཚན་རིག་གི་ཐོག་ཏུ་འགྲོ་གི་མེད། གང་ལྟར་དེང་
 སང་ཚན་རིག་ཚད་མཐོ་པོར་སླེབས་པའི་སྐབས་སུ་གཞི་ནས་ལྟ་བུ་བ་དང་འབྲེལ་ཡོང་གི་ཡོད། སྤྱི་
 མོ་ཡིན་ན་ལྟ་བུ་ཞེས་བརྗོད་དུས་སེམས་གྱིས་བསམ་མོ་བཏང་། ཚན་རིག་གིས་དཔུང་བ་བྱས་ནས་
 བཟོས་པ་ལྟ་བུ་ཞིག་དང་། ཚན་རིག་ཅེས་བརྗོད་དུས་བཟླ་གོ་བོ་བཙལ་བའི་ཡུལ་ཡོད་པ་ཞིག་ཏུ་ངོས་
 འཛིན་གྱི་ཡོད། དེང་སྐབས་དེ་གཉིས་བར་ཚུང་ཐག་ཉེ་རུ་སོང་བ་དང་། བཟླ་གོ་བོ་བཙལ་བའི་ཡུལ་
 ཚད་ལས་བཟལ་བའི་སྐབས་སུ་ལྟ་བུ་པའི་ཐོག་མ་ཕྱིན་ཐབས་མེད་ཡོང་གི་ཡོད། ཚན་རིག་གིས་བཙལ་
 གུང་རྗེས་སུ་མེད་པར་བརྟེན་ད་ག་རེ་བྱས་པ་ཡིན་ནམ་བསམ་པ་དེ་འདྲ་ཞིག་གི་ཐོག་ཏུ་ལུས་ཡོད་
 པ་རེད།

སངས་རྒྱལ་གྱི་ཚོས་ནས་རྟེན་འབྲུང་ཞེས་མིང་གི་དབང་གིས་ཡོད་པ་ཞིག་གསུངས་པ་འདི་ནི་
 དངོས་གནས་ཏེ་ལས་དགོས་པ་ཞིག་ཡིན་ལ། ཚན་རིག་པའི་བཟླ་གོ་བོ་བཙལ་བའི་ཡུལ་དུ་གྲང་ཏེ་ལས་དགོས་པ་
 ཞིག་རེད། གང་ཡིན་ཞེ་ན། ཚད་འདི་ལྟ་བུའི་ཐོག་སླེབས་ཡོང་གི་ཡོད་པ་རེད། དེ་དག་སངས་
 རྒྱལ་དང་མཐོན་པོ་ལྟ་བུ་གྱིས་གསུངས་འདུག་བརྗོད་ཀྱི་མེད། ཁོང་རང་ཚོས་བཟླ་གོ་བོ་བཙལ་བའི་ཡུལ་
 བསམ་མོ་བཏང་སྟེ་ཡུལ་དངོས་པོ་བཟེན་པ་བཞིག་མི་འདུག་ཅེས་པའི་ཐོག་སླེབས་ཡོང་གི་ཡོད། དེར་
 བརྟེན་སངས་རྒྱལ་གྱི་ཚོས་ཀྱི་འགྲོ་སྤངས་མི་རྟོག་པ་དང་ཐར་པ་སོགས་ཀྱི་འབྲེལ་བཤད་མིན་པར།
 ལྟ་བུ་བ་དང་བྱུང་མཐོའི་ནང་གཞི་དངོས་པོའི་གནས་ཚུལ་གསུངས་པའི་སྐོར་འབྲེལ་བཤད་ཚུགས་
 ཚན་རིག་པ་ཚོའི་ཐོག་ནས་དེ་སྤང་སླེབས་ཡོང་གི་འདུག དཔེར་ན་ཐེངས་གཅིག་ཚན་རིག་པ་དང་
 ང་ཚོ་ཚོགས་འདུ་ཚོགས་པ་ཡིན། ཚོགས་ཐེངས་དང་པོའི་སྐབས་ལ་ཚན་རིག་པ་ཁ་གསལ་གྱིས་ཚོས་
 པ་ཚོ་དང་ཚན་རིག་པ་མཉམ་དུ་འཛོམས་ནས་བཤད་ཚུ་རེ་ཡོད་མདོག་མདོག་གི་རྣམ་འགྲུར་བཞུན་
 བྱུང་། འོན་ཀྱང་སངས་རྒྱལ་པས་འཇིག་རྟེན་བཀོད་པ་པོ་ཡོད་པ་མ་རེད། གང་ཟེན་ཞིག་གཅིག་
 རང་དབང་ཅན་གྱི་བདག་གམ། སུང་པོ་ལས་དོན་གཞན་པའི་བདག་ཁས་ལེན་གྱི་མ་རེད། བདག་
 ཡོད་པ་མ་རེད། རྒྱ་དང་རྒྱུན་གྱི་འགྲུར་བ་ལ་བརྟེན་ནས་འགྲུར་བ་སྐྱོ་ཚོགས་ཡོང་བའི་སྐོར་འབྲེལ་
 བཤད་ཚུགས། གཞི་ནས་དོ་སྤང་སླེབས་ཏེ་བྱེད་རང་ཚོའི་སངས་རྒྱལ་གྱི་ཚོས་ཀྱི་འབྲེལ་བཤད་
 ཚུགས་སྤངས་འདི་བྱེད་མཚར་གཞན་དང་མི་འདྲ་བ་ཞིག་འདུག་ཅེས་ཚོགས་ཐེངས་གཉིས་པར་དོ་
 སྤང་ཆེ་རུ་སོང་བ་དང་། ཚོགས་ཐེངས་གསུམ་པའི་སྐབས་སུ་ཁོང་རང་ཚོས་བཤད་པའི་ཚན་རིག་

གི་བརྗོད་གཞི་འདི་ལོ་ཐོག་ལ་སངས་རྒྱུས་ཀྱི་ཚེས་ཀྱི་འགྲེལ་བཤད་གང་འདྲ་རྒྱལ་གི་ཡོད་དམ་ཞེས་
 བརྗོད་པར་མ་ཟད། ཚོགས་འདུའི་གསོལ་ཇའི་བར་གསེང་ལའང་རྣམ་ཏོ་རྣམ་གསུམ་གྱི་བཤད་པ་
 པའི་གནས་ཚུལ་རང་ཐོག་དངོས་སུ་བྱུང་། ཚན་རིག་ཚད་མཐོ་པོ་སློབས་ཏེ་བསམ་སློབ་གཏོང་བ་
 བོ་གཏོང་མཁུན་དེ་ཚོའི་གསུང་གིས་ཤར་སྤོངས་པའི་ལྷ་བར་ཏོ་རྣམ་ཚེན་པོ་བྱེད་ཀྱི་འདུག་ལ། ལ་
 ཤས་ཀྱིས་ནང་པའི་ཚོས་ལ་ཏོ་རྣམ་བྱེད་ཀྱི་འདུག འདི་ནི་ཚན་རིག་པ་ཐམས་ཅད་ཀྱི་ང་ཚོ་ལས་
 ལེན་གྱི་འདུག་བརྗོད་པ་མེད། ཚན་རིག་པའི་ནང་གི་གཟུ་བོར་གནས་ཤིང་བསམ་སློབ་ཚད་མཐོ་པོར་
 སློབས་པ་ལ་ཤར་སྤོངས་ཀྱིས་ནང་པའི་ཚོས་ལ་ཏོ་རྣམ་བྱེད་ཀྱི་འདུག དེ་ཚོའི་གསུང་གིས་བསྐྱོད་ཚུགས་
 འདི་འདྲ་ཞིག་བརྗོད་ཀྱི་ཡོད་པ་སྟེ། ཚན་རིག་འདི་དེ་ནས་དུས་རབས་ཉེར་གཅིག་པའི་ནང་ལུ་
 མཐུད་ཡར་རྒྱས་འགྲོ་རྒྱུ་ཡིན་ཞིང་། དེ་དང་མཉམ་དུ་ཡར་རྒྱས་འགྲོ་བུའི་མཁུན་གྱི་ཚོས་ནི་ནང་
 པ་མ་གཏོགས་ཡོད་མ་རེད་ཅེས་ཁོང་ཚོ་ཁ་གཅིག་གསུངས་ཀྱིས་བརྗོད་ཀྱི་འདུག འདི་གཅིག་བྱས།
 ལ་སངས་སློབ་དུ་ཞུས་པ་བཞིན་སྤྱིར་བཏང་ཚོས་ལུགས་གཞན་དག་གི་ནང་དང་པ་དང་ཤེས་རབ་གཉིས་
 མོ་སོ་འབྲེལ་མེད་དུ་སོང་ནས་ཤེས་རབ་སྟེ་ནམ་དུ་འདྲི་ལྷན་པའི་འདྲི་ལྷན་པའི་ཞིག་དང་། དང་
 པ་སྟེ་ཅེ་གཅིག་པའི་དང་པ་རང་གི་ཐོག་ནས་འགྲོ་བཞིག་མ་གཏོགས། ཤེས་རབ་ཀྱིས་གྲོགས་བྱས་
 པའི་དང་པའི་ཐ་སྟོན་ལའང་མེད་པ་ལྟ་བུ་འདུག སངས་རྒྱུས་ཀྱི་ཚེས་ནང་ཤེས་རབ་ཀྱིས་གྲོགས་
 བྱས་པའི་དང་པ་ཞེས་གསུངས་པ་འདི་ལ་མང་པོ་ཞིག་ངོ་མཚར་སྤྲོ་གི་འདུག གང་ལྟར་སངས་
 རྒྱུས་ཀྱི་ཚོས་ཀྱི་འགྲོ་སྤངས་ལ་དེང་སང་མེ་ཚོས་ཏོ་རྣམ་གསུམ་པ་ཞིག་བྱེད་ཀྱི་འདུག

སྤྱི་ལོ་རྒྱ་རམ་ས་ལར་ཚན་རིག་པ་དང་ང་ཚོ་མཉམ་དུ་ཚོགས་འདུ་ཞིག་འཚོགས་པ་ཡིན། དེའི་
 རང་རྒྱ་མི་དང་ཉེ་ཤོང་བ་རེ་གཉིས་ཡོད། ཉེ་ཤོང་གི་བྱེད་མེད་ལོ་ན་ཆུན་ཅམ་ཞིག་ཡོད་པ་ཁོ་མོ་
 མི་ཚན་རིག་གི་ཐོག་ནས་སྤང་ཆ་ཤོད་པར་ཡོང་བ་ཞིག་མིན་པར། རང་གིས་ཏོ་རྣམ་བྱས་ཏེ་བྱུར་
 བཞུགས་སུ་ཡོང་བ་བཞིག་རེད། ཉེ་མ་གཉིས་ཕྱིན་ནས་གསུམ་པའི་ཉེན་བྱུད་མེད་དེས་ང་ལ་སྤང་
 ཆ་བཤད་རྒྱ་ཡོད་ཅེས་བརྗོད་དེ་སྤང་ཆ་བཤད་དོན། ང་ཤར་སྤོངས་ཀྱི་མི་ཉེ་ཤོང་བ་ཡིན། ད་
 ལྟ་བར་དུ་སོ་སོའི་བསམ་སློབ་ནང་ཤར་སྤོངས་ཀྱིས་པའི་ལྷ་བར་དང་གྲུབ་མཐའི་ཚོས་འདི་སློབ་ལམ་དང་
 དང་པ་བྱེད་ཡུལ་ཞིག་མ་གཏོགས། འདི་འདྲའི་གཏོང་བའི་དང་དངོས་པོའི་གནས་ལུགས་གཏན་
 ལ་ཐབ་རྒྱུའི་རྣམ་པ་ཡོད་པ་ཤེས་ཀྱི་མེད། རྒྱབ་སྤོངས་པའི་ཚན་རིག་ཅེས་བརྗོད་དུས་དངོས་པོའི་
 གནས་ལུགས་གཏན་ལ་ཐབ་རྒྱུའི་རྣམ་པ་ཡོད་པ་ཞིག་དང་། དངོས་པོའི་གནས་ལུགས་གཏན་ལ་
 ཐབ་པའི་ཐོག་ནས་ལ་ཡོད་ལག་ཡོད་ཀྱི་མི་ལ་ཐན་ཐོགས་སྤྲོན་བྱེད་ཀྱི་ཡོད་པར་ངོས་འཛིན་བྱེད་
 ཀྱི་ཡོད། ཤར་སྤོངས་པའི་ལྷ་བར་དང་གྲུབ་མཐའ། དང་པ་བཅས་ནི་ཐར་ཡུལ་ལ་དུ་འདྲི་ལུས་

པ་མེད་པར་སྒྲོན་ལམ་རྒྱག་བྱེད་ཅམ་ལ་ངོས་འཛིན་བྱེད་དུས། རྒྱལ་ཕྱོགས་པའི་ཚན་རིག་དང་
རྩ་བའི་ཐོག་ནས་རྒྱུར་བཟླ་བ་དཔུང་བྱེད་པའི་རྣམས་པ་ཡོད་པ་རེད་རྩམ་གྱི་མེད། ད་ལེས་ཚོགས་
འདུ་འདིར་ཡོང་སྟེ་ཉེ་མ་གཉིས་སོང་བའི་སྐབས་སུ་ཤར་ཕྱོགས་པའི་རྩ་བ་འདི་ཡང་དངོས་པོའི་གནས་
ལུགས་འཚོལ་མཁན་ཞིག་དང་བཙུན་མ་གནས་ལུགས་གཏན་ལ་ཕབ་མཁན་ཡིན་པ་ཤེས་ཏེ་རང་
གི་སེམས་གཡོ་འགྲུལ་ཚེན་པོ་ཞིག་བྱུང་ཞེས་བཤད་སོང་།

དེར་བརྟེན་ང་རང་ཚོའི་སངས་རྒྱས་ཀྱི་ཚོས་སྦྱིང་དང་། རྣམ་པར་ཕྱོགས་སྒྲུབ་དང་ཚོས་གྲགས་
ཀྱི་དབུ་ཚད་གཞུང་ནས་གསུངས་པའི་དངོས་པོའི་རྣམ་གཞག་གཏན་ལ་འབེབས་ལུགས་དཔེར་ན།
རྣམ་འདྲན་[འགྲེལ་]གྱི་འགོ་ལ་རང་བཞིན་ཉགས་ཀྱི་འབྲེལ་བའི་སྐོར་གསུང་དུས། སེལ་འདུག་
དང་རྒྱལ་འདུག་ཅེས་གསུངས་པ་འདི་དག་སྒྲོའི་འགྲོ་སྐངས་ཀྱི་ཐོག་ཏུ་ལས་དཔོན་པ་ཞིག་འདུག་
ཡང་མུ་སྟེགས་པ་ཚོས་སྦྱོངོན་གཞན་ཞེས་བཤད་པ་འདི་ཡང་བསམ་སྒྲོ་ནས་པོ་བཏང་སྟེ་བཤད་པ་
ཞིག་ལས། ལས་སྒྲུ་པོ་ཞིག་རེད་མི་འདུག་ སངས་རྒྱས་པའི་ཚོས་ཀྱིས་སྦྱོངོན་སེལ་འདུག་ལས་
རྒྱལ་འདུག་མ་རེད་ཅེས་བསམ་སྒྲོ་བྱ་ཆེ་བཏང་སྟེ་དངོས་ཡོད་གནས་ཚུལ་བཤད་ཡོད། དེ་ནི་རྣམ་
རྟོག་གིས་སྦྱོར་བཏགས་པ་ཞིག་མིན། དངོས་ཡོད་གནས་ཚུལ་ལ་སྒྲོའི་འདུག་ཚུལ་བཟླ་བ་དཔུང་བྱེད་
པོ་བྱས་ཏེ་གསུངས་ཡོད། དེ་ལྟར་དབུ་ཚད་ཀྱི་གཞུང་ནས་གསུངས་པ་འདི་དག་ཏུ་ཅང་གལ་འགངས་
ཆེ་ཞིང་དངོས་ཡོད་གནས་ཚུལ་བཟླ་བ་དཔུང་བྱེད་ཀྱི་རྣམ་པར་ཚེན་པོ་ཡོད་པ་ཞིག་ཡིན།

སྦྱིར་སངས་རྒྱས་ཀྱི་ཚོས་དང་དེའི་ནང་ཚན་ནས་ཐོག་ཚེན་གྱི་ཚོས་འདི་ཏུ་ཅང་རྣམས་པ་ཚེན་
པོ་ཡོད་པ་ཞིག་ཡིན། འོན་ཀྱང་ད་བར་ང་ཚོས་འཇམ་སྤིང་ཐོག་འདིའི་རྣམ་པ་མངོན་པ་ཞིག་བྱེད་
ཐུབ་མེད། རིམ་པས་རྣམ་པ་མངོན་ཐུབ་པ་ཞིག་ཏན་ཏན་ཡོང་རྒྱུར་བརྟེན། དེ་འདྲའི་དུས་སྐབས་
སུ་དབུ་ཚད་ཀྱི་གཞུང་གཙོ་བོར་གྱུར་པའི་སངས་རྒྱས་ཀྱི་ཚོས་ལ་ལོ་ནས་ལོ་བསྟུང་དེ་སྦྱོར་གཉེར་
བྱེད་མཁན་རྣམས་ལ་འགྲེལ་བཤད་རྒྱག་རྒྱུའི་རྣམ་པ་ཚེན་པོ་ཡོད་ལ་མཐུན་རྐྱེན་ཡང་ཚང་ཡོད།
དཔེར་ན་ངས་རྒྱལ་ཕྱོགས་པའི་མཁན་པ་ཚོར་མཐོང་རྒྱུར་བྱས་པ་མིན་ཁོང་ཚོ་ལོ་རྒྱུས་གནས་ཚུལ་
ལ་ཞིབ་འདུག་དང་ལོ་དུས་དང་མིང་སོགས་ཏུ་ལས་པའི་ངེས་པོ་ཡོད། ཡིན་ནའང་མཚན་ཉིད་པས་
དཔེ་ཆ་བརྟེན་པ་ནང་བཞིན་གཅིག་ནས་གཉིས་སུ་བགྲངས་ཏེ། རྒྱ་མ་ཕུ་འདེད་ཀྱི་དཔུང་པ་བྱེད་
ཐུབ་རྒྱ་ཁག་པོ་ཡིན། ད་ལྟའི་གནས་སྐབས་ལ་བོད་པས་བྱས་པ་ནང་བཞིན་གཅིག་ནས་གཉིས་སུ་
བགྲངས་ཏེ། རྒྱ་མ་ཕུ་འདེད་ཀྱི་དཔུང་པ་བྱེད་ཐུབ་རྒྱ་ཁག་པོ་ཡིན། ད་ལྟའི་གནས་སྐབས་ལ་བོད་
པས་བྱས་པ་ནང་བཞིན་གཞན་གྱིས་འཛིན་མི་ཡོང་། གཞན་དག་ཕར་ཞིག་སྐད་ཡིག་ཁོ་ནའི་
ཐོག་ནས་བོད་པའི་སྐད་ཡིག་འདི་སངས་རྒྱས་ཀྱི་ཚོས་གཏན་ལ་ཕབ་རྒྱུའི་ཐད་མིང་ཚོགས་ཆ་ཚང་

གཏན་འཁེལ་བའི་ད་ཅང་ཕྱག་པོ་ཞིག་ཡོད་པ་འདི་ང་ཚོའི་བྱང་ཚུལ་དང་དགེ་མཚན་ཡིན། གང་
ལྟར་འདིའི་ཐང་ང་ཚོ་བོད་པའི་མཁས་པ་ཚོ་ཡག་པ་ཡོད།

ད་བར་དུ་ང་ཚོ་རྗེས་ལུས་ཐེབས་པའི་སྐྱོན་ཆ་ཆེ་ཤོས་གང་ཡིན་ཞེས། ཚན་རིག་གི་འགྲོ་སྤངས་
ཡག་པོ་ཤེས་ཀྱི་མེད་པ་འདི་ཡིན། ང་ཚོས་འདིའི་ཐང་སྐྱོབ་སྐྱོང་བྱེད་དགོས། དེ་ནི་སྤྱོད་པ་སྤྱོད་
འཚོལ་བ་ཞིག་མིན་པར། བདེན་དོན་འཚོལ་བའི་ཆེད་ཡིན། ལྷན་པས་རེ་ཚན་རིག་གི་ལམ་ནས་
སོལ་བ་འདྲ་བྱུང་བ་ཡིན་ན་སྤྱོད་པ་སྤྱོད་པའི་འདོད་པ་ཤེས་རྒྱུར་ཕན་ཐོགས་ཡོད་པ་ཡིན། དཔེར་ན།
དཔལ་ཚོས་ཀྱི་གྲགས་པས་སྤྱོད་པ་སྤྱོད་པའི་གྲུབ་མཐའ་སྐྱོང་བའི་དོན་དུ་སྤྱོད་པ་སྤྱོད་པའི་མཁས་པ་ཞིག་
གི་དགེ་སྤྱོད་གི་གཡོག་ལ་བཞུགས་ཏེ་སྤྱོད་པ་སྤྱོད་པའི་གྲུབ་མཐའ་སྐྱོང་བའི་ལོ་རྒྱུས་ཡོད། ང་རང་
ཚོས་ཀྱང་དེ་བཞིན་བྱེད་དགོས། འདས་པའི་སྤྱོད་ཀྱི་གྲུབ་མཐའ་དེ་ཚོ་གལ་ཆེ་ཡིན་ནའང་དང་
སང་པལ་ཆེ་བ་གནས་མེད་ལ་རྩོད་མཁན་ཡང་མེད། འཛམ་གླིང་ཐོག་འཚོ་གནས་མེད་པའི་གྲུབ་
མཐའ་རྙིང་པ་སྐྱོང་བའི་སྤྱོད་པ་ལས། ད་ལྟར་འཛམ་གླིང་ཐོག་འཚོ་གནས་ཡོད་དང་ཡོད་བཞིན་པའི་
ཡེ་ཤུའི་ཚོས་ལ་སོགས་པའི་ཚོས་ལུགས་མི་འདྲ་བའི་ལྷ་སྤྱོད་ཀྱང་འདྲ་ཡོད་དེ་ཚོའི་གཙོ་གནད་ཤེས་
པ་བྱ་བ་ལེགས་ཆེ་ཡིན། དེ་ནི་དགག་པ་རྒྱག་པའི་ཆེད་དུ་མིན་པར་བྱུང་བར་ཤེས་པའི་ཆེད་དུ་ཡིན།
རི་ཚམས་བྱུང་བར་ཤེས་པ་དེ་ཚོས་ཀྱིས་རང་ལུགས་སངས་རྒྱས་ཀྱི་ཚོས་ལ་དང་པ་བཟན་པོ་འགྲུར་
དུ་མེད་པ་ཞིག་ཡོད་བའི་ཡིན། དེ་བཞིན་གོང་དུ་ཞུས་པ་ལྟར་བདེན་དོན་འཚོལ་བའི་སངས་རྒྱས་
ཀྱི་ལྷ་སྤྱོད་དང་འབྲེལ་བ་ཡོད་པའི་ཚན་རིག་ལ་སྐྱོབ་སྐྱོང་བྱེད་ཐུབ་ན་སངས་རྒྱས་ཀྱི་ཚོས་ལ་གཉིང་
ནས་ངོ་མཚར་སྐྱེད་དེ་དང་པ་བཟན་དུ་འགྲོ་བ་དང་། བཟན་པ་སྤྱིའི་ལབས་འདེགས་བསྐྱེད་རྒྱུར་
ཕན་ཐོགས་ཆེན་པོ་ཡོད་རྒྱུ་ཡིན། ལྷག་པར་མ་འོངས་པར་བོད་པའི་སྤྱི་ཚོགས་ནང་ཚོས་བཤད་
བྱེད་སྐབས་སངས་རྒྱས་ཀྱི་ཚོས་ནས་འདི་འདྲ་གསུངས་ཡོད། དེ་ལ་ཚན་རིག་པས་འབྲེལ་བཤད་
ཡག་པོ་རྒྱག་ཐུབ་པ་ཞིག་བྱུང་ན། དེ་ནི་བོད་ཀྱི་མི་རབས་གསར་པ་རྣམས་ལ་སངས་རྒྱས་ཀྱི་ཚོས་
ངོ་སྤྱོད་བྱེད་པའི་ཐབས་ཤེས་ཟབ་ཤོས་ཤིག་ཆགས་རྒྱུ་རེད། རང་རེ་བོད་པའི་སྤྱི་ཚོགས་ད་ལྟོ་
འདིར་མི་རྣམས་ལ་འགྲུར་བ་འགྲོ་བ་ཡིན། བཙན་ཤོལ་ནང་འགྲུར་བ་འགྲོ་བ་ལྟར་མ་ཟད། མ་
འོངས་གཞིས་བྱེས་མཉམས་འཛོམས་བྱུང་བའི་མཚམས་སུ་ཡང་འགྲུར་བ་འགྲོ་བ་ཡིན། དེར་བརྟེན་
སངས་རྒྱས་ཀྱི་ཚོས་ངོ་སྤྱོད་བྱེད་པའི་སྐབས་སུ་ཚན་རིག་པའི་འདོད་རྒྱུད་ཤེས་པའི་ཐོག་ནས་འབྲེལ་
བཤད་རྒྱག་ཐུབ་པ་བྱུང་ན་ཉན་མཁན་ཚོའི་ན་བར་འདུག་བདེ་ཞིང་སེམས་ལ་ངས་ཤེས་སྤྱོད་ཐུབ་པ་
བཅས་ཕན་ཐོགས་ཆེན་པོ་ཡོད་རྒྱུ་རེད་ལྟམ་གྱི་འདུག དེས་ན་རིམ་པས་སྐྱོབ་སྐྱོང་འགོ་འདུགས་
བྱེད་དགོས་པ་དང་། དེ་ཡང་ཐོག་མར་འབྲེལ་ཡོད་ཀྱི་ཆ་ནས་རྣམ་དཔེ་མཛོད་ཁང་གི་འགན་ལེན་

ཐུབ་ན་ཡག་པོ་འདུག་སྐྱེ་མ་པ་བཅས་གནས་ལུགས་རྒྱ་མཚན་འདི་འདྲ་ཡིན། ཞིབ་ཕྲ་རིན་པོ་ཆེས་
 འོ་སྤྱོད་གནང་རྒྱ་དང་། བྱིད་རང་ཚོ་བཀའ་མོལ་ཞིབ་པ་ཡོང་རྒྱ་རེད། ངས་སྤྱིའི་གནད་འགག་
 རྟོར་ཞུས་ན་སྐྱེ་སྤྱོད་ལུས་པ་ཡིན། གཞན་ཡང་ང་རང་ཚོ་བོད་པའི་སྐབས་སུ་མི་མགོ་སེ་ཚོ་ལ་བརྟན་དག་སྤི་
 དང་། བེང་འབྲུག་དབྱིན་ཇིའི་དམག་ཅེས་བརྗོད་པའི་སྐབས་སུ་མི་མགོ་སེ་ཚོ་ལ་བརྟན་དག་སྤི་
 རྒྱུ་བཞེས་བརྗོད་དེ་སྤྱག་ཤོས་ལ་རྩི་གི་ཡོད་པ་དང་། ཡང་སྤྱིགས་གཞན་རྒྱ་ནག་གོང་མར་གནས་
 བསྐྱོས་འཇམ་དབྱངས་གོང་མ་ཆེན་པོ་ཞེས་ཏེ་ཅང་དང་པ་བྱས་པ་བཅས་དེ་འདྲའི་ངང་དུས་ཚོད་
 སོང་བའི་མཐའ་མར་ང་ཚོར་གྱིང་ཆེན་པོ་རག་ཡོད། གང་ལྟར་ད་ལྟ་བརྟན་དག་སྤི་སྤྱིའི་བར་རེ་
 དགོས་པ་ཆགས་པ་དང་བརྟན་དག་སྤི་སྤྱིའི་བཞི་ཙམ་ཐབས་སྤྱག་ཀྱང་ཁོང་ཚོར་རང་དབང་དང་
 མང་གཙོ་ཡོད་པ་དང་། བྱིས་སྤྱིའི་དབང་བསྐྱུར་བའི་ལུང་པ་ཆགས་ཏེ་དངོས་གནས་གནས་སྤངས་
 ཡག་པོ་ཡོད། གནས་བསྐྱོས་འཇམ་དབྱངས་གོང་མ་ཆེན་པོའི་ལུང་ཁམས་ཀྱི་ནང་ལ་རང་དབང་
 དང་མང་གཙོ་མེད་ལ། བྱིས་སྤྱིའི་དབང་བསྐྱུར་ཡང་མེད་པ་བཅས་ཀྱི་གནས་སྤངས་ཁག་ལག་
 པོ་ཞིག་གི་ཐོག་གནས་ཡོད། ད་ཆ་ཚན་རིག་ཅེས་པ་འདི་རྒྱལ་སྤྱིགས་པ་གཅིག་པུའི་གནས་ཚུལ་
 མེན་པར་འཇོམ་སྤྱིའི་སྤྱིའི་ཤེས་ཡོན་ཞིག་ཆགས་ཡོད། སྤྱིར་བཏང་སློབ་གྲུབ་སློབ་སྦྱོར་ཚོས་ཚན་
 རིག་སློབ་སློང་བྱས་པ་ལས། སངས་རྒྱས་ཀྱི་ཚོས་དང་དབྱུང་དང་གཞུང་སློབ་གཉེར་བྱེད་སྤྱོད་
 མཁུན་ཞིག་གི་ཚན་རིག་སློབ་སློང་བྱས་པ་ཡིན་ན་ཏན་ཏན་ཤེས་སྤོམ་ཞིང་གོ་བ་གཏིང་ཟབ་ལོན་པ་
 དང་འདྲི་བ་དང་དོགས་གཙོད་མང་པོ་ཞིག་ཡོང་གི་ཡོད། ཚན་རིག་པས་སློབ་བྱིད་བྱེད་པའི་སྐབས་
 སུ་དབྱུང་དང་སྤྱིའི་མཁུན་གྱི་མི་ཞིག་གི་དྲི་བ་དང་དོགས་སློང་བྱས་པ་ཡིན་ན་སློབ་བྱིད་བྱེད་
 མཁུན་ཚན་རིག་པ་ཁོ་རང་ལའང་སྤྱིའི་དམག་ཐོག་སེ་ཚོའི་རྒྱ་ཡིན་པ་བཅས་དེ་ལུགས་དགོངས་
 པར་འཇགས་པར་ལྷོ་ཞེས་པ་ཀའ་སྤྱུལ་ཏོ། །། (ཤེས་བྱ་རྩོམ་སྤྱིག་པའི་མཚན་ལྟར་སྤྱིའི་ལོ་ལོ་ལོ་ལོ་ས་
 ལས་ལས་མགོན་ཆེན་པོ་མཚོ་གནས་སངས་རྒྱས་ཀྱི་བརྟན་པ་རིན་པོ་ཆེ་ཉམས་པ་མེད་པར་དུས་དང་སྤྱིགས་
 ཐབས་ཅད་དུ་དར་ཞིང་རྒྱས་པ་ཡོང་སྤྱོད་སྤྱིའི་ངལ་བར་མ་འཇོམས་པར་འཇོམ་སྤྱིའི་གི་ས་གནས་གང་སར་
 ལའབས་ཀྱིས་བཅགས་ཏེ་གདུལ་བྱའི་རེ་བ་དོན་དང་ལྷན་པ་མཛད་པར་མ་ཟད། དེང་གི་འཇོམ་སྤྱིའི་འབྲེལ་
 ཚུལ་ལ་གཞིགས་ཏེ་ཚན་རིག་པ་ལའང་ཐུགས་སྤོང་ཉམས་ཞིབ་ཆེན་པོ་མཛད་དེ་རྩ་རྩེས་སུ་ཚན་རིག་མཁུན་
 པ་མང་པོ་དང་འགྲོགས་འདྲིས་བཞུགས་གནང་སྤོམ་སྤྱིགས་གཉིས་ཀར་མཚན་ཐོག་སེ་ཚོའི་པོ་བྱུང་ཡོད། ལྷག་
 པར་དངོས་གཙོ་སྤོམ་བར་ཁས་འཆེས་པའི་དེང་རབས་ཀྱི་སྤྱིའི་དོན་པ་ལ་ལས་སངས་རྒྱས་ཀྱི་ཚོས་ཀྱི་ལྟ་བུའི་
 གནས་ལུགས་ཉེན་འབྱུང་ཡིན་པ་གཏན་ནས་མ་ཤེས་པའམ་རང་གི་དོ་སྤོངས་ཚོད་ཀྱིས་ཚོས་ལུགས་ཡིན་ཚད་
 ཚན་རིག་དང་རྒྱལ་འགལ་ཡིན་པར་ངོས་འཛིན་བྱེད་པ་དང་། ཚན་རིག་གི་ཤེས་བྱ་བྱུང་གདུལ་དང་། ཚན་

རིག་འཛིན་ལ་བསྐྱབས་ལ་བརྟེན་ནས་ཚེས་ལུགས་ཙམ་མེད་བཟོ་རྒྱུ་དང་། དེ་ལྟར་ཙམ་མེད་བཟོ་ཐུབ་པའི་ཡིན་པའི་
 འུད་སློབ་ཆེན་པོ་བྱེད་པའི་སྐབས་འདིར་རང་འདེལ་གདན་ས་ཆེན་པོ་གཙོ་བོར་གྱུར་པའི་བཤད་གྲ་ཁག་གི་ནང་
 ཚན་རིག་གི་སྤྱི་ལོ་གཙོ་བོའི་གནས་ཚུལ་ཁག་གཅིག་སློབ་སྦྱོང་གནང་དགོས་རྒྱུ་འདི་དེང་གི་ཁ་ཚད་དགོས་གཏུགས་
 གི་གནས་ཚུལ་ཞིག་ཡིན་པ་ཡགོང་ས་མཚོག་ནས་ཐེངས་སུ་རྗེས་བཀའ་སློབ་སྦྱུལ་ཡོད། ད་རེས་ཉོན་ལྷན་
 རྒྱུད་སྐྱོད་གྲ་ཚོང་དུ་དཔལ་གསལ་བའི་འཛིན་ས་གསུམ་གྱི་བཀའ་དབང་སོགས་ཀྱི་གསུང་ཚེས་ལུ་བར་གདན་
 ས་དང་རྒྱུད་གྲུའི་མཁན་ལྷན་དགེ་བཤེས་སོགས་དགེ་ལུགས་ཀྱི་བསྟན་པའི་འཁྲར་འཛིན་པལ་མོ་ཆེ་འཛོམས་པའི་
 ཐོག་སྤྱི་ལོ་ ༡༠ ཚེས་ ༡ ཉིན་ད་ནས་ཚན་རིག་སློབ་སྦྱོང་གི་དར་སྤོལ་ཞིག་གསར་སྣོན་གནང་རྒྱུ་གལ་ཆེ་
 ཡིན་པའི་སྐུལ་སློབ་བཀའ་སློབ་གལ་ཆེ་ཞིག་སྦྱུལ་ཡོད་པ་འདིའི་འཁོར་ཐག་ནིར་མེད་བོད་ཀྱི་རྒྱུད་འཕྲིན་ཁང་
 ནས་འདི་གར་མཁོ་འདོན་བྱུང་བ་ལྟར་ཡིག་ཐོག་ཏུ་ཕབ་འབྲེལ་ལུས་པ་ཡིན།)

བོད་ཀྱི་ཚན་རིག་དུས་དེབ་ཀྱི་དོ་སྤྲོད།

ཨ་མཚོ་གཟི་མེད་པོ་ཚེ།

༡༩༧༧ འདྲིའི་སྐབས་འཛམ་གླིང་རིལ་པོའི་ཁྱིམ་འདིར་རང་བཅོན་གཙང་མའི་རྒྱལ་ཁབ་གངས་
 ༡༠༠ ལྷོ་ལོད་པ་དང་། ད་དུང་མི་རིགས་དང་སོ་སོའི་སྐད་ཡིག་རིག་གཞུང་བཅས་འཚོ་གནས་
 ཚེད་རང་དབང་དང་ཐོབ་ཐང་བརྩོན་ལེན་བྱེད་བཞིན་པ་ཆེས་མང་པོ་ཡོད། དེ་དག་གི་སྲོད་ནས་
 ཚབ་སྲིད་དང་། དཔལ་འབྱོར། ཤེས་ཡོན། འཕྲོད་ལྟུན། རྩ་བུ་མཉམས། རྒྱལ་སྤྱང་དམག་དང་གོ་
 ལག་བཅས་ཚན་རིག་དང་དེའི་ལག་རྩལ་ལ་ཇི་ཅམ་གོ་མས་འདྲིས་ཐུབ་པ་དང་། ཇི་ཅམ་ལག་བརྟུན་
 ཐུབ་པའི་རྒྱལ་ཁབ་དང་སྤྱི་ཚོགས་རྣམས་ནི་དེ་ཅམ་གྱིས་ཞི་ཏུ་གཉིས་ཀའི་ཆ་ནས་ཚགས་ཚུད་
 པ་ཡོད་པ་དང་། དེ་ལ་བརྟེན་ནས་སྤོངས་འབྱོར་མངའ་ཐང་ཆེ་བ། མི་མང་གིས་སྲིད་ཀྱི་ཁོ་དབང་
 འོངས་སྤྱོད་ཤེས་པ། འཚོ་བའི་མཐུན་རྒྱུན་བཟང་བ་ཡོང་གི་ཡོད་པས་མི་ཚད། ད་དུང་མ་འོངས་
 པར་སྤྱི་ཚོགས་ཡར་རྒྱས་ལུ་མཐུད་འགོ་བཙུགས་སུ། ཚན་རིག་གི་རྒྱ་ཚད་གོང་མཐོར་རྒྱུན་མི་ཚད་
 དུ་གཏོང་དགོས་པར་མཐོང་། དེའི་ཚེད་འགོ་སོང་ཡང་ཡངས་མེད་གཏོང་བཞིན་པ་མཐོང་ཚོས་
 ཡིན།

མི་ལོ་ ༡༠༠༠ གི་སྤྱི་ལོ་དུ་སྤྱི་རིག་སི་ཞེས་པའི་ནང་ཚན་རིག་དར་ཁྲབ་བྱུང་བ་དང་།
 དེ་ནི་མིའི་ལོ་རྒྱུས་ནང་ཚན་རིག་དར་བའི་ལོ་རྒྱུས་སྤྱི་མོའི་གྲལ་ཡིན། དེ་ནས་བཟུང་རིམ་པས་
 ཚན་རིག་དར་རྒྱས་བྱུང་བ་དང་། རྣམ་པར་བརྒྱ་ཕྱག་འདིའི་སྤོངས་འཛམ་གླིང་དམག་ཚེན་དང་
 པོ་དང་གཉིས་པའི་སྤྱི་རྒྱུས་སུ་ཡར་རྒྱས་ལུགས་ཚེན་པོ་བྱུང་འདུག དམག་ཚེན་དང་གཉིས་གཉིས་
 ཀྱི་རྒྱུས་ཚབ་སྲིད་ལམ་ལུགས་དང་། དམག་དོན་གོ་མཚོན། དཔལ་འབྱོར་ལམ་ལུགས། འཕྲོད་
 བརྟེན་སྤྲོད་དང་ལོ་བྱུང། ཐ་ན་སྤྱི་ལོ་འདྲན་ཡིག་འབྲེལ་དང་ཁ་པར་གཏོང་ལེན་རྒྱུན་ཚད་ལོ་རྒྱུ་
 བཞིན་ཚན་རིག་དང་འབྲེལ་བ་ཇི་ཆེ་དང་ཇི་ཟབ་ཏུ་འགྱུར་བཞིན་པ་རེད། ད་ཆ་ཚན་རིག་ཟེར་
 དུས་མིའི་སྤྱི་ཚོགས་ལ་ཁོ་མོ་སྤྱི་ལོ་མཐུན་གཙོ་བོར་དོས་འཛིན་བྱེད་པ་དང་། སྤྱི་ཚོགས་དང་ཁ་
 བྲལ་ཐབས་མེད་པའི་རིག་གཞུང་གལ་པོ་ཆེ་ཞིག་ཏུ་གྱུར་བེད་པ་རེད། ཚན་རིག་གི་རིག་པའི་གཞུང་
 ལུགས་སྤོངས་ཚད་དར་སྤོངས་ཆེན་པོ་མ་བྱུང་བའི་རྒྱལ་ཁབ་བོད་དང་བོད་ཚེན་པོའི་ཡུལ་ཁམས་སུ་འདྲ་
 དེང་སྐབས་ཚན་རིག་གི་ལམ་སྤོངས་རྒྱ་ཚེད་དར་འགོ་རྒྱུས་ཟེན་པ་རང་ཅག་གིས་དོས་འཛིན་ཐུབ་
 པ་གནད་དགོས། སྤོངས་ཚད་བོད་དུ་ཚན་རིག་གི་རྒྱ་སྤོངས་དང་རྒྱང་ཐག་རིང་དུ་གསལ་པས་ཚབ་སྲིད་
 དཔལ་འབྱོར་ཤེས་ཡོན་སོགས་ཚགས་མ་ཚུད་པ་དང་འབྲུས་ཤོར་སོང་། དེ་ལ་བརྟེན་ནས་རང་

ཡུལ་མི་ལ་ཤོར་བ་གསལ་པོར་མཐོང་བྱུང། སླིག་འདུག་གང་ཡིན་ཀྱང་། ལམ་ལུགས་སྲོལ་བཅའ་
 ཁྲིམས་ཤིག་ཙུ་བར་འཛིན་དགོས། ལམ་ལུགས་སྲོལ་དེ་ཚན་རིག་དང་མཐུན་པ་དང་། ལག་བསྟར་
 བྱ་མཁན་གྱིས་ཀྱང་ཚན་རིག་དང་མི་འགལ་པའི་ཐོག་འཛིན་སྐྱོང་བྱས་ན། སླིག་འདུག་དེ་སྲ་བཅུན་
 དུ་གནས་ཐུབ་པ་རེད་མ་གཏོགས་ཚེས་ལུགས་དང་། གནའ་དེང་གི་ཁྱད་པར་གྱིས་མིན་པ་གསལ་
 པོ་རེད། འདི་ནི་འདས་པའི་ལོ་རྒྱུས་ད་ལྟ་བུ་ན་ལམ་དུ་གསལ་བཞིན་པའི་གནས་ཚུལ་ཡིན། ད་
 ཚ་གཞིས་ཤེས་གཉིས་ཀར་སྤྱི་ཚོགས་ཀྱི་ལམ་ལུགས་དང་། དཔལ་འབྱོར་ཤེས་ཡོན། ཐ་ན་སླིག་
 འདུགས་ཁག་གི་འཛིན་སྐྱོང་དང་བཅས་པ་ཚན་རིག་གི་ལམ་སྲོལ་དང་ལོ་རྒྱུས་བཞིན་འབྲེལ་བ་ཇེ་ཆེར་
 གྱུར་དང་འགྱུར་བཞིན་པ་ཡིན། མི་རབས་གསར་པའི་ཁྲིད་དུ་ཤེས་ཡོན་ཅན་གྱི་མི་སྣ་ཇི་ཙམ་མང་
 དུ་སོང་བ་དེ་ཙམ་གྱིས་ཚན་རིག་གི་རིགས་ལམ་ལ་བརྟེན་བཀུར་ཆེ་རུ་འགྲོ་རྒྱུ་དང་། འདིས་མཚོན་
 ཚན་རིག་གི་རིགས་ལམ་འདི་ཉིད་རིམ་གྱིས་བོད་མི་རིགས་ཀྱི་སྤྱི་ཚོགས་ནང་གཤེད་འཛིག་བྱ་ཡུལ་
 ཆེ་ཤོས་སུ་འགྱུར་རྒྱུ་རེད།

རིགས་ལམ་འདི་ཉིད་གསལ་པོར་སློབ་པོ་དང་ཀྱི་ལམ་ནས་སྟོན་ཐུབ་པའི་སྐད་ཡིག་དེ་ཉིད་ཀྱང་
 སྐད་ཡིག་ཐམས་ཅད་ཀྱི་ནང་ནས་གལ་ཆེ་ཤོས་སུ་འགྱུར་རྒྱུའི་ཁ་སྤོགས་གསལ་པོར་མཐོང་བྱུང།
 དེ་ལྟར་མི་ཐུབ་པའི་སྐད་ཡིག་ནམས་རྗེས་ལུས་ཅན་དང་། དེང་རབས་ཀྱི་སྤྱི་ཚོགས་ཀྱི་ཁེ་ཕན་
 སྐབ་མི་ཐུབ་པར་དོས་འཛིན་བྱེད་འོངས་པས་བོད་ཀྱི་སྐད་ཡིག་འདི་ཉིད་ཉམས་ཆགས་སུ་འགྲོ་བའི་
 ཉེན་ཁར་ཚུད་ཟིན། ད་ལྟའི་ཆར་མི་རབས་ཀན་པ་ཚོར་གོམས་སྤོང་མེད་པ་དང་། ལྷག་པར་
 ཚོས་ཀྱི་སློབ་གཉེན་ཚད་མཐོ་ཡོད་པའི་གདན་ས་ཆེན་པོ་ཁག་གི་ནང་ཚན་རིག་གི་ལྟ་བུ་འཆད་སྟེལ་
 ཚུགས་མེད་པའི་ཁར། ད་དུང་རྒྱུན་གྱི་གོམས་གཤིས་ནང་ཚོས་ཀྱི་ལྟ་བུ་དང་ཚན་རིག་གི་རྣམ་གཞག་
 གཉིས་ཀྱི་དབར། གཅིག་གིས་ཅིག་ཤོས་ལ་གཞོན་པའི་འགལ་འདྲུ་ཆེན་པོ་མེད་དམ་སྟེ་སྤྱུགས་
 དོགས་ཆེན་པོ་གནང་གི་ཡོད། དཔེར་ན། གནའ་བོའི་ལོ་རྒྱུས་ལྟར་ལུ་བ་སྤོགས་སུ་ཚན་རིག་དར་
 ཁྲབ་ཀྱི་བརྒྱུད་རིམ་ནང་ཚན་རིག་གི་ལྟ་བུ་འཛུལ་སྤོང་རིམ་བོའི་ཆགས་ཚུལ་ལ། སྐབས་དེ་དུས་
 ཀྱི་ཚོས་ལུགས་དབང་འཛིན་པས་དགག་པ་བྱས་པས་མི་ཚད། ཡུལ་དེའི་ཚོས་ལུགས་པའི་ལྟ་བུ་
 དང་། ཡོངས་སུ་མི་མཐུན་པའི་ཚན་རིག་གི་འདོད་ཚུལ་བརྗོད་མཁན་མི་ཉུང་བར། ཤས་མི་བཟོད་
 པའི་བརྒྱུད་འཛོག་ཚོད་མེད་ཕོག་པ་དང་། སློག་གི་ཉེས་ཆད་ཀྱང་ཕོག་ཡོད་པ་རེད། དེ་དང་སྤོགས་
 མཐུན་པའི་གནས་ཚུལ། ཨ་རབ་ཀྱི་ཡུལ་ཁག་རྒྱ་གར། རྩོམ་ཤེས་ཤི་ཡའི་ནང་ཚན་རིག་གི་
 རྣམ་གཞག་འཆད་པ་དེས་ཚོས་ཀྱི་ལྟ་བུ་འཆད་སྟེལ་བྱ་རྒྱུའི་གོམས་སུ་ཡིད་ཆེས་བྱ་བྱུ་ཕར་ཞོག་
 ཚན་རིག་པ་ཡིན་ཕྱིན་ཚོས་ལུགས་པ་ཞིག་ཡིན་མི་སྲིད་པ་དང་། ཚོས་ལུགས་པ་ཞིག་ཡིན་ཆེ་ཚན་

རིག་གི་ལྷ་བར་དགག་པ་རྒྱག་དགོས་པའི་མཐོང་ཚུལ་དང་བག་ཆགས་འཇུག་པོ་ཞིག་ཡོད། མཐོང་ཚུལ་འདི་ནི་སྤྱིར་གྱི་གནད་པོའི་རིག་གཞུང་དང་། ཡང་སློབ་ཚེས་ལུགས་ཉམས་པའི་རྒྱ་རྒྱུན་གཙོ་བོ་ཞིག་ཆགས་རྒྱུ་ཡིན། སྤྱིར་ནང་པ་སངས་རྒྱས་པ་དང་རྣམ་པ་རྟེན་པ་ཐོག་པ་ཆེན་པོ་པོད་དུ་དར་བ་ལ་མཚོན་ན། ནང་པ་སངས་རྒྱས་པའི་གྲུབ་མཐའ་སྐྱེ་བ་བཞིའི་བཞེད་པ་རྣམས་ལ་སྤྱོད་པ་རིས་མེད་པར་གསན་བཞེས་གནང་བ་དང་། གཏན་ལ་ཕབ་ཡོད་པས་དང་ཐོག་ནས་གྲུ་ཡངས་ཅན་གྱི་ཚང་གཞི་རྒྱ་ཆེན་པོ་ཞིག་བཏོང་། རྒྱ་གར་གར་ལུ་བ་དང་རྫོང་བྱང་ཐམས་ཅད་དུ་རྒྱ་བའི་སྤྱི་ནང་གི་མཁས་པ་ཀུན་ལ་མཚན་སྟོན་གྱིས་ཁྲུབ་པའི་རྣམ་དཔྱད་ཅན། རྒྱ་བ་པ་རྣམས་མཁའ་ལྗང་ཡངས་པའི་པར་ཏེ་ཆེན་པོ་རྣམས་ཀྱི་བཞེད་སྲོལ་དང་མིག་ལྡོས་བཟང་པོ་དོ་ལག་རྒྱུད་ཀྱི་རྒྱལ་དུ་བྱུང་བཞིག་ཡིན། ལྷ་བས་དེ་དུས་སུ་ནང་པའི་པར་ཏེ་རྣམས་ཀྱིས་རྒྱ་གར་ནང་གི་སྤྱི་རོལ་སུ་རྟེན་གས་པའི་གྲུབ་མཐའི་གནད་མཐའ་དག་ལ་འདྲ་སློབ་སློང་གནང་ཞིང་། གྲུབ་མཐའ་དེ་དག་གི་ལེགས་ཆ་ཐམས་ཅད་རྒྱང་སུ། མི་ལེགས་པའི་ཆ་ལམ་གྱིས་གོ་ལ་ས་རྣམས་ལ་དགག་པ་མཐའ་སྤྱིན་པ་གནང་བས། ཐོག་པ་ཆེན་པོའི་ལྷ་སྤྱོད་ཅེས་ཆེས་སྤྱོད་པོ་སྤྱོད་དག་ཞིག་དུ་གྱུར་པ་དང་། ཆབས་ཅིག་དབང་པོ་རྣོན་པོ་དག་ལ་ཡིད་ཆེས་བརྟན་པར་བྱེད་པའི་ལོགས་སེལ་འབྲོགས་འདོན་རྒྱབས་ཆེན་པོ་ཞིག་དུ་གྱུར།

ནང་པའི་གཙུག་ལག་ཁང་དང་ཚོས་རྩེ་ནང་དུ་འདྲ་སྤྱི་ནང་གི་ལྷ་བ་མི་འདྲ་བ་དུ་མའི་རྣམས་གཞག་ལ། བཤོ་སློང་བརྒྱལ་བརྟག་གནང་ཚོག་པའི་ཆེས་གྲུ་ཡངས་ཅན་འདི་བྱུང་བས་ད་བར་ཐོག་པ་ཆེན་པོའི་གྲུབ་མཐའི་ཁོར་ལུག་ནང་རྣམས་དཔྱད་ཅན་མང་པོ་སྤྱོད་སྤྱིང་བྱ་བྱུང་བ་བྱུང་། དེ་རྣམས་རང་ལ་རྣམས་དཔྱད་ཀྱི་རྩལ་ཡོད་ན་དོམས་ཚོག་པའི་ཁོག་ཡངས་གིང་། རིགས་པའི་གནད་རྒྱ་ཆེ་སུ་མཐའ་མེད་པས་སྤུར་བྱུར་བཀའ་བས་ཐོག་པ་ཆེན་པོའི་ལྷ་སྤྱོད་འདིས། ལུལ་ལ་ངེས་པ་མེད་པ་སྤྱོད་པ་བཞི་མཚམས་བརྒྱད་ཀྱི་རྒྱལ་ཁབ་དང་རིགས་རུས་མ་ངེས་པ་གམ་འདྲིལ་དག་ཀུན་དང་། རྒྱ་ལོ་སེར་ནག་གི་དབྱེ་བ་མེད་པར་རྣམས་དཔྱད་ལྡན་པ་རྣམས་ཀྱི་ཡིད་དབང་རབ་དུ་འཕྲོག་ཅིང་། སེམས་ལ་རྒྱ་དུ་བྱུང་བའི་ཚོམས་པ་བྱིན་པས་དུས་ད་རྣམས་ལ་དུ་རྒྱ་གྲུབ་འདི་འཚོ་གནས་བྱུང་བ་ཡིན་གྱི། དྲག་ལུགས་ཀྱིས་བརྟེན་གས་པ་འཇུག་ དཔལ་འབྱོར་གྱིས་བརྟེན་པ་སོགས་རྣོབས་དང་འབྱོར་བའི་སྤྱང་སྤྱོད་འོག་འཚོ་གནས་བྱས་པ་ཞིག་མིན་པ་གཟུ་བོར་གནས་པའི་ཚོན་རིག་པས་ཁས་ལེན་བྱེད།

ད་ཆ་དུས་ལས་ཡོལ་བེན་པའི་གནད་པོའི་སུ་རྟེན་གས་པ་དག་གི་ལྷ་བར་ཐོས་བསམ་བརྒྱལ་བརྟག་བྱས་ནའང་། དུས་སྐབས་ལ་མཁོ་བའི་ངེས་ཤེས་ལྷག་པོ་དང་རྣམས་དཔྱད་གསར་པ་དེ་ཅམ་འབྱེན་རྒྱ་མེད། དེ་ལོ་ནི་ཅི་ཞིག་བྱ་ཞེ་ན། མིག་དཔེར་འེས་པའི་གནད་པོའི་རྒྱ་གར་གྱི་པར་ཏེ་དང་པོ་དེ་གྱི་ལོ་རྒྱུ་བ་དག་གི་རྣམས་ཐར་ལ་ཁ་མིག་ཡར་བརྟེན་བྱས། དུས་སྐབས་སོ་སོར་དར་ཁྲུབ་ཆེ་བའི་རིག་

པའི་གཞུང་ལུགས་གཙོ་བོ་རྣམས་ལ་སློབ་སྦྱོང་གིས་ཉམས་འོག་ཏུ་ཚུད་པ་དང་། དེ་དག་གིས་པའི་
 རྣམ་དཔྱད་པའི་སྤྱད་ནས་རྣམ་ཚུན་པའི་མཚོན་ལ་སོ་འདོན་པའི་དཔེ་ལྟར། ཐོག་པ་ཚེན་པའི་ལྷ་གྲུབ་
 ཀྱི་གནད་རྣམས་ཚན་རིག་གིས་ཟུར་རྒྱུ་བྱས་ཏེ། རྒྱ་ཆེ་པའི་འཇམ་གླིང་གི་རྣམ་དཔྱད་ལྟར་པ་
 རྣམས་ལ་ཐོག་པ་ཚེན་པའི་ལྷ་སྦྱོང་གིས་ཚེམས་པ་ལྷག་པོར་སྟེར་བྱུང་ན་ང་ཚོའི་མི་རབས་འདིས་
 སྤྱི་ཚོགས་ལ་ལེགས་སྤྱོད་ཆེན་པོ་སྤུལ་བ་ཡིན། འདི་ནི་གནད་ས་ཚེན་པའི་མཁའ་དབང་རྣམས་
 ཀྱི་སྤྲུག་པར་བབས་པའི་ལས་འགན། སྤྱིར་བཏང་མེད་ལ་ཡུས་ཤོད་ས་དེ་བས་ཀྱང་མེད་པའི་ཁྲུང་
 མེ་མོ། མ་ཐོག་ན་མི་རབས་སྤེལ་མེད་རྣམས་དཔྱད་ཅན་རྣམས་ཀྱི་མདུན་སར་ངོ་ཡང་གནོད་དགོས་
 པ་ཆགས་རྒྱ་ཐེ་ཚོམ་མི་དགོས་པ་རེད། དེ་ལྟར་གཡོལ་བབས་མེད་ལ་གོམ་གང་སྤྱི་བཤོལ་གྱང་
 གནང་མི་གིས་པའི་རྒྱ་མཚོན་འདི་དག་ལ་གཟེགས་དང་། འཇམ་གླིང་སྤྱིའི་གིས་བྱར་གྱུར་པའི་
 ཚན་རིག་འདི་ལ་སེར་སྐྱེ་མི་མང་དང་ལྷག་པར་མཁའ་དབང་རྣམས་ཀྱིས་བྱུགས་སྤང་གནང་དགོས་
 པ་གསལ་བོ་མ་རེད་དམ། རང་ལག་ན་ཡོད་པའི་ཐོག་པ་ཚེན་པའི་ལྷ་སྦྱོང་ལ་མཚོན་ན་ཚན་རིག་
 གི་ལྷ་བ་དང་གཤིབ་བསྐྱར་བྱེད་རིག་ཡོད་པའི་མི་ཚང་ཟབ་ཅིང་རྒྱ་ཆེ་པའི་གནད་ཚང་ལ། གཞན་
 དང་འདྲིས་གཤིབ་བྱུང་པའི་གྲུ་ཡངས་ཀྱི་གཤིས་ཀྱི་ཡང་ཡོད་པ་ནི་བོད་པ་ཙམ་མ་ཡིན་པར་སྤྱི་རྒྱལ་
 ཚན་རིག་པས་རྒྱུར་ངོས་འཛིན་གནང་གི་ཡོད།

དེར་བརྟེན་དུས་རབས་ཉི་ཤུ་པའི་ཚན་རིག་གི་མེས་པོ་(ཨ་ལ་སྐར་ཏེ་ ཨ་ཡིན་ས་ཏིན་)ཞེས་
 པས་ཕྱ་རྒྱལ་རིག་པའི་ལྷ་པའི་མཐར་ཐུག་དབུ་མའི་ལྷ་པའི་སྤྱོད་སྤྱོད་སྤྱོད་དུས་པས། ཚོས་ཁས་
 མི་ལེན་པའི་དམར་པའི་ལུགས་འཛིན་པས་ཡིད་ཆེས་མ་བྱུང་པར་ཚན་རིག་པའི་མེས་པོ་(ཨ་ཡིན་
 ས་ཏིན་)ཚེ་མཇུག་སྦྱོར་པར་གྱུར་པ་རེད་ཅེས་མཇུག་སྦྱོར་བྱས་ཡོད། གཏོང་ཟབ་ཅན་གྱི་ནང་
 པའི་ལྷ་གྲུབ་འཛིན་པའི་མི་རྣམས་རང་གི་ལྷ་སྦྱོང་ཅུ་བར་བཟུང་། དེའི་ཐོག་ལ་དེང་རབས་ཀྱི་ཚན་
 རིག་གི་ལྷ་པའི་ཁེ་ཕན་རྣམས་རྒྱུར་ལེན་གིས་པའི་རྒྱ་ཆེ་གྲུ་ཡངས་ཀྱི་བསམ་སྦྱོང་དང་། རྣམ་དཔྱད་
 དང་ལྟན་པར་བྱ་རྒྱ། དུས་སྐབས་འདི་ལ་ཏ་ཅང་གི་གནད་ཆེན་པོ་ཆགས་ཡོད། ད་ལྟོའི་ཆར་
 རྒྱབ་སྤྱོད་ས་ཚན་རིག་པས་རྒྱུར་སློབ་སྦྱོང་གནང་ནས་ནང་པའི་ལྷ་གྲུབ་ཀྱི་ལེགས་ཆ་རྣམས་པར་ལེན་
 འགྲོ་བ་མ་གཏོགས་ང་ཚོའི་རིག་གཞུང་གོང་ན་མེད་པ་ཡིན། ལྷ་ན་མེད་པ་ཡིན་གསུང་མཁའ་གྱི་
 རང་པའི་མཁའ་དབང་རྣམ་ཀྱིས་ཚན་རིག་གི་ལེགས་ཆ་རྒྱུར་སྤངས་པ་ཏ་ཅང་ཉུང་། དེ་མ་བྱུབ་
 བ་རྗེས་ལུས་ཐེབས་པའི་མི་རབས་ཞེས་མི་རབས་སྤྱི་མ་རྣམས་ཀྱིས་ང་ཚོར་མིང་འདོགས་ཤིག་དཔ་
 རྟེན་དུ་འབྱུང་སྲིད། དེས་ན་རང་ཅག་གིས་མི་ལུས་འདི་གོ་ཚོད་པོ་ཞིག་གནང་བཞེད་ཆེ་ཚན་རིག་
 གི་ལྷ་གྲུབ་ལ་བྱུགས་སྤང་སྐར་སྐར་ལས་ཆེ་བ་གནང་དགོས། འོན་ཀྱང་ཚན་རིག་ཅེས་པ་རྣམ་གྲངས་

མང་ལ་རྒྱ་ཆེ་གཏོང་བ་ལ་ཅིག་ཡིན་པས་སྔོན་ལ་རྣམ་དབྱེ་གཅིག་ཙམ་བདམ་ནས་དེའི་སྟེང་ནས་འགོ་
 འཇུགས་གནང་རྒྱ་ལག་ལེན་གྱི་ཆ་ནས་མཁུ་པའི་ལུགས་ཡིན། དེ་འདྲར་སོང་། རང་པ་སངས་
 རྒྱས་པའི་རྟེན་འབྲུང་ལྟ་བུ་དང་འབྲེལ་ཆེ་ལ། ཚན་རིག་གི་རྣམ་དབྱེ་གཞན་པ་རྣམས་དང་འབྲེལ་
 ཆེ་བའི་ཆ་ནས་ཕྱ་རྟུལ་རིག་པ་དང་། སེམས་དོན་རིག་པ་གཉིས་ཐོག་མར་དམིགས་པའི་གཏང་
 སོར་བདམས་ནས་སློབ་པར་རིགས་པ་ཡིན། དེའི་ཆེད་དུ་ཐོག་མར་ཡ་སྤྱི་ནོར་ཡ་གོང་ས་ཡ་སྐྱབས་
 མགོན་སྐུ་འཕྲེང་བརྒྱ་བཞི་པ་ཆེན་པོའི་བཀའ་ཚིག་པན་བོད་གཞུང་དཔེ་མཛོད་ཁང་གི་སྤྱི་བོར་སྐྱུལ་
 བ་བཞིན་འདི་ག་བོད་གཞུང་དཔེ་མཛོད་ཁང་ནས་བཀོད་སློག་ཞུས་ཏེ། ཤེས་པར་བྱ་བའི་ཡུལ་འདི་
 གཉིས་གང་རུང་ཐོག་ལ་ལེགས་བྱང་རྒྱུ་པའི་སྤྱི་རྒྱལ་དང་རྒྱ་གར་གྱི་མཁུ་པ་དབང་གདན་དངས།
 གདན་སའི་མཁུ་པ་དང་སློབ་ཁ་མཐོ་བའི་སློབ་གཉེར་བ་གངས་བཅད་ལ་དོ་སློབ་དང་སློབ་འབྲིང་།
 རིམ་པས་ཚན་རིག་གི་མིང་ཆོག་བོད་སྐད་དུ་ཡབ་བསྐྱར་གྱིས་བོད་ཀྱི་སྐད་ཡིག་ཕྱག་ཏུ་གཏོང་རྒྱ་
 སོགས་ཆེད་དུ་བར་བཟུང་། གཞི་རྒྱ་ཆེ་ལ་འཇོན་མཐུན་མེད་པའི་ལས་དོན་གལ་བོ་ཆེ་འདི་དབྱ་
 འཇུགས་ལྷུ་ཚིས་ཡིན། དེའི་གཞིགས་འདེགས་སུ་འདི་ག་བོད་ཀྱི་དཔེ་མཛོད་ཁང་ནས་བོད་ཀྱི་ཚན་
 རིག་དུས་དེ་བུ་ཅེས་པ་ལོ་རེར་འདོན་ཐེངས་གཉིས་རེ་ལྷུ་རྒྱའི་འབད་ཚིལ་འགོ་འཇུགས་ཞུས་པ་ཡིན།

ས་ཡན་སི་ཞེས་པའི་ཐ་སྐད་ལ་དབྱེད་པ།

ཚོམ་རྒྱུག་པ།

༥ ས་ཡན་སི་ཞེས་པའི་ཐ་སྐད་འདི་ནི་དེང་འཇམ་སྒྲིང་སྤེལ་པོར་ཡོངས་གྲགས་ཤིག་ཡིན། རང་
རེ་བོད་ནང་ས་ཡན་སི་ཞེས་པའི་ཐ་སྐད་འདི་ཉིད་ཚན་རིག་ཏུ་འབོད་པ་དྲན་དབང་དགེ་འདུན་ཚོས་
འཕེལ་གྱི་སྐབས་སུ་ཡོངས་གྲགས་ཤིག་མིན་པ་འདྲ། གང་ཡིན་ཟེར་ན། གང་གི་བརྩམས་ཚུལ་
སུ་ས་ཡན་སིའམ་རིགས་པ་གསར་པའི་ལུགས་ཀྱི་ལྟ་བུ་ཞེས་གསུངས་པའི་སྤྱིར། གཞན་ཡང་གང་
གི་བརྩམས་ཚུལ་སྤྱ། དང་སང་རབ་ཏུ་བྱུང་སྟེ་ཏེ་ལོ་ལ་རྒྱུན་བྱ་བ་གྲགས་ཆེ་ཞིང་སིང་ག་ལའ་བཞུགས་
པ་དེས་སྤྱིས་སངས་རྒྱས་ཀྱི་ཚོས་ལ་ས་ཡན་སིའི་ཚོས་ཏེ་རིགས་པའི་ཚོས་དང་ཚོས་ལུགས་གཞན་
ལ་དང་པའི་ཚོས་ཟེར།* ཞེས་སོགས་ལས་ཤིན་ཏུ་གསལ་བ་ཡིན། འོན་ཀྱང་དེ་རྗེས་དུས་ཡུན་
ངས་གཏན་མེད་པའི་ནང་རང་རེའི་སྤྱི་ཚོགས་སུ་ས་ཡན་སི་ལ་ཚན་རིག་གི་ཐ་སྐད་ཀྱིས་བརྒྱགས་
ཏེ་ཉུང་མཐར་ཡང་མི་ལོ་ལྔ་བརྒྱ་ལྷོད་ཞིག་སྤྱིན་པ་མ་ཟད་དེ་ཆ་ཐ་སྐད་འདི་ཉིད་ཤིན་ཏུ་ཡོངས་གྲགས་
སུ་གྱུར་ཡོད། ཐ་སྐད་འདི་ལ་མཁས་པ་རྣམས་ནས་སྐབས་འགར་དག་ཆ་ཅུང་ཟད་འབྲི་ཚུ་ལ་མི་
འདྲ་བ་བྱུང་ཡོད། དཔེར་ན་མཚན་རིག་དང་ཚན་རིག་ལྟ་བུ་ཡིན།

གལ་ཏེ་དེང་གི་སྐབས་འདིར་དྲན་དབང་དགེ་འདུན་ཚོས་འཕེལ་མཚོག་ལ་ས་ཡན་སི་ཞེས་པའི་
ཐ་སྐད་འདིར་རང་རེ་བོད་ཀྱི་ཐ་སྐད་ཅིག་སྐྱར་བཅུག་པའི་དབང་དུ་བཏང་ན་ཕལ་ཆེར་གང་ཉིད་
ནས་གོང་གི་རང་ཉིད་ཀྱི་བཤད་པ་དང་ཡོངས་གྲགས་ཀྱི་བེད་སྤྱོད་ཐུན་མོང་ལ་གཞི་བཅོལ་ནས་ངས་
པར་མཚན་རིགས་ཞེས་པའི་ཐ་སྐད་གདགས་རྒྱ་ཡིན་པར་རང་ཉིད་རེ། འོན་ཀྱང་ཐ་སྐད་ནི་ཐ་
སྐད་རང་ཡིན་པས་གང་ཞིག་བརྗོད་ཀྱང་རང་གི་བརྗོད་བྱ་ཚུལ་བཞིན་ཐོན་ཐུབ་ན་དེ་ཉིད་ཀྱིས་ཚོགས་
པ་ལས་དགོས་མེད་ཀྱི་ཚོགས་གི་ལོ་མས་དོན་སྤྱིར་བཏང་ཡང་ན་དོན་དུ་འགྲིགས་ཀྱང་སྤྱི་ཚོགས་
ཀྱི་ཡོངས་གྲགས་བེད་སྤྱོད་ལུགས་ཆེར་ཟེན་པ་ཞིག་དང་དངོས་སུ་འགལ་བ་བེད་སྤྱོད་བྱེད་པ་ནི་ཚོ་
ལུན་གྱི་བྱ་བར་མི་སེམས་སོ། །སྤྱིར་ས་ཡན་སི་ཞེས་པའི་ཐ་སྐད་འདི་ནི་ལེ་འཛིན་གྱི་སིན་ཏེ་ལ་ཞེས་
པ་དེ་ནས་བྱུང་བ་ཡིན། དེ་ལོ་དོན་ནི་ཤེས་པའམ་ཤེས་བྱ་ཞེས་པའི་དོན་ནོ། །རང་རེ་བོད་ཡིག་
ནང་ཚན་རིག་ཅེས་འབྲི་བ་ན་རིག་ཅེས་པའི་ཚོགས་བྱིམ་དེ་ཡིས་དོན་དུ་ཤེས་པའམ་ཤེས་བྱར་གོ་མི་

* དགེ་འདུན་ཚོས་འཕེལ་(༡༩༠༩-༡༡)གངས་ཅན་རིག་མཛོད་ ༡༡ ཤོག་གངས་ ༡༤-༡༩
བོད་རྒྱུངས་བོད་ཡིག་དཔེ་རྒྱུང་དཔེ་སྐྱུན་ཁང་། ༡༩༩༠

ཐུབ་པ་མིན། ཚན་ཞེས་པའི་ཚོག་གྲིམ་ལེ་རིན་གྱི་ཐ་སྐད་དངོས་མར་མེད་ཀྱང་ཚན་རིག་གི་ཞིབ་
འཇུག་ཚང་མར་གོ་རིམ་དང་ལྡན་པ་འཇུག་ཚན་པ་ཚན་པ་བྱས་ཏེ་བརྟག་དབྱེད་ཀྱི་ལས་སུ་ཞུགས་ཀྱི་
ཡོད་པའི་རྒྱ་མཚན་གྲིམ་ས་ཡན་སི་ལ་ཚན་རིག་ཅིས་པ་འདི་ཉིད་དོན་ལ་ཤིན་ཏུ་འབྲས་པར་སེམས་
སོ།།

དེར་རབས་ཀྱི་ཚན་རིག་དང་ནང་ཚོས་དབར་འགལ་འབྲེལ་སྒྲ་ཚོགས་ཡོད་པ་ནི་རྟེན་འབྲེལ་
གྱི་རང་བཞིན་དུ་ཟད། དེ་རྣམས་ལ་དེར་ཚན་རིག་གི་གྲགས་པའི་རྗེས་སུ་འབྲས་ཏེ་རང་རེའི་
བཤད་པ་ཡོངས་རྒྱུགས་ཚན་རིག་དང་ལྷ་རྒྱུགས་ཀྱིས་སྦྱར་བ་ནི་རང་ཉིད་ངལ་བའི་རྒྱ་ཁོ་ནར་ཟད།
ཚན་རིག་གི་རིག་གནས་ནི་མི་ཕལ་པ་རྣམས་དཔྱད་ཅན་རྣམས་ཀྱིས་སྤེལ་དངོས་པོའི་གནས་ལུགས་ལ་
རང་དོས་ནས་ཇི་ཅམ་སྤྲོད་པའི་གནད་དོན་རྣམས་བསམ་སྦྱོའི་རྒྱ་མཚན་དང་ཚན་རིག་གི་བརྟག་
དབྱེད་ཁང་ནང་བརྟག་དབྱེད་བྱས་ཏེ་རྟེན་དོན་གཏན་ལ་ཕབ་པའི་རྣམ་གཞག་གི་ཚན་པ་ཞིག་ཡིན།
དེས་ན་རྟེན་དོན་ཕལ་ཆེ་བ་ཉེ་མཚུངས་ཅོམ་ཡིན་པ་ལས་དོན་དུ་གནད་དོན་དེ་ཉིད་ལས་འགྲུར་བ་
མེད་པ་ཡིན་པ་ད་བར་གྱི་ཚན་རིག་པ་སུས་ཀྱང་ཁས་ལེན་བྱས་མེད་པ་མ་ཟད་འགྲུར་འགྲུར་ཡང་
ཁས་ལེན་མི་བྱེད་པ་ཡིན། གལ་ཏེ་ཚན་རིག་པ་ཞིག་ནས་རང་གི་རྟེན་དོན་རྣམས་མཐར་ཐུག་གམ་
རྟོད་མེད་དུ་ཁས་ལེན་པའི་དབང་དུ་བཏང་ན་དེ་ཉིད་ནི་ཚན་རིག་པའི་བཞེད་པ་དང་སྤྱིན་ཅི་ལོག་
ཏུ་འགྲུར་བ་ཡིན།

མདོར་ན་ཚན་རིག་གི་རྣམ་གཞག་ནི་ཉིན་རེ་ཉི་རེར་ཡར་རྒྱས་འགྲོ་བཞིན་པ་ཡིན་པ་ལས་སྤྱི་
མོའི་རྣམ་གཞག་གཏན་ལ་ཕབ་ཟེན་པ་རྣམས་ལ་མཁྲེགས་གཟུང་བྱེད་པ་དེ་འདྲ་ཅ་བ་ཉིད་ནས་མིན།
དེས་ན་ཚན་རིག་པས་རྟེན་དོན་གང་ཞིག་ཡིན་ཡང་དེ་ནི་མཐར་ཐུག་གམ་རྟོས་མེད་ཀྱི་བདེན་པ་ཞིག་
མིན་ལ། དོན་ཀྱང་གནས་སྐབས་ཚན་རིག་པ་རང་དོས་ལ་རྟོས་ཏེ་དེ་ཉིད་ཚན་རིག་གི་བདེན་པ་
ཞིག་ཡིན་པ་ལ་ནི་གདོན་མི་ཟ། སངས་རྒྱས་བཙུན་ལྷན་འདས་ཀྱིས་བཀའ་སྤྱུལ་བའི་བདེན་པ་ཞིའི་
གནས་ལུགས་ནི་བདེན་པ་ཉག་ཅིག་ཡིན་པ་ལས་སྤྱིས་འགྲུར་ཉམས་ལེན་པ་ཞིག་ནས་རང་གི་ཉམས་
ལེན་གྱི་འབྲས་བུར་འཁོར་བ་འཇུག་ལྡོག་གི་རིམ་པ་དེ་བཞིན་གསལ་བས་པས་བསྟན་པ་ལས་ལོགས་
སུ་འགྲུར་བ་ཞིག་རྟེན་དུ་མེད། བརྟག་པ་མཐའ་གཟུང་གི་དབང་དུ་བཏང་སྟེ་འཁོར་བ་འཇུག་ལྡོག་
གི་རྣམ་གཞག་གསལ་པ་ཞིག་རྟེན་ན་དེ་ནི་གསོར་མི་རུང་བའི་ལྷ་བ་ཉག་ཅིག་ཏུ་ཟད། ཚན་རིག་
དང་ནང་ཚོས་གཉིས་ཀའི་ཐུན་མོང་གི་ཡོན་ཏན་ནི་གཉིས་ཀ་སེམས་ཅན་ལ་ཤིན་ཏུ་མཁོ་བའི་དངོས་
པོ་ཞིག་ཡིན་པ་མ་ཟད། གཉིས་ཀ་རྒྱ་མཚན་གྱི་རྗེས་སུ་འགྲོ་བའི་རྣམ་གཞག་ཅིག་ཡིན། དེས་
ན་རྣམས་དཔྱད་མཚོག་ཏུ་ཡངས་པ་རྣམས་ཀྱིས་དེ་གཉིས་ཆར་པ་རྒྱ་ཤོགས་དང་ཉེ་མ་མེ་ཤོགས་ཀྱི་

ལྷོ་ལ་དུ་ལོངས་སྤྱོད་བྱུང་པ་ཡིན། ང་ཚོས་ཀྱང་སྐྱེས་བུ་རྣམས་དཔྱོད་ཅན་དེ་རྣམས་ཀྱི་རྗེས་སུ་འབྲངས་
 ཏེ་དེ་རྣམས་པའི་ནད་ལྷོ་ལ་རིག་དང་ནང་ཚོས་གཉིས་ཀར་སློབ་སྦྱོང་ལྷོ་ལ་པའི་ནད་དགོས་པ་ཡིན།
 འདི་ལྟར་བྱང་ན་འཕུལ་ཕྱགས་གཉིས་ཀར་དགེ་བའི་མཚན་མ་གཞི་དམེད་དུ་འགྱུར། བདག་ཅག་
 གི་མགོན་པོས་ཀྱང་རང་རེ་ལ་ཕྱགས་ལེན་ཏུ་བརྩེ་བ་ཆེན་པོས་འདི་ཐད་བཀའ་སློབ་མང་པོ་གནང་
 བ་རྣམས་ཕྱགས་ཀྱི་དཀྱིལ་དུ་བཞག་ནས་ལྷང་དོར་མ་འཛོལ་བར་སྐྱབ་པ་ཉམས་སུ་ལེན་དགོས་པ་
 རེ་དོན་ལ་གནས་པའི་ལེགས་བཤད་ཅིག་ཡིན་ཞོ།།

པ་དང་ཤེས་པ་རྣམས་འོད་ཟེར་གྱི་ཕྱོད་ཀྱི་དང་བཅས་པའི་རྩལ་གཞན་ཚང་མ་ལ་རིགས་འགྲེལ་གྲོང་གི་ཡིན།

དུས་རབས་ཉི་ལུ་པ་འདིའི་ཐོག་མའི་བཞི་ཆ་གཅིག་གི་ནང་ཨེ་ཏོ་མ་དང་ཤིན་ཏུ་ཕྱ་བའི་རྒྱ་བྱོན་ནང་གི་སྤྱོད་ཚུལ་སྐོར་གནས་ཚུལ་རིམ་གྱིས་བརྒྱ་གསོག་བྱས་པ་དེས་ཤིན་ཏུ་ཕྱ་བའི་དངོས་པོ་རྣམས་གྱི་སྤྱོད་ཚུལ་འཇལ་བའི་ཆེད་རྟོགས་དང་མཚན་མ་འགའ་ཞིག་སྤྱོན་ཡོད་ཀྱང་། དེ་དང་ཆབས་ཅིག་མགོ་རྒྱུག་དང་དཀའ་རྒྱུག་གྱང་མང་དུ་སྤྱིན་ཏེ་མཐར་སྤྱི་ལོ་ ༡༧༣༥ དང་ ༡༧༣༧ ནང་ཕྱོ་རྒྱུ་དང་གར་དང་ཉེ་ཤིན་སྐར་སྐར་བཅས་ཀྱིས་ཚོད་རྒྱུག་དང་དཀའ་གནད་ཚང་མ་ཐག་གཅོད་གཅོད་སེལ་བཀྲིས། ཁོང་ཚོས་མཐར་ཤིན་ཏུ་ཕྱ་བའི་བེམ་གཟུགས་གྱི་སྤྱོད་ཚུལ་སྐོར་རྣམས་བཤད་གཅིག་མཚུངས་གསུང་གཏོང་གིས་གཏན་འཇགས་བྱས། ང་ཚོས་ལེའུ་འདིའི་ནང་རྣམས་བཤད་དེའི་བརྗོད་དོན་གཙོ་བོ་རྣམས་ལེན་གྱི་ཡིན།

ཨེ་ཏོ་མ་རྩལ་ཕྱ་བ་གྱི་སྤྱོད་ཚུལ་ནི་ནམ་རྒྱུན་མི་ཚོའི་ཉམས་སྤོང་དཀྱུས་མ་རྣམས་དང་སྐྱོ་ཀུན་ནས་མི་མཚུངས། རྒྱ་མཚན་དེ་བས་ན་སུ་ཞིག་ཡིན་རུང་དེ་ལ་གོམས་འདྲིས་བྱ་རྒྱུར་ཉ་ཅང་ཁག་པོ་ཡོད། དེ་ནི་ཚན་རིག་པ་གསུམ་དུ་པ་དང་མཁས་དབང་ཉམས་སྤོང་ཅན་གཉིས་ཀར་བྱུང་མཚར་པོ་དང་ཤིན་ཏུ་གསུང་བའི་གནས་སུ་སྤང་། མཁས་པའི་ཡང་ཅེ་རྣམས་ཀྱིས་ཀྱང་དེའི་སྤྱོད་ཚུལ་སྐོར་ཁོང་རང་ཚོའི་རེ་འདོད་ལྟར་ཤེས་རྟོགས་བྱེད་ཐུབ་ཀྱི་མེད། དེ་ལྟར་རྟོགས་མ་ཐུབ་པ་དེ་ཡང་རྒྱ་མཚན་ཡང་དག་དང་མཐུན་པ་ཞིག་ཡིན། གང་ལགས་ཟེར་ན། ང་ཚོ་མིའི་ཉམས་སྤོང་དང་རིག་ཤེས་ཐམས་ཅད་དངོས་པོ་རིགས་པའི་སྤྱོད་ཚུལ་འདྲིས་པ་ལ་བརྟེན་ནས་བྱུང་བ་ག་ཉུག་རེད། ང་ཚོས་དངོས་གཟུགས་རིགས་པ་རྣམས་ཀྱི་བྱེད་སྤྱོད་སྤོང་སྤོང་འདྲ་ཡིན་པ་ཤེས་ཀྱི་ཡོད་ཀྱང་དངོས་གཟུགས་སྤྱོད་པ་རྣམས་ཀྱི་བྱེད་སྤོང་སྤོང་སྤོང་འདྲ་ཡིན་པ་ལ་ཉམས་སྤོང་ཐད་ཀར་ཉམས་སྤོང་བསགས་པ་རྣམས་དང་འབྲེལ་བམ་བྱས་པར་རིག་ཅུལ་གྱིས་མཚོན་བྱེད་(འཆར་སྐྱེའི་) ལམ་ནས་རྟོགས་ཐབས་བྱེད་དགོས།

སྤོང་ཚན་འདིའི་ནང་ང་ཚོས་ཤིན་ཏུ་སྐྱོག་གྱུར་གྱི་སྤྱོད་ཚུལ་རྣམས་ཀྱི་མང་གཞིའི་ཆ་ལག་གང་ཡིན་དེ་ཉིད་ལམ་སང་གདོང་བྱུག་བྱེད་ཀྱི་ཡིན། ང་ཚོས་འདིར་དངོས་ཁམས་རིག་པའི་གཞུང་ལུགས་རྙིང་པའི་སྐོར་ནས་གཏན་ནས་འབྲེལ་བཤད་རྒྱག་མི་སྲིད་པའི་སྤང་ཚུལ་ཡིན་པ་ཞིག་ལ་ཕྱ་གཟུགས་དངོས་རིག་གི་སྤོང་པོ་རྒྱུད་ཡོད་པ་འདི་འདེམས་སྐྱོག་གིས་བརྟག་ཞིབ་བྱེད་ཀྱི་ཡིན། དངོས་འབྲེལ་བྱས་ན་རིག་པ་འདིའི་གསུང་བའི་དཀའ་གནད་རྣམས་གསུང་བ་ཁོ་ནར་གནས་ཡོད་རེད། ང་ཚོས་དེ་གང་འདྲ་བྱས་ནས་ལས་ཀ་བྱེད་ཡོད་མེད་སྐོར་བྱེད་ཚོར་འོད་ཀྱི་ཡིན། དེས་ལས་ཀ་

གང་འདྲ་བྱས་ནས་བྱེད་ཀྱི་ཡོད་མེད་བཤད་ཟེན་པ་དང་། ང་ཚོས་སྤྲོ་ཞིབ་དངོས་རིག་འདིའི་རྒྱང་གཞིར་གནས་པའི་ཁྱད་མཚར་པོ་རྣམས་ཁྱེད་ཚོར་བཤད་ཚར་གྱི་རེད།

གཉེས་མཛད་ཏུ་དང་མཉམ་དུ་བརྟག་དཔུང་ཅིག

མོ་རྒྱལ་རྣམས་ཀྱི་སྤྱོད་ཚུལ་ཉོག་པར་བྱེད་པ་ལ་ང་ཚོས་དེ་རྣམས་ཀྱི་སྤྱོད་ཚུལ་རྣམས་དམིགས་བསལ་བརྟག་དཔུང་གི་བཀོད་སྒྲིག་ཅིག་ནང་མཛད་ཏུ་ལྟ་བུ་རྒྱལ་གྱི་སྤྱོད་ཚུལ་འདི་ས་ཟེན་པ་རྣམས་དང་ཚུ་རྒྱབས་ལྟ་བུ་རྒྱབས་ཀྱི་སྤྱོད་ཚུལ་རྣམས་དང་བརྒྱུར་ནས་དབྱེ་བ་འབྱེད་དགོས་རེད། ཐོག་མར་ང་ཚོས་བརྟག་དཔུང་བཀོད་སྒྲིག་དེ་དཔེ་རིས་དང་པོའི་(༡) རང་རི་མོའི་ལམ་ནས་སྟོན་པའི་མཛད་ཏུའི་སྤྱོད་ཚུལ་སྐོར་བསམ་གཞིགས་བྱེད་ཀྱི་ཡིན། ང་ཚོར་མཛད་ཏུའི་ཆར་རྒྱུན་འབབས་པའི་མེ་སྤྱོགས་ཆེན་པོ་ཞིག་ཡོད་རེད། འོག་གི་རི་མོའི་ནང་བརྟན་པ་བཞིན་མེ་སྤྱོགས་འདི་ཉ་ཅང་ཚ་ག་ཡག་པོ་ཞིག་ཡོད་མ་རེད། གང་ལགས་ཟེར་ན། དེས་མཛད་ཏུ་རྣམས་ས་ཁྱོན་ཁྱབ་ཆེ་སར་ངེས་མེད་ངང་འཕེན་གྱི་ཡོད། མེ་སྤྱོགས་དེའི་མདུན་དུ་(ལྷགས་ཁྱབ་ལས་གྲུབ་པའི་) ཅིག་པའི་ལོགས་སུ་མཛད་ཏུ་རེ་རེ་ཙམ་འགྲོ་བྱུང་པའི་མི་ཁྱེད་གཉེས་ཡོད། ཅིག་པའི་རྒྱབ་ལོགས་ལ་མཛད་ཏུ་རྣམས་འཕེན་ནས་ཐུག་སྐབས་དེ་ཚོ་འཇུག་པར་བྱེད་པའི་རྒྱབ་འགོག་(དཔེར་ན་སྤོང་དུ་མ་གྱི་ཅིག་པ་མཐུག་པོ་ལྟ་བུ་) ཞིག་ཡོད་རེད། ཅིག་པའི་མདུན་སྤྱོགས་སུ་མཛད་ཏུ་རྣམས་འགྲོ་སྐབས་མྱོང་ཚོར་བྱེད་མཁུན་ལྟ་བུའི་དངོས་རྒྱས་བརྟག་ཆས་ཞིག་ཡོད་རེད། དེ་ནི་ནང་ལོགས་བྱེ་མ་ཡོད་པའི་སྐམ་ཞིག་ཡིན་ཆོག་གི་རེད། མཛད་ཏུ་གང་འདྲ་ཞིག་ཡིན་རུང་མྱོང་ཚོར་བྱེད་མཁུན་གྱི་བརྟག་ཆས་འདིའི་ནང་འཇུག་སྐབས་དེས་བཀག་འགོག་བྱས་ཏེ་གསོག་འཇོག་བྱེད་ཀྱི་ཡོད། ང་ཚོས་ག་དུས་འདོད་ཀྱང་སྐམ་དེ་སྤོང་པ་བཏོན་ཏེ་དེའི་ནང་མཛད་ཏུ་འཇོག་གཟུང་བྱས་ཚར་པ་རྣམས་ཀྱི་གངས་ཀ་རྒྱག་ཆོག་གི་རེད། མྱོང་ཚོར་བྱེད་མཁུན་གྱི་བརྟག་ཆས་དེ་ཡང་ང་ཚོའི་འདོད་མོས་ལྟར་མདུན་སྤྱོགས་དང་རྒྱབ་སྤྱོགས་(ང་ཚོས་འདི་ལ་ x- སྤྱོགས་ཟེར་གྱི་ཡིན) ལ་གནས་སྤོས་བྱེད་ཆོག་ཡོད་པའི་དང་མཉམ་དུ་ང་ཚོས་བརྟག་དཔུང་བྱས་པའི་ཐོག་ནས་གཤམ་གསལ་ལྟེ་བ་འདིའི་ལན་རྒྱུད་ཀྱི་རེད། མཛད་ཏུ་ཞིག་ཅིག་པའི་ལོགས་སུ་ཡོད་པའི་བུ་ག་ཞིག་བརྒྱུད་སྤེན་རྒྱུ་རྒྱག་འགོག་གི་མཚམས་ནས་རིང་ཚད་ "x" ཙམ་ཡོད་པའི་སར་འགྲོར་བའི་ངེས་ཚད་དེ་གང་རེད། ང་ཚོས་ཐོག་མར་ངེས་ཚད་སྐོར་བཤད་དགོས་པ་ཁྱེད་རྣམས་ནས་མཁྱེན་དགོས། གང་ལགས་ཟེར་ན། ང་ཚོས་མཛད་ཏུ་ཡན་གར་བཞིག་ག་པར་འགྲོ་གི་ཡོད་མེད་ཉན་ཉན་ཏིག་ཏིག་བཤད་ཐུབ་ཀྱི་མེད། མཛད་ཏུ་ཞིག་བུ་ག་གཉེས་ལས་གང་རུང་ཞིག་དང་ཐུག་འཕྲད་བྱེད་སྐབས་དེའི་ཟུར་ནས་འཕར་ཏེ་

ག་པ་ག་སར་སླེབས་སྲིད་ཀྱི་རེད། དེས་ཚད་ཅེས་པའི་དོན་ནི་མདེུ་དེ་ཚྱོང་ཚོར་བྱེད་པའི་བརྟག་ཆས་ཡོད་པའི་སར་འབྲོར་པའི་གོ་སྐབས་ཀྱི་གདེང་ཚད་དེ་ལ་ཟེར། འདི་ནི་བརྟག་ཆས་སར་དུས་ཡུན་དེས་ཅན་ཞིག་ནང་འབྲོར་པའི་མདེུ་ནམས་ཀྱི་ཁངས་ཀྱི་བརྒྱབ་སྐྱེ་དེའི་རྗེས་སུ་དུས་ཡུན་དེ་ཀའི་ནང་རྒྱབ་འགོག་སར་སླེབས་པའི་མདེུ་ཚང་མའི་ཁངས་ཀྱི་བརྒྱབ་སྐྱེ་བྱེད་པའི་སྐབས་ལ་བཅུས་པའི་རྒྱུ་ལུགས་ཀྱི་ལུས་ལྡན་པའི་ཡིན་པར་ཆ་བཞག་ན་ང་ཚོར་དགོས་པའི་དེས་ཚད་དེ་ནི་དུས་ཡུན་དེས་ཅན་དེ་གའི་ནང་ཚྱོང་ཚོར་བྱེད་པའི་བརྟག་ཆས་སར་འབྲོར་པའི་མདེུའི་ཁངས་དང་མཐུན་པ་ཐོབ་ཀྱི་རེད།

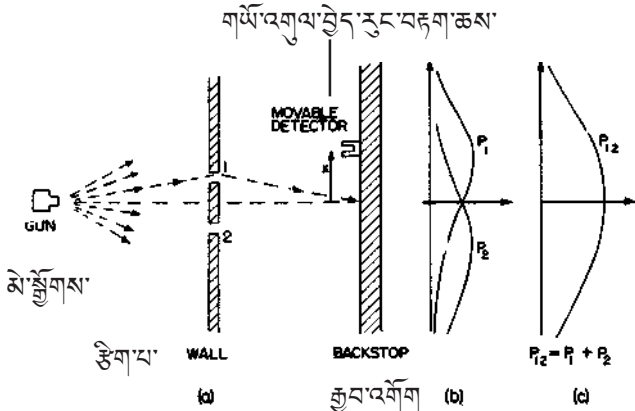

(དཔེ་རིས་ 9)

མདེུ་ནམས་དང་མཉམ་དུ་བྱུག་འཛིང་བརྟག་དཔུང།
(Interference experiment with bullets)

ང་ཚོས་སྐབས་དོན་གྱི་དགོས་པའི་ཚེད་དུ་མདེུ་ནམས་མདེུ་དངོས་གནས་མིན་པར་བྱེད་ཀྱི་སྐབས་ཀྱི་ལུས་ལྡན་པའི་ཡིན་པའི་མདེུ་ཞིག་ལེད་སྲིད་གཏོང་པའི་བསམ་སློབ་བརྟག་དཔུང་ཅིག་བྱེད་ཀྱི་ཡིན། ང་ཚོའི་བརྟག་དཔུང་ནང་མདེུ་ནམས་རྟག་ཏུ་དོག་རིལ་སྐྱང་ཚང་ག་སྟེག་འབྲོར་གྱི་ཡོད་རེད། ང་ཚོའི་བརྟག་ཆས་ནང་དངོས་རྗེས་གང་སྟེད་པ་ཡིན་ཀྱང་དེ་ནི་གཏན་དུ་མདེུ་སྐྱང་ཚང་ག་སྟེག་སྟེད་ཀྱི་ཡོད་རེད། གཡུ་ཏེ་མེ་སློག་ས་ཀྱི་མདེུའི་འབྲོར་གྱི་འཕེན་ཚད་དེ་ཏ་ཅང་དལ་དུ་བཏང་བ་ཡིན་ན། དུས་ཡུན་གྱི་མཐའ་ཙམ་ཞིག་ནང་བརྟག་དུས་མདེུ་གང་ཡང་སླེབས་ཀྱི་མེད་པའམ། མདེུ་གཅིག་རང་གཅིག་གམ་གཅིག་ཏུ་གྲག་གྲག་རྒྱབ་འགོག་སར་སླེབས་པ་མཐོང་གི་ཡོད་

རེད། དེ་ཙམ་མ་ཟད་མདེའུ་དོག་རིལ་གྱི་ཚད་དེ་འང་མེ་སྤྱོད་གས་ཀྱི་འབར་རྗེལ་འཕེན་པའི་ཚད་
 ལ་འབྲེལ་བ་གང་ཡང་ཡོད་མ་རེད། ང་ཚོས་མདེའུ་རྣམས་གཏན་དུ་དོག་རིལ་གཅིག་ག་སྟེ་འབྲོར་
 གྱི་འདུག་ཅིང་འབྲེལ་ཚོགས་ ང་ཚོས་བརྟག་ཆས་མཉམ་དུ་གང་ཞིག་འདེལ་གྱི་ཡོད་རེད་ཅེ་ན། མདེའུ་
 དོག་རིལ་ཞིག་འབྲོར་བའི་ངེས་ཚད་དེ་འདེལ་གྱི་ཡོད་རེད། དེ་ཙམ་མ་ཟད་ང་ཚོས་ངེས་ཚད་དེ་
 བརྟག་ཆས་ཀྱི་རྒྱང་ཐག་ x དང་འབྲེལ་བའི་སྒོ་ནས་ཚད་རྒྱག་དགོས་རེད། བརྟག་ཆས་འདིའི་
 ཐོག་ནས་བྱུང་བའི་དེ་ལྟ་བུའི་བརྟག་དཔུང་གྱི་གྲུབ་འབྲས་རྣམས་(ང་ཚོས་འདིར་དངོས་འབྲེལ་
 བརྟག་དཔུང་ཀྱང་བྲས་མེད། དེས་ན་གྲུབ་འབྲས་རྣམས་བསམ་སྒྲིའི་ནང་ནས་མཚོན་པ་ཙམ་ཞིག་
 ཡིན་) དཔེ་རིས་དང་པོ་(༡) ཆ་གས་ (c) རང་ཐིག་རིས་ཐོག་བཞོད་ཡོད།

ཐིག་རིས་དེའི་ནང་ང་ཚོས་ངེས་ཚད་དེ་གཡམས་ཀྱི་སྤྱོད་སྲུ་སྒོ་ནས་ཡོད་ཅིང་། རྒྱང་ཐག་ x
 ཞི་གཞུང་སྤྱོད་སྲུ་བཞོད་ཡོད། དེ་ལྟར་བཞོད་དགོས་པའི་རྒྱ་མཚན་ནི་ x - ཐིག་ཚད་དེ་ང་ཚོའི་
 བརྟག་ཆས་ཀྱི་རི་མོ་དང་འཚམས་པ་ཡོང་བའི་ཆེད་དུ་ཡིན། ང་ཚོས་ངེས་ཚད་འདི་ལ་ p_{12} ཟེར་
 གྱི་ཡོད། གང་ལགས་ཟེར་ན། མདེའུ་རྣམས་བྲག་དང་པོ་(༡) བརྒྱད་དམ་ཡང་ན་བྲག་གཉིས་
 པ་(༡) བརྒྱད་ཡོང་སྲིད་པ་རེད། p_{12} དེ་ཉིད་ཐིག་རིས་ཀྱི་དབྲས་མཚམས་སུ་ཆེན་པོ་ཡོད་པ་དང་།
 རྒྱང་ཐག་ x དེ་ཏུ་ཅང་རིང་པོ་ཆག་དུས་དེ་རྒྱང་རྒྱང་ཆག་པ་ལ་ཁྱེད་རང་དང་སངས་ཀྱི་མ་རེད།
 འོན་ཀྱང་ p_{12} དེ་ཉིད་ཀྱི་ཚད་མཐོ་ཤོས་དེ་ $x=0$ ཐོག་ག་རེ་བྲས་ནས་སྤོབས་ཀྱི་ཡོད་པར་
 ཁྱེད་རང་ལ་མཚན་སྟེ་སྲིད་ཀྱི་རེད། གལ་ཏེ་ང་ཚོས་བྲག་གཉིས་པ་(༡) བཞག་སྟེ་ཡང་བསྐྱར་
 བརྟག་དཔུང་བྱེད་པ་དང་། དེ་རྗེས་བྲག་དང་པོ་(༡) བཞག་སྟེ་སྐར་ཡང་བརྟག་དཔུང་བྲས་པ་
 ཡིན་ན་ང་ཚོས་གནས་ལུགས་འདི་ཤེས་ཐུབ་བྲག་གཉིས་པ་(༡) བཞག་ནས་བཞག་དུས་མདེའུ་
 རྣམས་བྲག་དང་པོ་(༡) གཅིག་པུའི་བརྒྱད་འགྲོ་བྱའི་ཀྱི་ཡོད་ཅང་ང་ཚོར་དཔེ་རིས་དང་པོ་(༡) ཆ་
 གས་ (b) རང་གི་གྲུག་རིས་ p_1 འདི་རག་གི་ཡོད་རེད། ཁྱེད་རང་གིས་རེ་སྐྱབ་བྱེད་པ་ལྟར་
 དུ་ p_1 ཀྱི་ཚད་མཐོ་ཤོས་(ཚེ་ཚད་) ཞི་མེ་སྤྱོད་སྲུ་དང་བྲག་དང་པོ་(༡) གཉིས་མཐུད་པའི་ཐད་
 ཐིག་རྒྱང་གི་ x དེའི་གངས་ཚད་ཐོག་སྤོབས་ཀྱི་ཡོད་རེད། བྲག་དང་པོ་(༡) རྒྱ་བརྒྱབ་དུས་
 ང་ཚོར་ p_1 ཀྱི་ངོས་མཚུངས་སུ་གྱུར་བའི་གྲུག་རིས་ p_2 དེ་ཉིད་དཔེ་རིས་ནང་བརྟན་པ་ལྟར་
 རག་གི་ཡོད། p_2 ཞི་མདེའུ་རྣམས་བྲག་གཉིས་པ་(༡) བརྒྱད་འགྲོ་སྐབས་ངེས་ཚད་ཀྱི་ཐོབ་སྐལ་
 མཚོན་གྱི་ཡོད་རེད། དཔེ་རིས་དང་པོ་(༡) འདིའི་ཆ་གས་ (b) དང་ (c) གཉིས་བསྐྱར་
 སྐབས་ང་ཚོར་

$$P_{12} = P_1 + P_2 \dots\dots\dots (1)$$

གྲུབ་འབྲས་གལ་ཆེན་པོ་འདི་ཐོབ་ཀྱི་ཡོད་རེད། འདིར་ངེས་ཚད་རྣམས་ཐང་ཀར་སློམ་གྱི་
ཡོད། བྱ་ག་གཉིས་ཀའི་སློ་སྤྱེ་ནས་བཞག་པའི་འབྲས་བུ་ནི་བྱ་ག་སོ་སོ་བ་སློ་སྤྱེ་ནས་བཞག་སྐབས་
ཀྱི་གྲུབ་འབྲས་རྣམས་བསློམས་པ་ལས་བྱུང་བ་རེད། ང་ཚོས་གྲུབ་འབྲས་འདི་ལ་ནང་ཁྲུལ་ཐུག་
འཛིང་མེད་པའི་མཐོང་ཚུལ་ཟེར་གྱི་ཡིན། འདི་ལྟར་བཤད་དགོས་པའི་རྒྱ་མཚན་ནི་རྗེས་སུ་ཤེས་
ཀྱི་རེད། འདི་ཙམ་ཞིག་མཛད་འཕྲིའི་སྐོར་བཤད་པ་ཡིན། འདི་ཚོ་འབྲོར་དུས་དོག་རིལ་འབྲོར་གྱི་
ཡོད་རེད། འདི་ཚོའི་འབྲོར་བའི་ངེས་ཚད་ཀྱིས་ཐུག་འཛིང་གི་རྣམ་པ་སྟོན་གྱི་མེད།

གསུམ་མཁུ་ རྒྱབས་དང་མཉམ་དུ་བརྟག་དཔྱད་ཅིག

དང་ཚོས་རྒྱ་རྒྱབས་དང་མཉམ་དུ་བརྟག་དཔྱད་ཅིག་གྲུབ་རྒྱུའི་བསམ་གཞིགས་གྲུབ་ཀྱི་ཡིན། བརྟག་
དཔྱད་གྲུབ་པའི་ཡོ་ཆས་ནི་དཔེ་རིས་གཉིས་པ་(༡) ནང་བརྟན་པ་བཞིན་རེད། ང་ཚོར་རྒྱ་སློང་
གཏིང་རིང་པོ་མེད་པ་ཞིག་ཡོད་རེད། རྒྱ་སློང་འདིའི་ནང་རྒྱབས་ཀྱི་འབྲུང་ཁྲུང་ས་ཞེས་བཏགས་
པའི་ཅ་ལག་ཅིག་ཡོད་པ་དེ་སློག་གི་མོ་ཏར་གྱིས་ཡར་དཀྱགས་མར་དཀྱགས་བྱས་པའི་རྒྱུན་གྱིས་
རྒྱ་རྒྱབས་སྐོར་སྐོར་བཅོ་གི་ཡོད་རེད། རྒྱབས་ཀྱི་འབྲུང་ཁྲུང་ས་འདིའི་གཡས་སྤྱོད་སུ་ཡང་བསྐྱར་
ཨི་ཁྲུང་གཉིས་ཡོད་པའི་རྩེག་པ་ཞིག་ཡོད་རེད། དེའི་མར་སྤྱོད་སུ་རྩེག་པ་གཉིས་པ་ཞིག་ཡོད་
པ་དེ་ལ་གོ་བདེ་བའི་ཆེད་དུ་རྒྱབས་འཛིབ་མཁན་ཟེར་གྱི་ཡིན། གང་ལགས་ཟེར་ན། དེར་སློབས་
པའི་རྒྱབས་རྣམས་སྤྱིར་ལོག་གྲུབ་ཀྱི་ཡོད་མ་རེད། འདི་ནི་རིམ་གྱིས་སྤྱེ་མ་ལས་བཅོས་པའི་མཚོ་
ངོགས་བཅོས་ན་འགྲུབ་ཀྱི་རེད། མཚོ་ངོགས་དེའི་མདུན་དུ་སྤར་བཞིན་x- སྤྱོད་སུ་མདུན་རྒྱབ་
གཉིས་ཀར་གནས་སློམ་གྲུབ་ཐུབ་པའི་བརྟག་ཆས་ཤིག་གཞག་གི་ཡིན། ད་ལམ་གྱི་བརྟག་ཆས་
འདི་ནི་རྒྱབས་ཤུགས་འཇལ་བར་གྲུབ་པའི་ཡོ་ཆས་ཤིག་ཡིན་ལ། རྒྱུད་རང་གིས་རྒྱབས་འགྲུལ་
དེའི་མཐོ་ཚད་འཇལ་བར་གྲུབ་པའི་ཡོ་བྱེད་ཅིག་བསམ་སློབ་ནང་འཁོར་བ་གྱིས་དང་། འོན་ཀྱང་
ཉིས་ལྡབ་ཀྱི་གངས་ཚད་འཇལ་བའི་ཆེད་དུ་བསྐྱོགས་ཡོད་པས་(caliberated)གངས་ཚད་དེ་ཐང་
ཀར་སློག་སྐབས་རྒྱབས་འགྲུལ་གྱི་ཤུགས་དང་མཐུན་པ་ཡོད། དེར་བརྟེན་ང་ཚོའི་བརྟག་ཆས་འདིས་
རྒྱབས་ཀྱིས་འཁྲུང་བའི་རྣམས་པ་དེ་དང་མཐུན་པར་ཐང་ཀར་སློག་པ་ཡིན། ཡང་ན་དུས་ཡུན་ངེས་
ཅན་ཞིག་ནང་བརྟག་ཆས་དེའི་སར་རྒྱབས་ཀྱི་རྣམས་པ་ཇི་ཙམ་སློབས་པ་དེ་འཇལ་གྱི་ཡོད།

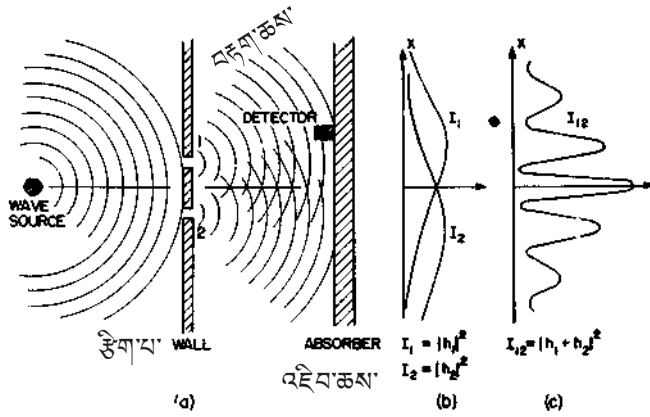

(དཔེ་རིམ་ ༡)

ཚུ་སྐབས་ནམས་དང་མཉམ་དུ་བྱུག་འཛིང་བཟག་དཔྱད།

(Interference experiment with water waves)

ང་ཚོར་སྐབས་འཇམ་ལོ་ཆས་བརྒྱན་ནས་ཐོག་མར་དོ་སྣང་གང་ཡོང་གི་རེད་ཅེ་ན། སྐབས་ཀྱི་ཤུགས་ཚད་དེ་ཆེ་ཚུང་གང་ཡང་རུང་བ་ཡིན་སྲིད་པ་ཞིག་རེད། གལ་ཏེ་སྐབས་ཀྱི་འབྲུང་ཁུངས་དེས་གཡོ་འགྲུལ་དུ་ཅང་སྤྲོད་བྱེད་ཀྱི་ཡོད་ན་བཟག་ཆས་སེར་ཡང་གཡོ་འགྲུལ་ཚུང་དུ་ཞིག་ལས་མེད། སྐབས་ཀྱི་འབྲུང་ཁུངས་སེར་གཡོ་འགྲུལ་མང་བ་འདུག་ན་བཟག་ཆས་ཀྱི་སེར་ཡང་སྐབས་ཤུགས་ཆེ་བ་ཡོད། སྐབས་ཤུགས་ཀྱི་གངས་ཚད་དེ་གང་ཡང་ཡིན་སྲིད་ཅིང་། ང་ཚོས་སྐབས་ཀྱི་ཤུགས་ཚད་དེ་(གོང་དུ་མཐོང་བའི་སྐབས་ལྟར་) རྟོག་རིམ་ངེས་ཅན་ཞིག་ཡོད་ས་རེད་ཅེས་བཤད་ཀྱི་མིན།

ད་ང་ཚོས་སྐབས་ཀྱི་ཤུགས་ཚད་དེ་(སྐབས་ཀྱི་འབྲུང་ཁུངས་དེའི་ལས་སྒངས་ཉམ་ཏུ་རང་འཇགས་བཞག་པའི་སློན་ནས་) x གངས་ཚད་མི་འདྲ་བ་མང་པོའི་སེར་ཚད་འཇམ་བྱེད་ཀྱི་ཡིན། སྐབས་འདིར་ང་ཚོར་ཤུགས་རིམ་ཀྱི་ཆ་ཤས་ (c) ནང་སྟོན་པའི་ཐོག་རིམ་དེའི་གངས་ཚད་དོད་པོ་ I_{12} འདི་ཐོབ། འདི་ལྟ་བུའི་སྐབས་ཤུགས་འཇམ་ལོ་ཆས་ཀྱི་ནམ་པ་མཚོན་པའི་བརྒྱུད་རིམ་འབྲུང་ཚུལ་སྟོན་དཔེ་དེ་བའི་དོན་ཚད་ཆ་ནང་སྟོན་སྐབས་ཀྱི་བྱུག་འཛིང་སྟོན་སྟོབ་བྱིད་བྱེད་སྐབས་བཟག་ཆས་ཐོན་པ་རེད། སྐབས་འདིར་ང་ཚོས་མཐོང་བ་ཞིག་ལ་ཐོག་མའི་སྐབས་དེ་བྱུག་གཉིས་ཀྱི་ཁ་ནས་བྱམ་ཐོར་བྱས་ཏེ་བྱུག་པེ་རེ་ནས་སྟོར་སྐབས་(སྐབས་སྟོར་སྟོར་) གསལ་བ་འདོན་སྟེལ་བྱེད་ཀྱི་ཡོད་རེད། གལ་ཏེ་ང་ཚོས་མཚམས་ཞིག་ལ་བྱུག་གཉིས་སྟོན་བརྒྱུད་སྟེ་འཛིང་བཟག་ཀྱི་སེར་

(འདིའི་དངོས་ཡིད་ཀྱི་ཆ་)ལྟར་འབྲི་ཚོག་གི་རེད། སྐབས་འདིར་འགྲོས་རྒྱུ་ \hbar_1 རི་སྒྲིབ་
 བཏང་རྫོག་གྲངས་གི་ལཱ་རེད། རྒྱུ་ལྷན་གྱི་མཐོ་ཚད་ཉིས་ལྷན་གྱི་རྫོམས་གྲངས་དང་མཐུན་
 པར་ཡོད་པ་རེད། ཡང་ན། རྫོག་གྲངས་པོད་སྒྲིབ་གཏོང་སྐབས་གྲངས་དེའི་རྫོམས་མེད་གྲངས་
 ཚད་ལྷན་བསྐྱར་ $|\hbar_1|^2$ དང་མཐུན་པ་ཡོད་རེད། དེ་དང་ཕྱོགས་མཚུངས་བྱ་ག་གཉིས་པ་
 (༡)ལ་མཐོ་ཚད་ \hbar_2 e^{iwt} དང་རྒྱུ་ལྷན་གྱི་ $|\hbar_2|^2$ དང་མཐུན་པ་ཡོད་རེད། བྱ་ག་
 གཉིས་ཀ་སློ་སྤྱོད་ལས་བཞག་དུས་རྒྱུ་ལྷན་གྱི་མཐོ་ཚད་རྣམས་བསྐྱོམས་འགོ་བའི་དབང་གིས་
 $(\hbar_1 + \hbar_2) e^{iwt}$ རྫོག་གྱི་ཡིད་རེད། རྒྱུ་ལྷན་གྱི་ $|\hbar_1 + \hbar_2|^2$ ཚག་གི་ཡིད་རེད།
 གནས་སྐབས་རིང་ཕྱིས་རྒྱུ་ལྷན་གྱི་རྣམས་སྤངས་ཏེ་ཐུག་འཛིང་བྱེད་པའི་རྒྱུ་ལྷན་རྣམས་ཀྱི་
 འགྲེལ་ཚུལ་གོ་བདེ་པོར་རྫོམ་ན་གཤམ་གསལ་ལྟར་ཐོབ་ཀྱི་རེད་ཅེས་

$$I_1 = |\hbar_1|^2, \quad I_2 = |\hbar_2|^2, \quad I_{12} = |\hbar_1 + \hbar_2|^2 \dots\dots\dots (7)$$

ཁྱེད་རང་གིས་འདིར་དོ་སྣང་བྱས་ན་གྲུབ་འབྲས་འདི་ནི་དེ་སྒྲིབ་མེད་འཕྲི་སྐབས་ཐོབ་པའི་གྲུབ་འབྲས་
 (མཚུངས་ཕྱིས་ 1) དང་ཐད་དེ་ཁག་ཁག་རེད། གལ་ཏེ་ང་ཚོས་ $|\hbar_1 + \hbar_2|^2$ རྒྱ་བསྐྱེད་
 བྱས་ཏེ་བྲིས་པ་ཡིན་ན་འདི་ལྟར་ཐོབ་ཀྱི་རེད་ཅེས་

$$|\hbar_1 + \hbar_2|^2 = |\hbar_1|^2 + |\hbar_2|^2 + 2|\hbar_1||\hbar_2| \cos \delta, \dots\dots\dots (8)$$

δ རི་སྐབས་འདིར་ \hbar_1 དང་ \hbar_2 གཉིས་དབར་གྱི་འགྲོས་ཁྱེད་རེད། ལོང་གི་ཕྱིས་
 གྲངས་རྣམས་རྒྱུ་ལྷན་རྣམས་དང་འབྲེལ་བ་བྲིས་ན། ང་ཚོས་འདི་ལྟར་འབྲི་ཚོག་གི་རེད་ཅེས་

$$I_{12} = I_1 + I_2 + 2\sqrt{I_1 I_2} \cos \delta. \dots\dots\dots (9)$$

མཚུངས་ཕྱིས་(9) རང་གི་གྲངས་བརྗོད་ མཐའ་མ་དེ་ནི་རྒྱུ་ལྷན་གཉིས་ཀྱི་དབར་གྱི་ཐུག་འཛིང་
 གྲངས་བརྗོད་དེ་རེད། དེ་ཙམ་ཞིག་ལྷན་གྱི་རྫོམ་ཡིན། འདིར་རྒྱུ་ལྷན་གྱི་ལྷན་གྲངས་ཚད་
 གང་ཡང་རྒྱུ་ལྷན་གྱི་ལྷན་མེད་ལྟར་ལྷན་གྱི་ཐུག་འཛིང་འདི་རྣམས་པ་རྫོམ་གྱི་ཡིད་རེད།
 བཞི་ཅེས་ མོ་རྒྱལ་རྣམས་དང་མཉམ་དུ་བཏག་དཔུང་ཅིག

དང་ཚོས་ལོང་གི་བཏག་དཔུང་དང་འབྲ་བ་ཞིག་མོ་རྒྱལ་རྣམས་དང་མཉམ་དུ་བྱེད་པ་ཞིག་བསམ་
 གཞིགས་བྱེད་ཀྱི་ཡིན། དེ་ནི་རི་མོའི་ལམ་ནས་དཔེ་རིས་གསུམ་པ་(9) རང་བཏག་ཡོད། འདིར་

ང་ཚོས་ཀློག་པེ་ཅེ་ན་ (ལྷགས་རིགས་ལྷུ་ཚལ་ཞིག) གྱི་ཏར་སྐྱད་མྱོག་ལྷུ་ཚལ་ཆ་པོ་བཟོས་པ་ཞིག་ལྷགས་
 གྱི་སྐྱམ་ཚུང་བུ་ག་གཅིག་ལྷག་ནས་ཡོད་པ་ཞིག་གིས་བཏུམས་པ་ལས་བྱུང་བའི་མོ་རྩལ་མེ་སྐྱོགས་
 སིག་བཟོ་གི་ཡིན། གལ་ཏེ་ཏར་སྐྱད་སྟེང་གི་སྐྱོག་ལྷགས་དེ་སྐྱམ་གྱི་སྐོག་ཡོད་པའི་སྐྱོག་ལྷགས་
 ལས་དམའ་བ་ཡོད་ན་ཏར་སྐྱད་ནས་འཐེན་པའི་སྐོག་སྐྱད་མོ་རྩལ་རྣམས་སྐྱམ་གྱི་ཚིག་པའི་ངོས་སུ་
 འཕལ་བུ་ལྷགས་ཚད་དང་བཅས་ཏེ་རྒྱག་འགྲོས་བྱེད་གྱི་རེད། མ་ཟད་འགའ་ཞིག་བུ་ག་བརྒྱད་
 ཐོན་གྱི་ཡོད་རེད། མོ་རྩལ་མེ་སྐྱོགས་ནས་འཐོན་པའི་སྐོག་རྩལ་རྣམས་གྱི་རྣམས་པ་ (སལ་ཚེར) གཅིག་
 པ་ཡོད་རེད། མེ་སྐྱོགས་མདུན་དུ་ཡང་བསྐྱར་ཚིག་པ་ (ལྷགས་རིགས་པང་ལེབ་སྐབ་པོ་ཞིག་ལྷ་
 བུ་) བུ་ག་གཉིས་བྱས་པ་ཞིག་ཡོད་རེད། ཚིག་པའི་སྐྱེ་སྐྱོགས་སུ་རྒྱག་འགོག་གི་ཚབ་བྱེད་པའི་
 ལྷགས་ལེབ་གཞན་པ་ཞིག་ཡོད་རེད། རྒྱབ་འགོག་དེ་གའི་མདུན་སྐོགས་སུ་ཕན་ཚུན་སྟོན་བཞུད་
 བྱེད་རྣམས་པའི་བརྟག་ཆས་ཞིག་འཛོག་གི་ཡིན། བརྟག་ཆས་འདི་ནི་སྐྱེ་གར་ཀའུ་ཅེ་ཏར་རྩམ་ཡང་
 ན་དེ་ལས་བཟང་བའི་མོ་རྩལ་སྐྱར་བྱེད་ (an electron multiplier) ཞིག་སྐྱད་པར་རྒྱབ་བསྐྱགས་
 དང་མཐུད་བཞག་པ་ཡིན་ཚེ་གི་རེད།

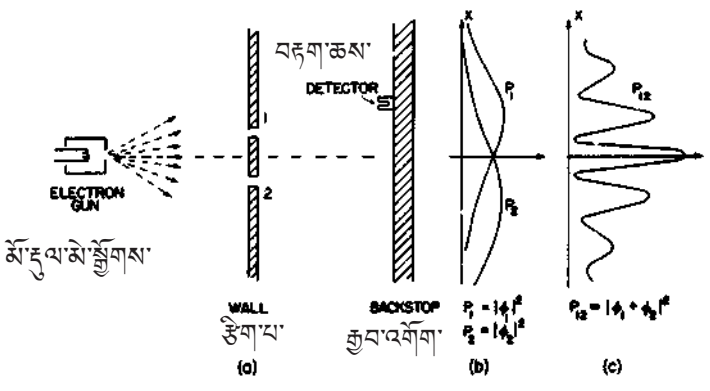

(དཔེ་རིས་ 9)

མོ་རྩལ་རྣམས་དང་མཉམ་དུ་ཐུག་འཛིང་བརྟག་དཔུང།
 (Interference experiment with electrons)

བརྟག་དཔུང་འདི་བྱེད་རང་གིས་གོ་སྐྱོག་བྱ་རྒྱུར་འབད་བཟོན་མ་བྱེད་ཅེས་ང་ཚོས་ཐད་ཀར་ལབ་
 གྱི་ཡིན་(གོང་དུ་རྒྱས་བཤད་བྱས་ཟེན་པའི་བརྟག་དཔུང་གཉིས་ལྷ་བུ་ཡིན་ན་འགྲིག་གི་རེད) བརྟག་
 དཔུང་འདི་ནི་འདི་བཞིན་དུ་གཏན་ནས་བྱས་ཡོད་མ་རེད། འདི་ལ་དཀའ་རྙོག་གང་སྟེང་གྱི་ཡོད་

མེད་ཟེར་ན། ང་ཚོའི་དོན་གཉེར་གྱི་ཕྱི་ཕྱོད་པའི་འབྲས་བུ་ཐོན་པར་གྱེད་པ་ལ་ཡོ་བྱེད་འདི་རྣམས་དཔེ་
 མི་སྲིད་པའི་ཚད་ཚུང་དུ་འཇུག་པ་བཟོ་དགོས་ཀྱི་མེད། ང་ཚོས་འདིར་བསམ་སྒྲིབ་བྱས་ནས་དཔུང་
 (རྟོག་པའི་བརྟག་དཔུང་དམ་རིགས་པའི་འཇུག་པའི་མེས་པོ་བརྟག་དཔུང་) ཅིག་གྱེད་ཀྱི་ཡོད་མེད།
 འདི་བསམ་སྒྲིབ་འཁོར་རྒྱ་ལས་སྐྱོ་པོ་ཡོད་ཅིང་ང་ཚོས་འདི་འདེམས་པ་ཡིན། འདི་རྣམས་ཀྱི་བརྟག་
 དཔུང་གི་འབྲས་བུ་གང་ཐོབ་ཀྱི་ཡོད་པ་ང་ཚོས་ཤེས་ཀྱི་ཡོད་མེད། གང་ལགས་ཟེར་ན། འདི་
 འདྲའི་ཚད་གཞི་དང་འབྲེལ་ཚུལ་འདེམས་སྐྱོག་གིས་ང་ཚོས་རྒྱས་བཤད་གྱེད་པར་འདོད་པའི་གྲུབ་
 འབྲས་རྣམས་སྟོན་པར་གྱེད་པའི་བརྟག་དཔུང་མང་པོ་སྟོན་ནས་བྱས་ཚར་ཡོད་མེད། རྒྱལ་རྒྱལ་
 བརྟག་དཔུང་འདི་དང་མཉམ་དུ་ང་ཚོར་ཐོག་མར་དོ་སྦྱང་བྱུང་བ་ནི། ང་ཚོའི་བརྟག་ཆས་(སྐད་
 པར་རྒྱུང་བརྒྱལ་མ་) རས་ཀི་ལིག་ཟེར་པའི་རྒྱ་རྣམས་ཏེ་ཅང་རྣམས་པོ་འཇུག་ལམ་པོ་གོ་གི་ཡོད་མེད།
 དེ་ཅོམ་མ་ཟད་ཀི་ལིག་(clicks) ཚང་མ་གཅིག་པ་གཅིག་རྒྱུ་ཡོད། ཀི་ལིག་སྤྱི་ལུགས་པ་གཏན་
 རས་ཡོད་མ་མེད། ང་ཚོར་ ཀི་ལིག་དེ་རྣམས་དུས་ཡུན་ངེས་མེད་ནང་ཡོད་གི་ཡོད་པའི་དོ་སྦྱང་
 ཡོང་གི་རེད། དེ་ཡང་འདི་རྣམས་ཀི་ལིག་ ཀི་ལིག་ཀི་ལིག་ ཀི་ལིག་ ཀི་ལིག་ ཀི་ལིག་
 ཀི་ལིག་སོགས་གང་རྣམས་ཁྱེད་རང་གི་སྤྱི་གར་ཀའུ་ཅན་ཀའུ་ཀའུ་ཀའུ་ཀའུ་ཀའུ་ཀའུ་ཀའུ་ཀའུ་ཀའུ་
 རང་བཞིན་ངེས་པར་ཐོས་ཀྱི་མེད། གལ་ཏེ་ང་ཚོས་དུས་ཡུན་འགའ་ལོ་པ་རིང་པོའི་ནང་དཔེར་ན་
 རྣམས་མ་མང་པོའི་ནང་འབྲོར་པའི་ཀི་ལིག་རྣམས་གངས་ཀའུ་ཀའུ་ཀའུ་ཀའུ་ཀའུ་ཀའུ་ཀའུ་ཀའུ་ཀའུ་
 དེ་ཅོམ་གྱི་ནང་གངས་ཀའུ་ཀའུ་ཀའུ་ཀའུ་ཀའུ་ཀའུ་ཀའུ་ཀའུ་ཀའུ་ཀའུ་ཀའུ་ཀའུ་ཀའུ་ཀའུ་ཀའུ་
 ཐོབ་ཀྱི་མེད། དེ་འདྲ་སོང་ཅིང་། ང་ཚོས་ཀི་ལིག་གོ་ཚོར་བྱུང་བ་རྣམས་ཀྱི་སྤྱི་སྐལ་གངས་ཚད་
 རྣམས་བཤད་ཚོགས་གི་མེད་(སྤྱི་སྐལ་རྣམས་ཀྱི་སྐལ་མ་གཅིག་ནང་ཀི་ལིག་འདི་དང་འདི་མ་ཞིག་
 གོ་ཐོས་ཡོང་གི་འདུག་ཟེར་དཔེ་བུ་ལྟ་བུ་མེད་) ང་ཚོས་བརྟག་ཆས་དེ་པར་རྒྱུང་གལ་འགྲུབ་གྱེད་
 དུས་ཀི་ལིག་རྣམས་ཀྱི་གངས་ཚད་སྤྱི་བུ་དེ་ལྟར་དུ་འགྲོ་བའི་མེ་བུ་ལྟར་འགྲོ་གི་ཡོད་ཀྱང་ཀི་ལིགས་
 རེ་རེ་པའི་ཆེ་ཆུང་གི་ཚད་ནི་(སྐད་རྒྱ་ཆེ་ཆུང་) རྟག་ཏུ་གཅིག་པ་གཅིག་རྒྱུང་སྤོད་ཀྱི་ཡོད་མེད།
 གལ་ཏེ་ང་ཚོས་མེ་སྤྱོད་པར་གི་ཏར་རྒྱུད་ཀྱི་ཚ་ཚད་ཆུང་དུ་བཀྲང་བ་ཡིན་ན་ ཀི་ལིགས་ རྣམས་
 ཀྱི་གངས་ཚད་ཉུང་དུ་འགྲོ་གི་ཡོད་ཀྱང་ ཀི་ལིགས་སོ་སོའི་སྐད་རྒྱ་ཆེ་ཆུང་རང་འཇགས་སྤོད་ཀྱི་
 ཡོད་མེད།

ང་ཚོས་དོ་སྦྱང་གཞན་དག་ཞིག་ཀྱང་གྱེད་དགོས་པ་ཞིག་ལ། གལ་ཏེ་ང་ཚོས་བརྟག་ཆས་སོ་
 སོ་བའི་འཇུག་འཇུག་གཉིས་རྒྱུ་འགོག་སར་བཞག་པ་ཡིན་ན། བརྟག་ཆས་གཉིས་གང་རུང་ཞིག་
 ཀི་ལིག་རྒྱ་བརྒྱལ་གི་ཡོད་ཀྱང་། གཉིས་ཀས་སྐད་ཅིག་གཅིག་ནང་དུས་མཉམ་དུ་ཀི་ལིག་ནམ་ཡང་

བསྐྱབས་གི་མ་ཤིང་ (མཚམས་རེ་གི་ལིག་གཉིས་པོ་ཕན་ཚུན་ད་ཅང་ཉེ་པོ་བསྐྱབས་དུས་ང་ཚོའི་ན་བས་
དེ་གཉིས་འབྲེད་མི་ཐུབ་པའི་གནས་སྐབས་ཙམ་མ་གཏོགས་) དེ་འདྲ་སོང་ཙང་རྒྱབ་འགོག་སར་
གང་དང་གང་སྐྱབས་པ་རྣམས་དོག་རིལ་འབའ་ཞིག་གི་ངོ་བོ་འབྲོར་གྱི་ཡོད་ཤིང་ཅེས་མཇུག་སྒྲིམ་
བྱེད་ཀྱི་ཡིན། དོག་རིལ་ཚང་མ་གཟུགས་ཚད་གཅིག་པ་རེད། མ་ཟད་དོག་རིལ་སྐང་ཚང་རྒྱང་
པ་སྐྱབས་ཀྱི་ཡོད་ཤིང་མ་ཟད་དོག་རིལ་རྣམས་རེ་རེ་བྱས་ནས་རྒྱབ་འགོག་སར་འབྲོར་གྱི་ཡོད་ཤིང་།
དེས་ན་ང་ཚོས་མོ་དུལ་རྣམས་གཏན་དུ་དོག་རིལ་གཅིག་རྒྱང་གི་ངོ་བོར་འབྲོར་གྱི་ཡོད་ཤིང་ཅེས་
བཤད་ཀྱི་ཡིན།

ང་ཚོའི་མདེའུ་དང་མཉམ་དུ་བཟླ་བ་དཔུང་བྱེད་པའི་སྐབས་བཞིན་དང་ཚོས་བཟླ་བ་དཔུང་གི་
ལམ་ནས་ག་གམ་གསལ་འདྲི་བའི་ལན་བརྒྱབ་པར་འགྲོ་གི་ཡིན། མོ་དུལ་དོག་རིལ་ཞིག་རྒྱབ་འགོག་
དུས་ནས་རིང་ཚད་ x འདྲ་མིན་སར་འབྲོར་བའི་ལྗོངས་བཅས་ངེས་ཚད་དེ་གང་རེད།? གོང་དུ་
བཟླ་བ་པ་བཞིན། མེ་སྐྱོགས་ཀྱི་ལས་ལྗངས་ (operations བྱེད་ལས་?) འགྲུར་མེད་བཟླ་བ་
པོ་བཞག་པའི་ཐོག་ གི་ལིག་རྣམས་ཀྱི་ཁངས་ཚད་ཞིབ་ལྟ་བུས་པ་ལ་བཞེན་ནས་ང་ཚོར་འདི་སྐབས་
ཀྱི་ལྗོངས་བཅས་ངེས་ཚད་རག་གི་རེད། དོག་རིལ་རྣམས་རིང་ཚད་ x ཇེས་ཅན་ཞིག་དུ་འབྲོར་
བའི་ངེས་ཚད་ནི་ x དེ་ག་རང་དུ་གི་ལིག་གི་ཚ་སྐྱོམས་ཀྱི་ཁངས་ཚད་དང་མཐུན་པ་ཡོད་ཤིང་།

ང་ཚོའི་བཟླ་བ་དཔུང་གི་གྲུབ་འབྲས་ནི་དཔེ་རིས་ (ཉ) ཅང་གི་ཆ་གསལ་ (c) ཅང་སྐྱོན་
པའི་གྲུག་རིས་ (curve) ལྡང་བར་འགྲོ་བོ་ p_{12} དེ་རེད། འདི་ག་རང་རེད། མོ་དུལ་རྣམས་
དེ་འདྲ་སེ་འགྲོ་གི་ཡོད་ཤིང་།

ལྷ་: མོ་དུལ་རྣམས་དང་རྒྱབས་ཀྱི་ཐུག་འདྲིང་།

དང་ཚོས་དཔེ་རིས་ (ཉ) ཅང་བཟླ་བ་པའི་གྲུག་ཐིག་དེ་ལ་ཞིབ་དཔྱད་བྱས་ཏེ་མོ་དུལ་རྣམས་
ཀྱི་སྡོད་ཚུལ་ཁོང་དུ་ཚུད་པ་བྱེད་ཐུབ་ཀྱི་འདུག་མིན་བཟླ་གི་ཡིན། ང་ཚོས་བཤད་རྒྱ་དང་པོ་དེ་ནི་
འདི་ཚོ་དོག་རིལ་ག་སྐྱབས་གི་ངོ་བོར་ཡོད་གི་ཡོད་ཅིང་། དོག་རིལ་རྒྱང་པ་རེ་རེ་བཞེ་ཚོ་མོ་དུལ་
ཟེར་ན་འང་ཚོག་གི་རེད། འདི་ཚོ་བུ་ག་དང་པོ་ (1) དང་གཉིས་པ་ (2) གང་རུང་ནས་ཡོང་
གི་ཡོད་ཤིང་། ང་ཚོས་འདི་དམ་བཅའ་ལྟ་བུའི་ཚུལ་དུ་འབྲི་གི་ཡིན། དམ་བཅའ་དང་པོ་: མོ་
དུལ་རེ་རེ་ནས་བུ་ག་དང་པོ་འམ་ (1) ཡང་ན་གཉིས་པའི་ (2) བརྒྱད་འགྲོ་གི་ཡོད་ཤིང་།

དམ་བཅའ་དང་པོ་བཞེན་པ་ཡིན་པ་གཞིར་བཞག་ན་རྒྱབ་འགོག་སར་འབྲོར་བའི་མོ་དུལ་རྣམས་
ཁག་གཉིས་སུ་བཞོས་ཐུབ་ཀྱི་རེད། (1) བུ་ག་དང་པོ་ (1) བརྒྱད་ནས་ཡོང་བ་དང་། 2)

བྱ་གཞི་ལ་ (༡) བརྒྱུད་ནས་ཡོང་བ་གཞི་ལ་པོ་དེ་རེད། དེ་འདྲ་མོང་ཙམ་ལ་ཚོར་སྣང་བའི་
 བྱ་གཞི་ལ་དེ་བྱ་གཞི་དང་པོ་ (༡) རྒྱུད་ནས་ཡོང་བའི་མོ་རྩལ་རྣམས་ཀྱི་རྒྱུ་ལས་བྱུང་བ་དང་། བྱ་གཞི་
 ལ་ (༢) རྒྱུད་ནས་ཡོང་བའི་མོ་རྩལ་རྣམས་ཀྱི་རྒྱུ་ལས་བྱུང་བ་དང་། བྱ་གཞི་ལ་ (༣) རྒྱུད་ནས་ཡོང་བའི་
 བྱ་གཞི་ལ་ཡིན་དགོས་ཀྱི་རེད། བསམ་གྱི་འཆར་སྣོན་འདི་ལ་ཚོས་ཚོད་ལྟ་ཞིག་གི་ཐོག་ནས་འགྲིག་
 ཡོད་མེད་བརྟུན་ཡིན། ཐོག་མར་འཆོས་བྱ་གཞི་དང་པོ་ (༡) བརྒྱུད་ནས་ཡོང་བའི་མོ་རྩལ་རྣམས་
 ཚོད་འཇལ་གྱི་རྒྱུ་གི་ཡིན། འཆོས་བྱ་གཞི་ལ་ (༢) བྱ་གཞི་སྟེ་བརྟག་ཆས་ (detector)
 རྒྱུ་ལས་བྱུང་བའི་གི་ལྷོ་སྒྲིལ་ཁ་གྲངས་བརྟེན་དགོས་རེད། དུས་ཡུན་ངེས་ཅན་ཞིག་ནང་གི་ལྷོ་
 ཁ་གྲངས་བརྟེན་པའི་སྣོན་ནས་འཆོར་ p_1 འདི་ཐོབ་ཀྱི་རེད། དེ་ལྟ་བུའི་ཚོད་འཇལ་པའི་འབྲས་
 བུ་ནི་དཔེ་རིས་གསུམ་ལ་ (༡ ཆ་གས་) (b) རང་གི་བྱ་གཞི་ལ་ p_1 གིས་སྟོན་གྱི་ཡོད་རེད།
 བྱ་གཞི་ལ་འདི་ཉེ་ཙམ་འབྲས་པ་ཞིག་སྣང་གི་ཡོད་རེད། དེ་དང་སྟེགས་མཚུངས་འཆོས་བྱ་གཞི་
 ལ་ (༢) བརྒྱུད་ནས་ཡོང་བའི་མོ་རྩལ་རྣམས་ཀྱི་ངེས་ཚད་བཟོ་སྐྱལ་ p_2 འདི་ཚོད་
 འཇལ་དགོས་རེད། ཚོད་བརྒྱུ་ལ་འབྲས་འདི་ཡང་དཔེ་རིས་དེ་ཀའི་ནང་བརྟུན་ཡོད།

བྱ་གཞི་ལ་ཁ་ལྟེ་བཞག་པ་ལས་བྱུང་བའི་བྱ་གཞི་ལ་ p_2 དེ་ནི་བྱ་གཞི་ལ་པོ་ལས་ཐོབ་
 པའི་ངེས་ཚད་ p_1 དང་ p_2 གཞིས་བརྟེན་ནས་བྱུང་བ་མིན་པར་མངོན་གསལ་དོད་པོ་ཡོད་
 རེད། མོང་དུ་བརྟུན་ཞིན་པའི་རྒྱུ་ལས་བྱུང་བ་དང་འདྲ་བར་འདིར་ཡང་འཆོས་བྱ་གཞི་
 འཇོང་འདུག་ཅེས་ལབ་ཀྱི་ཡིན། དེས་ན་མོ་རྩལ་རྣམས་ལ་

$$P_{12} = P_1 + P_2 \dots\dots\dots(4)$$

འདི་ལྟ་བུའི་ཐུག་འཇོང་དེ་གང་འདྲ་བྱས་ནས་ཡོང་གི་ཡོད་དམ་? གཅིག་བྱས་ན་འཆོས་འདི་ལྟར་
 ལབ་ཀྱི་རེད། དེ་འདྲ་ཡིན་དུས་དོག་རིལ་འདི་ཚོ་བྱ་གཞི་དང་པོ་ (༡) དང་གཞི་ལ་ (༢) གང་
 རུང་བརྒྱུད་ནས་འགོ་གི་ཡོད་པ་ལས་ཆེར་བདེན་པ་མ་རེད། གལ་ཏེ་འདི་བདེན་པ་ཡིན་ན་འདི་
 ཚོའི་ངེས་ཚད་རྣམས་བརྟེན་དགོས་ཀྱི་རེད། གཅིག་བྱས་ན་འདི་ཚོས་དེ་ལས་སྟོན་གྱི་ཚོད་འཇལ་
 གི་སྟོན་ལས་འགྲོ་གི་ཡོད་ཀྱི་རེད། འདི་ཚོ་སྟེང་ཀར་གསལ་ནས་འགྲོ་སྟེད།འོན་
 །ཀྱང་དེ་འདྲ་མ་རེད། དེ་ཚོ་གསལ་པའམ་ཆགས་པ་ཡོད་མ་རེད། དེ་ཚོ་གཏན་དུ་དོག་རིལ་འབའ་
 ཞིག་གི་འོ་འོ་ཡོང་གི་རེད། “འོན་གཅིག་བྱས་ན་དེ་ཚོ་འགའ་གསལ་བྱ་གཞི་དང་པོ་ (༡) བརྒྱུད་
 རྒྱུ་ལས་བྱུང་། དེ་ནས་བྱ་གཞི་ལ་པོ་ (༢) བརྒྱུད་ནས་མཐའ་ལ་བསྐྱར་ནས་བྱུང་། སྐར་ཡང་
 བསྐྱར་བ་ཁ་གསལ་བརྒྱུ་ལས་འཇལ་ན་དེ་ལས་སྟོན་གྱི་ཚོད་འཇལ་ཞིག་བརྒྱུད་ནས་བྱུན་མཚམས་

ང་ཚོས་བྲུག་གཉིས་པ་ (༡) ལྷོ་བརྒྱབ་པ་ཡིན་ལྟ་བུས་བྲུག་དང་པོ་ (༡) ཅས་ཡོང་རྒྱ་འགོ་འཕྲུགས་
 པའི་མོ་རྩལ་ཞིག་མཐར་ཐུབ་འགོག་སར་སླེབས་པའི་གོ་སྐབས་དེ་ལ་ང་ཚོས་འགྲུར་བ་བཏང་བ་
 རེད།” འོན་ཀྱང་དོ་སྣང་གིས་དང་། བྲུག་གཉིས་ཀ་ཁ་སྐྱེ་བའི་སྐབས་སུ་མོ་རྩལ་ཁ་གངས་
 ཏ་ཅང་ཉུང་ཉུང་འབྱོར་སའི་ཚེ་ག་དོག་ཁ་གས་ཡོད་རེད། འོན་ཀྱང་གལ་ཏེ་བྲུག་གཅིག་ཁ་རྒྱབ་
 སྐབས་ས་གནས་དེ་ཚོར་མོ་རྩལ་མང་པོ་འབྱོར་གྱི་ཡོད་རེད། བྲུག་ཅང་བྲུག་གཅིག་ཁ་བརྒྱབ་དུས་
 གཞན་དག་དེ་ནས་སླེབས་པའི་གངས་འབོར་མང་དུ་འགྲོ་གི་ཡོད་རེད། གཞན་ཡང་དོ་སྣང་བྱེད་
 རྒྱ་ཞིག་ལ་བརྒྱད་ལམ་ p_{12} འདིའི་དབྱུངས་ཀྱི་ཚན་ $p_1 + p_2$ (p_1 དང་ p_2 གཉིས་བརྗེས་པའི་
 འབྲས་བུ་) ཉིས་ལྡབ་ལས་ཀྱང་ཆེ་བ་ཡོད་རེད། དེ་ནི་བྲུག་ཞིག་ཁ་བརྒྱབ་དུས་བྲུག་གཅིག་
 བོས་བརྒྱད་ནས་ཡོང་བའི་མོ་རྩལ་གྱི་ཁ་གངས་ཉུང་དུ་སྤྱིན་པ་འབྲ་པོ་སྣང་གི་ཡོད་རེད། བོང་གི་
 གྲུབ་འབྲས་གཉིས་ཀ་ཡང་མོ་རྩལ་རྣམས་ལམ་ཀ་རྣམས་ཀྱི་ཚོ་པོ་རྣམས་ཀྱི་བརྒྱད་འགྲོ་གི་ཡོད་ཅེས་
 པའི་དམ་བཅའ་དེ་ཐོག་ནས་འགྲེལ་བཤད་རྒྱག་རྒྱ་ཁག་པོ་ཡོད་རེད།

དེ་ཚོ་ཏ་གོ་རྒྱ་ཏ་ཅང་ཁག་པོ་རེད། དེ་ཅམ་མ་ཟད་ཁྱེད་ཀྱིས་དེ་རྣམས་ལ་ངེ་ཅམ་བཏགས་
 པ་དེ་ཅམ་གྱིས་སྐྱོག་འགྲུར་སྣང་གི་ཡོད་རེད། (རྗོས་སྐྱོགས་མི་ཐུབ་པའམ་དཔོག་པར་དཀའ་བའི་
 གནས་) གྲུག་རིས་ p_{12} འདི་འགྲེལ་བཤད་(གསལ་བཤད་) བྱེད་པའི་ཆེད་དུ་མོ་རྩལ་རེ་རེ་
 ཅས་ལམ་ཀ་དཀའ་རྣམས་ཅན་བརྒྱད་བྲུག་རྣམས་ཀྱི་ནང་འགྲོ་སྣངས་སྐོར་སྐོར་བཏགས་ནས་བསམ་
 འཆར་མང་པོ་བཞོས་ཡོད་རེད། དེ་ཚོ་གང་ལ་ཡང་རྒྱལ་ཁ་ཐོབ་ཡོད་མ་རེད། དེ་ཚོ་སྲུར་ཀྱང་
 p_1 དང་ p_2 གཉིས་ཀྱི་ཐོག་ནས་གྲུག་རིས་ p_{12} འགྲིག་པེས་(འབྲུལ་མེད་) བྱིག་རག་ཐུབ་ཀྱི་
 ཡོད་མ་རེད།

ཡིན་ནའང་ལ་མཚན་པ་ཞིག་ལ་ p_1 དང་ p_2 གཉིས་ p_{12} ལ་འགྲེལ་བར་བྱེད་པའི་ཕྱིས་
 ཀྱི་རྣམ་ཐག་དེ་ནི་ཏ་ཅང་གི་ལས་སྐོར་པོ་ཞིག་རེད། གང་ལགས་ཟེར་ན་ p_{12} ཞི་དཔེ་རིས་གཉིས་
 པ་ (༡) ཅང་རྣོན་པའི་གྲུག་རིས་ I_{12} ཅང་བཞིན་རེད། དེ་ནི་ལས་སྐོར་པོ་ཞིག་རེད། རྒྱབ་
 འགོག་སར་གང་དང་གང་བྱེད་ཀྱི་ཡོད་མེད་དེ་ནི་ང་ཚོས་ ϕ_1 དང་ ϕ_2 ($\phi =$ སྤྲིའི)
 (གཉིས་ཀ་ x ལ་རྣོན་པའི་འགྲེལ་གངས་རེད་?) ཞེས་པའི་རྣོན་གྲངས་ (complex number)
 གཉིས་ཀྱི་རྣོན་ཅས་རྒྱས་བཤད་བྱེད་ཀྱི་ཡིན། ϕ_1 ཀྱི་རྣོན་མེད་ཉིས་ཅིས་དེས་བྲུག་དང་པོ་
 (༡) གཅིག་སུ་སྐྱེ་བཞག་དུས་ཀྱི་གྲུབ་འབྲས་སྟེར་གྱི་ཡོད་རེད། དེ་ནི་ཅིས་ལུགས་སྟར་ན་
 $p_1 = |\phi_1|^2$ རེད། དེ་བཞིན་དུ་བྲུག་གཉིས་པ་ (༡) གཅིག་སུ་ཁ་སྐྱེ་བའི་གནས་སྐབས་ཀྱི་
 གྲུབ་འབྲས་དེ་ནི་ ϕ_2 འདིས་སྟེར་གྱི་ཡོད་རེད། ཡང་ན་ $p_2 = |\phi_2|^2$ རེད། དེ་ནས་

བྱ་གཞིས་ཀའི་བྱུང་འབྲས་གཅིག་དེའི་ $p_{12} = |\phi_1 + \phi_2|^2$ རེད། ཚེས་ཀྱི་རྣམ་གཞག་འདི་ནི་ང་ཚོས་ཚུ་རྒྱབས་སྐབས་ཤིང་སྨྱོན་བྱས་པ་དང་གཅིག་པ་རེད། (མོ་དུལ་རྣམས་ཀྱིས་ལྷགས་ལེབ་བརྒྱད་ལམ་ཁ་བྱུང་མཚར་པོའི་སྤོང་མདུན་རྒྱབ་གང་སར་འགྲོ་བ་སོགས་ཀྱི་ཕྱི་མོ་སྟོག་དྲ་ཆ་པོ་དེ་ལས་བྱུང་འབྲས་ཏུ་ཅང་ལས་སྤོང་པོའི་འདྲ་གང་འདྲ་བྱས་ནས་རག་གི་ཡོད་པ་ཤེས་ཁག་པོ་རེད་) ང་ཚོས་གཤམ་གསལ་ལྟར་མཐའ་སྤོང་བྱེད་ཀྱི་ཡིན། མོ་དུལ་རྣམས་དུལ་ལྟར་དོག་རིལ་(དོག་པོ་)ནང་འབྱོར་གྱི་ཡོད་རེད། དོག་རིལ་འདི་རྣམས་ཀྱི་འབྱོར་པའི་ངེས་ཚད་ནི་ཚུའི་རྒྱབས་བྱུགས་ཀྱི་ངེས་ཚད་དགོས་འགྲུམས་བྱས་པ་ནང་བཞིན་ཡོད་རེད། བྱེད་ཚུལ་འདི་ལ་བརྟེན་ནས་ང་ཚོས་མོ་དུལ་རྣམས་མཚམས་ཏེ་གཟུགས་དུལ་དང་མཚམས་རེ་རྒྱབས་ནང་བཞིན་བྱེད་ཀྱི་འདུག་ཟེར་གྱི་ཡོད་རེད།

ང་ཚོས་དངོས་རིག་སྤྱིར་བཏགས་རྒྱུར་རྒྱས་བཤད་བྱེད་སྐབས་རྒྱབས་ཀྱི་བྱུགས་ཚད་ཀྱི་མཚན་ཉིད་ནི་རྒྱབས་ཀྱི་འགྲོས་རྒྱུར་གི་ཉིས་ཚེས་རྣམས་བསྐོས་ཏེ་དུས་ཡུན་གྱིས་བགོས་པའི་ཐོབ་སྐལ་དེ་ལ་ཟེར་བ་རེད་ཅེས་བཤད་ཡོད་ལ་སྐབས་དེར་ང་ཚོས་ཚེས་ཀྱི་སྐབས་ཚུལ་ལས་སྤོང་པོ་གཏོང་ཆེད་དུ་སྟོག་གངས་རྣམས་རིགས་འབྲུལ་ལྟ་བུ་ཤིང་སྨྱོན་བྱས་པ་རེད། དོན་ཀྱང་སྤྲོ་བ་དངོས་རིག་ནང་རྒྱབས་ཀྱི་འགྲོས་རྒྱུར་ནི་ངེས་པར་དུ་སྟོག་གངས་རྣམས་ཀྱིས་མཚོན་དགོས་ཀྱི་ཡོད་རེད། སྟོག་གངས་དེའི་དོན་གྱི་ཆ་འམ་དངོས་པོའི་ཆ་(real part) རྣམས་གཅིག་བྱས་འགྲིག་གི་ཡོད་མ་རེད། དེ་ནི་གནས་སྐབས་རེད་ལག་ལེན་གྱི་གནད་དོན་ཞིག་རེད། གང་ཡིན་ཟེར་ན། མན་ངག་རྣམས་གཅིག་པ་སྤྲོང་གི་ཡོད་རེད།

གང་ལྟར་ཡང་སྤོང་བྱ་གཞིས་ཀ་བརྒྱད་ནས་འབྱོར་པའི་ངེས་ཚད་དེ་(p₁ + p₂) དང་གཅིག་པ་མིན་ནའང་དེ་ཏུ་ཅང་ལས་སྤོང་པོའི་ཐོག་ནས་སྤྱད་ཡོད་རེད། དེ་ནི་སྐབས་འདིར་དངོས་གནས་དྲང་གནས་ཀྱི་སྤྱང་གཏམ་ཡོད་ན་མེད་ན་དེ་རེད། དོན་ཀྱང་ཚོས་དབྱེད་སེམས་སྤྲོད་སྤྱོད་ཀྱི་བྱེད་ལུགས་(འགྲོ་ལུགས་) འདི་འདྲ་རང་ཡིན་པ་སྟོན་པའི་གནས་ཚུལ་དེ་སྤྲོ་བ་ཀྱི་གནས་སྤངས་མང་པོ་དང་འབྲེལ་བ་ཡོད་རེད། ད་ང་ཚོས་ཉོགས་དཀའ་བའི་གནས་ཁ་གསལ་བྱེད་རྣམས་ལ་མཚོན་བྱེད་ཅམ་གྱི་སྟོན་སྟོན་གྱི་ཡིན། དང་པོ་ནི། ང་ཚོས་དམ་བཅའ་དང་པོའི་ནང་(A) མཇུག་སྟོན་བྱས་པ་བཞིན་ཆོག་དོག་བྱེད་བྲག་པ་གཅིག་གི་སར་འབྱོར་པའི་ཨང་གངས་དེ་ནི་བྱ་གཞི་དང་པོ་(1) བརྒྱད་ནས་འབྱོར་པའི་ཨང་གངས་དང་། བྱ་གཞིས་པ་(1) བརྒྱད་ནས་འབྱོར་པའི་ཨང་གངས་གཉིས་བསྐོས་པ་དང་གཅིག་པ་མ་ཡིན་ལྟེངས། ང་ཚོས་བྲེ་ཚོས་མེད་པར་དམ་བཅའ་དང་པོ་དེ་མི་བདེན་པའམ་འབྲུལ་པ་རེད་ཅེས་མཇུག་སྟོན་བྱེད་དགོས། མོ་དུལ་རྣམས་བྱ་

ག་དང་པོ་ཡང་ན་གཉིས་པ་གང་རུང་བརྒྱད་ནས་འགྲོ་གི་ཡོད་ཅིང་དེ་དང་པོ་འཕམ་བའི་ན་པ་མ་འདྲི།
འོན་ཀྱང་མཐའ་སློམ་དེ་བརྟག་དཔུང་གཞན་པ་ཞིག་བརྒྱད་ནས་བརྟག་ཞིབ་བྱེད་ཚོགས་གི་རེད།

དུག་མོ་ མོ་རྟུལ་ནམས་ལ་ལྟ་བུ།

ད་ཆ་ང་ཚོས་གཤམ་གསལ་བརྟག་དཔུང་བྱེད་པར་འབད་བརྩོན་བྱེད་ཀྱི་ཡིན། ང་ཚོའི་མོ་རྟུལ་
ཡོ་བྱད་ཀྱི་སྤྱི་འོད་ཀྱི་འབྲུང་ཁུངས་ཤུགས་ཚེན་ཞིག་ཅིག་པའི་རྒྱབ་ལོགས་བུ་ག་གཉིས་ཀྱི་བར་
མཚམས་སུ་དཔེ་རིས་བཞི་པ་ (༤) ནང་བརྟན་པ་བཞིན་སྟོན་སྤྲི་གས་བྱེད་ཀྱི་ཡིན། མྲོག་
ཅར་ (electric charge མྲོག་རྟུལ་སྤྱི་འོད་པའི་སྤྲི་གཞུས་) ནམས་ཀྱིས་འོད་ཟེར་འཕྲོ་བཙོས་ཤེས་
ཀྱི་ཡོད་ཅིང་། དེ་འདྲ་སོང་ཅང་། མོ་རྟུལ་ཞིག་འགྲོ་ལམ་གང་གི་སྤང་ནས་བརྟག་ཆས་སར་འགྲོ་
དུས་དེས་འོད་ཟེར་ཁ་གསལ་ང་ཚོའི་མིག་ནང་གཏོང་བ་དང་། ང་ཚོས་མོ་རྟུལ་དེ་དག་གང་དུ་བསྐྱོད་
པ་མཐོང་ཐུབ།

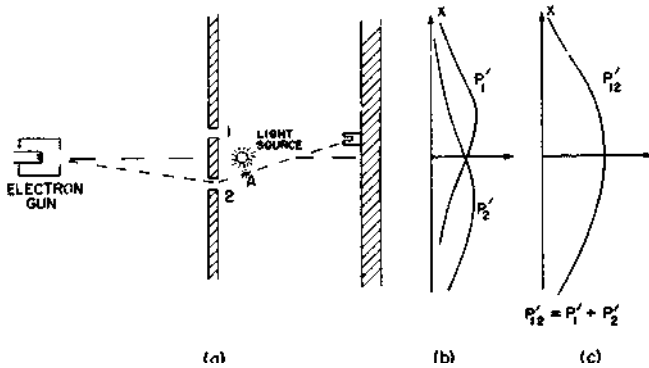

(དཔེ་རིང་ ༤)

མོ་རྟུལ་དང་མཉམ་དུ་བརྟག་དཔུང་གཞན་པ་ཞིག
(A different electron experiment)

དཔེར་ན་ཆ་བཞག་ན། དཔེ་རིས་བཞི་པ་ (༤) ནང་བྲིས་པ་བཞིན་མོ་རྟུལ་ཞིག་གིས་བུ་ག་
གཉིས་པའི་བརྒྱད་བྲིས་པའི་ལམ་ཁ་གསལ་ནས་སྤྲི་ན་པ་ཡིན་ན། ང་ཚོས་རི་མོའི་ནང་ A རྟགས་
བརྒྱབ་པའི་ས་གནས་ཀྱི་ཉེ་འཁོར་ནས་སློབ་འོད་བཀྲགས་ (flash) ཅིག་ཡོང་བ་མཐོང་གི་རེད།
གལ་ཏེ་མོ་རྟུལ་ཞིག་བུ་ག་དང་པོ་ (༡) བརྒྱད་སྤྲི་ན་ན་ང་ཚོས་བུ་ག་སྐང་མའི་ཉེ་འགམ་ནས་འོད་
བཀྲགས་ཅིག་མཐོང་རྒྱུའི་རེ་བ་བྱེད་ཀྱི་རེད། གལ་ཏེ་ང་ཚོར་ས་གནས་གཉིས་ཀ་ནས་འོད་བཀྲགས་

དུས་མཉམ་དུ་སློབས་པ་འདྲ་བུ་དང་བཞིན་ན། གང་ལགས་ཟེར་ན། མོ་རྩལ་དེ་སྤྱད་ཀ་པགོ་བཤའ་
འཐེབ་ཀྱི་ཡོད་འགྲོ། ང་ཚོས་སྡོན་ལ་བརྟུན་དཔུང་ཅིག་བྱེད་དགོས།

འདིར་ང་ཚོས་གང་མཐོང་བཞི་འདི་ལྟར་རེད། རྣམ་ཀུན་དུ་ང་ཚོས་ ཀེ་ལིག་ གཅིག་མོ་
རྩལ་བརྟུན་ཆས་ (རྒྱལ་འགོག་སར་ཡོད་པའི་) རྣམ་ཐོས་པ་དང་ཆབས་གཅིག་ང་ཚོས་བྱ་ག་དང་
པོའི་ (༡) ཉེ་འགམ་དུ་འམ་ཡང་བྱ་ག་གཉིས་པའི་ (༢) ཉེ་འགམ་ནས་འོད་ཟེར་བཀྲག་ཆེན་
ཞིག་སྤང་གི་ཡོད་ཀྱང་དེ་གཉིས་དུས་མཉམ་དུ་ནམ་ཡང་མཐོང་གི་ཡོད་པ་རེད། དེ་ཙམ་མ་ཟད་
བརྟུན་ཆས་དེ་ང་ཚོས་གང་དུ་བཞག་ཀྱང་རུང་གྲུབ་འབྲས་གཅིག་པ་མཐོང་གི་ཡོད་རེད། ཞིབ་
དཔྱད་འདི་ནས་ང་ཚོས་མོ་རྩལ་རྣམས་ལ་བརྟུན་དུས་དེ་རྣམས་བྱ་ག་དང་པོ་ (༡) བརྟུན་ནས་འགྲོ་
བའམ་ཡང་ན་གཉིས་པ་ (༢) བརྟུན་ནས་འགྲོ་གི་ཡོད་རེད་ཅེས་མཐའ་སྡོམ་བྱེད་ཀྱི་ཡིན། བརྟུན་
དཔུང་ཐོག་ནས་གཏན་འཁེལ་བ་ལྟར་བྱས་ན། དམ་བཅའ་དང་པོ་དེ་དེས་པར་ཡང་དག་པའམ་
འཕྲུལ་མེད་ཅིག་ཡིན་དགོས་རེད།

དེའོ་ན། དམ་བཅའ་དང་པོ་ (A) དགག་པའི་ང་ཚོའི་ཚོད་སྲེང་ནང་ནོར་འཁྲུལ་གང་
ཡོད་རེད་? p_{12} དེ་ $(p_1 + p_2)$ མིན་པ་ག་རེ་བྱས་ནས་བྱུང་བ་རེད་? སྤར་ཡང་ཚོད་སྲེང་ལྟའམ་བརྟུན་
དཔུང་བྱེད་དགོས། ད་ང་ཚོས་མོ་རྩལ་རྣམས་ཀྱི་ལམ་རྗེས་སུ་སླེབས་ཏེ་དེ་ཚོ་ག་རེ་བྱེད་ཀྱི་འདུག་
བརྟུན་དཔུང་བྱེད་ཀྱི་ཡིན། ང་ཚོས་བརྟུན་ཆས་ཀྱི་ས་གནས་ (x རྩོགས་ཀྱི་ས་གནས་) རེ་རེ་ལ་
འཕྱོར་བའི་མོ་རྩལ་གྱི་གངས་ཀ་རྒྱལ་ཀྱི་ཡིན་ལ་དེས་མ་ཚད་འོད་བཀྲག་འཚར་བ་བརྟུན་པའི་སློ་
རྣམས་དེ་ཚོ་བྱ་ག་གང་གི་བརྟུན་སྤྱིན་པ་ཡང་བརྟུན་གི་ཡིན། ང་ཚོས་མོ་རྩལ་གྱི་འགྲོ་ལམ་དེ་དེས་ཚུལ་
འདི་འདྲ་བྱས་ནས་བྱེད་ཀྱི་ཡིན། ང་ཚོར་བརྟུན་ཆས་རྣམས་སློབས་པའི་ཀེ་ལིག་(click) ཞིག་
གོ་ཐོས་བྱུང་བ་དང་གལ་ཏེ་བྱ་ག་དང་པོའི་ཉེ་འགམ་དུ་འོད་བཀྲག་མཐོང་ན་རིུ་མིག་ ཀ་ པའི་
འོག་ཨང་གངས་ལྷིག་བཀོད་རྒྱ་དང་། གལ་ཏེ་བྱ་ག་གཉིས་པའི་འགམ་དུ་འོད་བཀྲག་ཅིག་མཐོང་
ན་རིུ་མིག་ཁ་པའི་ནང་ཨང་གངས་ལྷིག་འབྲི་རྒྱ་བྱས་པ་ཡིན། མོ་རྩལ་གང་དང་གང་འཕྱོར་བ་
ཚང་མ་འོག་གི་སྡེ་ཚན་གཉིས་པོ་གང་རུང་ནང་ཚུད་ཀྱི་ཡོད་རེད། བྱ་ག་དང་པོ་བརྟུན་ཡོང་མཁུན་
རྣམས་དང་བྱ་ག་གཉིས་པའི་བརྟུན་ནས་ཡོང་མཁུན་གྱི་སྡེ་ཚན་བཅས་གཉིས་པོ་རེད། རིུ་མིག་
ཀ་ པའི་འོག་འཕྲེལ་པའི་ཨ་གངས་རྣམས་ནས་ང་ཚོར་མོ་རྩལ་ཞིག་བྱ་ག་དང་པོ་ནས་བརྟུན་ཆས་
སར་འཕྱོར་བའི་དེས་ཚད་ p_1 དེ་རག་གི་རེད། དེ་བཞིན་དུ་རིུ་མིག་ ཁ་ པའི་འོག་འཕྲེལ་
པའི་ཨ་གངས་རྣམས་ནས་ང་ཚོར་མོ་རྩལ་ཞིག་ཨི་ཁུང་གཉིས་པའི་བརྟུན་ནས་བརྟུན་ཆས་སར་འཕྱོར་
བའི་དེས་ཚད་ p_2 དེ་ཐོབ་ཀྱི་རེད། གལ་ཏེ་ང་ཚོས་འདི་ལྟ་བུ་ཚད་འཇལ་བྱེད་རྒྱུ་དེ་ x གི་གངས་

ཚད་མི་འདྲ་བ་མང་པོའི་སར་བསྐྱར་རྫོབ་བྱས་པ་ཡིན་ན། ངོ་ཚོར་དཔེ་རིས་བཞི་པ་ (༤) ནང་གི་ཆ་གས་ (b) ནང་བསྟན་པའི་གྲག་རིས་ p_1 དང་ p_2 གཉིས་རག་གི་ཡོད་ཤོ།

གང་ལྟར་ཡང་། འདི་ནི་ད་ཅང་ད་ལས་དགོས་པ་ཞིག་མ་རེད། འདིར་ང་ཚོར་ p_1 ལ་གོང་དུ་བྲུག་གཉིས་པ་ (༡) བཀག་སྟེ་ p_1 ལ་གང་རག་པ་དེ་འདྲ་ཞིག་རག་གི་ཡོད་ཤོ། དེ་བཞིན་དུ་ p_2 ཞི་བུ་ག་དང་པོ་ (༡) བཀག་སྟེ་གང་ཐོབ་པ་དེ་དང་འདྲ་པོ་ཡོད་ཤོ། དེ་འདྲ་སོང་ཅང་འདིར་བྲུག་གཉིས་ཀ་བརྒྱན་ནས་འགོ་བ་སོགས་ཀྱི་ལས་དོན་དཀའ་རྙོག་ཆ་པོ་དེ་འདྲ་གང་ཡང་ཡོད་མ་རེད། ང་ཚོས་དེ་ཚོར་བལྟ་བའི་སྐབས། མོ་རྟུལ་རྣམས་ཡོང་སྟངས་ནི་འདི་འདྲ་བྱས་ནས་ཡོང་གི་རེད་སྟེ་སྟེ་མ་པའི་རེ་བ་བྱས་པ་ལྟར་ཡོང་གི་ཡོད་ཤོ། དུ་ག་རྣམས་ཁ་བརྒྱབ་ཡོད་ཀྱང་རུང་ཁ་སྐྱེ་བཞག་ཡོད་ཀྱང་རུང་། ང་ཚོས་བྲུག་དང་པོ་བརྒྱན་ནས་ཡོང་བ་མཐོང་བ་རྣམས་ཀྱི་བགོས་འགྲེམས་ནི་བྲུག་ (༡) རྩེ་ནའང་འདྲ་བརྒྱབ་ནའང་འདྲ་གཅིག་པ་བྱས་ཡོད་ཤོ།

ཡིན་ནའང་ཉོག་ཅོམ་སྐྱུག་དང་། ད་ཆ་ང་ཚོར་ཁྱོད་བསྐྱོམས་ཤེས་ཚད་ (total probability) དམ་ཡང་ན། མོ་རྟུལ་ཞིག་ལམ་ཁ་གང་ཡང་རུང་བ་བརྒྱན་ནས་བཞག་ཆས་ཀྱི་སར་འགྲོར་བའི་ངེས་ཚད་དེའི་དོད་དུ་ག་རེ་ཡོད་ཤོ། དེའི་སྐོར་གྱི་གནས་ཚུལ་ང་ཚོར་སྟོན་ནས་ཡོད་བཞིན་པ་རེད། ང་ཚོས་འདིར་འོད་བཀྲག་འཚོར་བ་རྣམས་གཏན་ནས་མ་མཐོང་བ་ (མ་བལྟས་པར་) ཆ་བཞག་དང་། མ་ཟད་རིའུ་མིག་གཉིས་ཀྱི་ནང་ཁག་ཁག་བཀོད་བཞག་པའི་ཀི་ལིག་རྣམས་ཀྱང་མཉམ་དུ་སྦྱང་པ་འམ་སྦྱེལ་གྱི་ཡིན། ང་ཚོས་ཨང་གངས་རྣམས་ཐང་ཀར་བསྐྱོམ་དགོས་ཀྱི་རེད། མོ་རྟུལ་ཞིག་བྲུག་གང་ཡང་རུང་བ་ཞིག་བརྒྱན་ནས་རྒྱབ་འགོག་སར་འགྲོར་བའི་ངེས་ཚད་འདལ་དགོས་པ་བཞིན། ང་ཚོར་ཡང་ $p_{12} = p_1 + p_2$ ཐོབ་ཀྱི་ཡོད་ཤོ། དེ་ནི་ང་ཚོས་མོ་རྟུལ་རྣམས་བྲུག་གང་གི་བརྒྱན་ནས་ཡོང་གི་ཡོད་པ་བལྟ་བུ་ལམ་སྟོང་བྱུང་ཡོད་ཀྱང་། ང་ཚོར་ཐུག་འཛིང་སྟོན་པའི་གྲག་རིས་ p_{12} དེ་ཡང་བསྐྱར་རག་གི་ཡོད་མ་རེད། དེའི་ཚབ་ཏུ་ཐུག་འཛིང་མེད་པའི་གྲག་རིས་གསར་པ་ p_{12} དེ་རག་གི་ཡོད་ཤོ། གལ་ཏེ་ང་ཚོས་འོད་དེ་སྦྱིར་བཏོན་པ་ཡིན་ན་ p_{12} དེ་བསྐྱར་གསེ་བྱེད་ཀྱི་རེད།

ང་ཚོས་འདིར་མོ་རྟུལ་རྣམས་ལ་བལྟ་དུས་དེ་རྣམས་ཀྱི་བགོས་འགྲེམས་མཐུན་གྱི་མེ་ལོང་ (screen) རྐང་ཡོད་པ་དེ་ནི་ང་ཚོས་དེ་རྣམས་ལ་མ་བལྟས་པའི་གནས་སྐབས་ཀྱི་བགོས་འགྲེམས་དེ་དང་ཐ་དད་རེད་ཅེས་མཐའ་སྟོམ་བྱེད་ཀྱི་ཡིན། གཅིག་བྱས་ན་ང་ཚོས་འོད་ཀྱི་འབྱུང་ཁུངས་སུ་བ་དེས་དངོས་པོ་རྣམས་འབྲུགས་འགོ་གི་ཡོད་ཀྱི་རེད་? དེ་འདྲ་ཡིན་དུས། མོ་རྟུལ་རྣམས་ཤིན་ཏུ་མཉེན་པོ་ (delicate) ཡིན་གྱི་རེད། མ་ཟད་འོད་ཟེར་གྱིས་མོ་རྟུལ་ཕྱོགས་གཏོར་

(scatter) བྱེད་དུས་ཁོང་ཚོར་སྤྲོད་ཀྱི་གྲུ་གི་ (འཕུལ་རྟེན་གྱི་) བཏང་སྟེ་འགྲུལ་སྤྲོགས་པ་མེ་ཡོད་པེད། མྱོག་ཅུར་གྱི་སྟེང་དུ་འོད་ཟེར་གྱི་སྟེང་ཁོང་གི་འོད་པ་འཛོལ་ཤེས་ཀྱི་ཡོད་པེད། དེ་འདྲ་ཡིན་ཅིང་འཛོལ་གཅིག་བྱས་ན་གཡོ་འགྲུལ་ལ་འགྲུར་བ་འགྲོ་བའི་མེ་པ་བྱེད་དགོས་ཀྱི་ཡོད། གང་ལྟར་ཡང་འོད་ཟེར་གྱིས་མོ་རྩལ་རྣམས་ལ་ཤུགས་རྒྱུན་ཆེན་པོ་ཞིག་སྤྲོད་ཀྱི་ཡོད་པེད། མོ་རྩལ་རྣམས་གཡོ་འགྲུལ་མི་འདྲ་བྱེད་ཀྱི་འདུག་བརྟེན་པེད་བྱེད་ལས་ཀྱིས་འཛོལ་དེ་རྣམས་ཀྱི་གཡོ་འགྲུལ་ལ་འགྲུར་བ་བཏང་བ་པེད། སྤྲོགས་གཞན་རྣམས་བཤད་ན། འོད་ཟེར་གྱི་ཕོ་འོག་ཁ་འཐོར་བའི་སྒོ་ནས་མོ་རྩལ་ལ་སྤྲོད་ཀྱི་བྱུང་བ་དེས་ནི་མོ་རྩལ་གྱི་འགྲུལ་སྤྲོད་ལ་འགྲུར་བ་ཚད་ལྡང་དེས་བཞིན་བཏང་བའི་རྒྱུན་གྱིས་གཡོ་དེ་རྣམས་དེ་སྟེན་ p_{12} མཐོ་ཤོས་ཡོད་སར་འགྲོ་གི་ཡོད་པ་ཡིན་ན། ད་གཟོད་དེ་ཚོ་ p_{12} དམའ་ཤོས་ཡོད་སར་འགྲོར་གྱི་ཡོད་པེད། བྱས་ཅིང་འཛོལ་སྟེར་མ་འཕེལ་བས་འདྲ་བའི་ཐུག་འཇིང་གི་འབྲས་བུའི་མོ་རྣམས་ད་ཟོད་མཐོང་གི་ཡོད་མ་པེད།

ཁྱེད་རང་གི་བསམ་སྡོམ་ནང་འདི་འདྲ་འཁོར་སྲིད། འོན་ཏེ་འདྲའི་འོད་ཤུགས་ཆེན་པོ་བེད་སྤྲོད་མ་གཏོང་། འོད་ཤུགས་རྒྱུང་དུ་གཏོང་དགོས། དེ་ལ་བརྟེན་ནས་འོད་ཚལ་རྣམས་ཤུགས་རྒྱུང་དུ་སྤྱིན་པའི་དབང་གིས་མོ་རྩལ་རྣམས་ལ་བརྟེན་འབྲུགས་དེ་ཙམ་ཐེབ་ཀྱི་མ་པེད། འོད་ཟེར་རྣམས་མེ་རྩུང་མེ་རྩུང་ (འོད་ཤུགས་མེ་རྩུང་མེ་རྩུང་དུ་) བཏང་རྗེས་མཐར་འཇུག་པར་དུ་འོད་ཚལ་གྱི་ཤུགས་ཏུ་ཅང་རྒྱུང་རྒྱུང་ཡོད་ཅིང་དེས་མོ་རྩལ་ལ་སྤྲོད་ཀྱི་གྲུ་གི་ལམ་གང་ཡང་ཐེབ་ཀྱི་མ་པེད། དེ་འགྲོག་གི་པེད། འཛོལ་འབད་བརྟེན་བྱེད་དགོས། འཛོལ་ཐོག་མར་དོ་སྣང་བྱུང་བ་ཞིག་ལ། མོ་རྩལ་རྣམས་འགྲོ་སྐབས་དེ་རྣམས་དང་ཐུག་པུང་གིས་སྤྲོགས་གཏོར་བྱས་པའི་འོད་ཟེར་རྣམས་ཤུགས་རྒྱུང་དུ་འགྲོ་གི་ཡོད་མ་པེད། དེ་ནི་གཟུགས་ཚད་དམ་ཤུགས་ཚད་རང་འཇགས་ཡོད་པའི་འོད་བཀྲག་པེད། འོད་ཤུགས་རྒྱུང་དུ་རིམ་གྱིས་གཏོང་སྐབས་གང་བྱུང་བ་གཅིག་པུ་དེ་ནི། མཚམས་མེ་བརྟེན་ཆས་ནས་ཀྱི་ལིག་ (སྐྱ་) ཞིག་གི་ཐོས་ཡོང་གི་ཡོད་ཀྱང་། འོད་བཀྲག་གང་ཡང་མཐོང་གི་ཡོད་མ་པེད། མོ་རྩལ་དེ་མ་མཐོང་བར་སྤྱིན་ཚར་པ་པེད། འདིར་འཛོལ་ག་མེ་མཐོང་གི་ཡོད་པེད་ཟེར་ན། འོད་ཟེར་རྣམས་ཀྱང་མོ་རྩལ་གྱི་བྱེད་སྣངས་འདྲ་པོ་བྱེད་ཀྱི་ཡོད་པེད། དེ་ཚོ་རྒྱལ་སྟེར་ཅན་(wavy) ཡིན་པ་འཛོལ་ཤེས་ཀྱི་ཡོད་པེད། འོན་ཀྱང་ད་ཆ་འདི་ཚོས་རྟོག་རིལ་འདྲ་པོ་(lumpy) ཡིན་པ་འདྲ་སྟེད་ཀྱི་ཡོད་པེད། འོད་ཟེར་དེ་ནི་དུས་གཏན་དུ་ (photons) ཟེར་བའི་རྟོག་རིལ་གྱི་འོག་འགྲུར་བ་འཕེལ་སྤྲོགས་འཐོར་(scatter) བྱེད་ཀྱི་ཡོད་པེད། འཛོལ་འོད་ཤུགས་རིམ་པས་རྒྱུང་དུ་གཏོང་སྐབས་ཕོ་འོག་རྣམས་ཀྱི་གཟུགས་ཚད་ལ་འགྲུར་བ་གཏོང་གི་མེད་ཀྱང་དེ་ཚོ་འོད་འབྲུངས་(source) རྣམས་བསྐྱེད་པའི་གངས་ཚད་གཅིག་པུ་ལ་འགྲུར་བ་གཏོང་གི་ཡོད་

རེད། དེ་ལྟར་བྱས་པ་ལ་བརྟེན་ནས་འོད་ཤུགས་ཚུང་བའི་སྐབས་མོ་རྩལ་འགའ་གས་མ་མཐོང་བར་འབྱོར་བའི་ཚུལ་དེ་འགྲེལ་བཤད་རྒྱལ་ཐུབ་ཀྱི་ཡོད་རེད། མོ་རྩལ་ཞིག་འགྲོ་སྐབས་གཡས་གཡོན་ཉེ་འགྲམ་དུ་ཕོ་ཁོ་མེད་པ་ཡིན་ཙང་དེ་འདྲ་བྱུང་བ་རེད།

འདི་ཚོ་ཚང་མ་ཉོག་ཙམ་སེམས་ཤུགས་ཆག་མདོག་ཁ་པོ་ཡོད་རེད། གལ་ཏེ་ང་ཚོས་མོ་རྩལ་མཐོང་བའི་སྐབས་སུ་འོད་བཀྲག་གཟུགས་ཚང་གཅིག་པ་བྱས་པ་མཐོང་གི་འདུག་ཟེར་བ་དེ་བཞེན་པ་ཡིན་ན། ང་ཚོས་མཐོང་བའི་མོ་རྩལ་རྣམས་ཀྱང་འབྲུགས་ཐེབ་པ་(མིན་རྒྱལ་ཐེག་པ་) དེ་ཚོ་ག་ལྟར་རེད། གང་ལྟར་ཡང་། ང་ཚོས་འོད་ཤུགས་ཚུང་དུ་མི་གསལ་བ་མཉམ་དུ་བཟག་དུབྱང་ཅིག་བྱེད་ཀྱི་ཡིན། ད་ང་ཚོས་བཟག་ཆས་ནང་ནས་ཀྱི་ལིག་ཞིག་གོ་ཐོས་བྱུང་བ་དང་དེའི་གངས་རྣམས་རེ་ལྟ་མིག་གསུམ་གྱི་འོག་བཞག་གི་ཡིན། རེ་ལྟ་མིག་(༡) ནང་བྲུག་དང་པོས་མཐོང་བའི་མོ་རྩལ་དང་། རེ་ལྟ་མིག་(༢) ནང་བྲུག་གཉིས་པས་མཐོང་བའི་མོ་རྩལ་རྣམས་དང་རེ་ལྟ་མིག་(༣) ནང་གཏན་ནས་མ་མཐོང་བའི་མོ་རྩལ་རྣམས་བཞག་གི་ཡིན། ང་ཚོས་ཚིག་ཐོ་དེ་རྣམས་བཀོལ་སྤྱོད་(ངས་ཚང་ཅིས་བརྒྱབ་པའི་སློབ་ནས་) བྱེད་དུས་གྲུབ་འབྲས་འདི་རྣམས་ཐོབ་ཀྱི་ཡོད་རེད། བྲུག་དང་པོས་མཐོང་བ་རྣམས་ཀྱི་བཤོས་འགྲེམས་ནི་ p_1 དང་འདྲ་བ་ཡོད་རེད། བྲུག་གཉིས་པས་མཐོང་བ་རྣམས་ཀྱི་བཤོས་འགྲེམས་ནི་ p_2 འདྲ་བ་ཡོད་རེད། (བྲུག་ཙང་བྲུག་དང་པོ་འམ་གཉིས་པ་གང་རུང་ཞིག་གིས་མཐོང་བ་རྣམས་ལ་བཤོས་སྐལ་ p_{12} དང་འདྲ་བ་ཡོད་རེད།) གང་ཡང་མ་མཐོང་བ་རྣམས་ལ་སྐབས་ཀྱི་རྣམ་པ་འདྲ་བའི་འགྲེམས་སྐལ་དཔེ་རིས་གསུམ་པ་(༣) ནང་བཟན་པའི་ p_{12} འདྲ་བ་ཡོད་རེད། དེས་ན་གལ་ཏེ་མོ་རྩལ་རྣམས་མ་མཐོང་འམ་མ་བཟླས་པ་ཡིན་ན། ང་ཚོ་ལ་ཐུག་འཛིང་སྤང་གི་ཡོད་རེད།

དེ་ནི་ཏ་གོ་ཐུབ་པ་ཞིག་རེད། ང་ཚོས་མོ་རྩལ་མ་བཟླས་ན་ཕོ་ཁོ་མེད་གང་གིས་ཀྱང་དེ་དཀྱགས་ཐུབ་ཀྱི་ཡོད་མ་རེད། འོན་ཀྱང་ང་ཚོས་དེ་ལ་བཟོ་དུས་ཕོ་ཁོ་མེད་ཞིག་གིས་དེ་དཀྱགས་ཚར་བ་རེད། འོད་ཀྱི་མོང་བྱའམ་ཕོ་ཁོ་མེད་རྣམས་ཀྱིས་བརྐྱེད་པའི་གྲུབ་འབྲས་ཀྱི་ཚང་རྣམས་ཀྱང་གཅིག་པ་ག་ལྟར་ཡིན་སྐབས་མོ་རྩལ་གྱི་འབྲུགས་ཚང་དེ་ཡང་གཏན་དུ་གཅིག་པ་སྤོང་ཀྱི་ཡོད་རེད། ཕོ་ཁོ་མེད་རྣམས་སྤྱོགས་འཐོར་བྱས་པའི་རྒྱུ་ནི་དེ་གས་ཐུག་འཛིང་གསལ་པོ་མི་མངོན་པར་བྱེད་རྒྱ་ལྡང་གི་ཡོད་རེད།

འོན་མོ་རྩལ་རྣམས་འབྲུགས་མ་ཐེབ་པའི་སློབ་ནས་དེ་ཚོ་བཟོ་བྱས་པར་བྱ་རྒྱུའི་ཐབས་ཤེས་འགའ་ང་ཚོར་ཡོད་མ་རེད་དམ་? ང་ཚོས་སློབ་ཚན་སྲ་མ་ཞིག་ནང་དུ། ཕོ་ཁོ་མེད་ཞིག་གིས་འབྲེར་བའི་འགྲུལ་ཚང་དེ་ཕོ་ཁོ་མེད་རང་གི་སྐབས་ཀྱི་རིང་ཚང་དང་ལྡོག་སྤྱོགས་ཀྱི་སློབ་ནས་མཐུན་པ་ཡོད་རེད་ཅེས་སྤོང་ས་ཚར་བ་རེད། ($p = h/\lambda$) ཕོ་ཁོ་མེད་ཞིག་ང་ཚོའི་མིག་གི་སྤྱོགས་སུ་སྤྱོགས་འཐོར་

ཕྱིན་སྐབས་དེས་མོ་རྩལ་ཞིག་ལ་སྤྱོད་རྒྱལ་གཏོང་བའི་ལྷགས་དེ་ངེས་པར་དུ་ཕོ་འོན་དེས་འབྱེད་བའི་འགྲུལ་ཚད་ལ་རག་ལས་ཀྱི་རེད། ཨ་དྲ། གལ་ཏེ་ང་ཚོས་མོ་རྩལ་རྣམས་ཕྱན་བུ་ཙམ་ཞིག་འབྲུགས་པར་ཕྱིན་སྡོད་འདོད་ན། ང་ཚོས་འོད་ལྷགས་ཚུང་དུ་མ་བཏང་བར་དེའི་འབྲུག་གངས་ཚུང་དུ་གཏོང་དགོས་རེད་(དེ་ནི་རྒྱབས་ཚད་(wave length)ཆེ་རུ་གཏོང་བ་དང་གཅིག་པ་རེད་) ང་ཚོས་ཁ་དོག་དམར་ཆ་མང་ཙམ་ཡོད་པའི་འོད་ཚིག་ཤེད་སྡོད་གཏོང་གི་ཡིན། ང་ཚོས་དམར་རྒྱབས་སྤེང་གི་འོད་ཟེར་པའི་འོད་དང་ཡང་ན་རྒྱང་འཕྲིན་གྱི་རྒྱབས་(རྒྱ་ཀླུ་འདྲ་བའི་) ཡན་ཚད་ཤེད་སྡོད་བཏང་ནས་འདི་འདྲ་བའི་འོད་རྒྱབས་རིང་པོ་མཐོང་ཐུབ་པའི་ཡོ་ཆས་འགའ་ཞིག་མཉམ་དུ་མོ་རྩལ་རྣམས་ག་པར་སྤྱིན་ཡོད་མེད་བཞུག་གི་ཡིན། ང་ཚོས་གལ་ཏེ་འོད་དྲོག་ཙམ་ཞི་བའམ་འཇམ་པ་ཞིག་ཤེད་སྡོད་བཏང་ན་གཅིག་བྲས་ན་ང་ཚོས་མོ་རྩལ་རྣམས་དེ་ཙམ་འབྲུགས་རྒྱ་མེད་པ་བཟོ་ཐུབ་ཀྱི་རེད།

ང་ཚོས་རྒྱབས་རིང་པོ་རྣམས་དང་མཉམ་དུ་བཞག་དཔུང་ཅིག་ཕྱིན་པར་བརྟེན་དང་། ང་ཚོས་བཞག་དཔུང་དེ་རྒྱབས་རིང་པོ་མི་འདྲ་བ་རེ་རེ་མཉམ་དུ་བསྐྱར་རྒྱུས་ཕྱིན་གྱིན་སྡོད་ཀྱི་རེད། ཐོག་མར་བཞུ་དུས་འགྱུར་བ་གང་ཡང་མི་འགྲོ་བ་ལྟ་བུ་སྤྲོད་གི་རེད། ལྷག་འབྲས་རྣམས་གཅིག་པ་ཐོན་གྱི་ཡོད་རེད། དེ་རྗེས་ཏ་ཙམ་དང་ངས་ཚབ་སྐྱེ་བཅུག་པ་ཞིག་ཡོང་གི་རེད། ཕྱིན་གྱིས་དྲན་གསོ་གཏོང་དགོས་པ་ཞིག་ལ་ང་ཚོས་ཕྱ་མཐོང་ཤེས་ཆས་སྐོར་རྒྱས་བཤད་ཕྱིན་སྐབས་གསལ་སྟོན་བྲས་པ་བཞིན། འོད་རྒྱབས་ཀྱི་རང་བཞིན་ལ་བརྟེན་ནས་ཤེས་ཆས་ནང་ཕྱ་གཟུགས་གཉིས་གསལ་པོར་ངེས་ཟིན་བཞིན་དུ་དེ་གཉིས་ཐག་ཉེ་ཡོད་ག་ཚོད་སྡོད་ཐུབ་པའི་ཚད་དམ་མཚམས་ཤིག་ཡོད་རེད། རིང་ཚད་འདི་ནི་འོད་རང་གི་རྒྱབས་ཚད་(རྒྱབས་ཀྱི་རིང་ཚད་) དང་ཚད་འདྲ་བ་ཡོད་རེད། ལྷག་ཙམ་དང་ང་ཚོས་རྒྱབས་ཀྱི་རིང་ཚད་དེ་བྱ་ག་གཉིས་དབར་གྱི་རིང་ཚད་དེ་ལས་རིང་བ་བཟོ་དུས་འོད་ཚོགས་(འོད་བཀྲག་) གསལ་ལ་མི་གསལ་བ་ཆེ་བ་ཞིག་མོ་རྩལ་རྣམས་ཀྱིས་འོད་དེ་ཕྱིགས་གཏོར་གཏོང་དུས་མཐོང་གི་ཡོད་རེད། ང་ཚོས་མོ་རྩལ་དེ་བྱ་ག་གང་གི་བརྒྱུད་སྤྱིན་ཡོད་པའི་སྐོར་གང་ཡང་ཤོད་ཐུབ་ཀྱི་མ་རེད། ང་ཚོས་མོ་རྩལ་དེ་བྱ་ག་གང་གི་བརྒྱུད་སྤྱིན་ཡོད་པའི་སྐོར་གང་ཡང་ཤོད་ཐུབ་ཀྱི་མ་རེད། ང་ཚོས་དེ་གནས་ས་གང་རུང་ཞིག་ལ་སྤྱིན་པ་ཙམ་ཤེས་ཀྱི་ཡོད་རེད། ལྷག་ཙམ་ཙམ་འདི་ལྟ་བུའི་ཁ་དོག་དང་ལྡན་པའི་འོད་ཀྱིས་མོ་རྩལ་རྣམས་ལ་སྤྱོད་པའི་བརྒྱུགས་རྣམས་ཚུང་ཚུང་ཚད་རན་པ་ཡོད་དུས་ p_{12} དེ་ p_{12} འདྲ་པོ་ཆག་སྟེ་ང་ཚོར་ཐུག་འཇོང་ཡོད་པའི་ལྷག་འབྲས་འགའ་ཞིག་རག་རྒྱུ་འགོ་ཚུགས་པ་རེད། ལྷག་གཉིས་ཀྱི་བར་ཐག་དེ་ལས་དགའ་རབ་རིང་བའི་འོད་རྒྱབས་ཀྱི་རིང་ཚད་འབའ་ཞིག་ལས་(འདི་རྒྱབས་མོ་རྩལ་ག་པར་སྤྱིན་ཡོད་མེད་ཤེས་པའི་གོ་

སྐབས་ང་ཚོར་གཏན་ནས་ཡོད་མ་རེད་) འོད་ཀྱིས་བརྟན་པ་འབྲུག་ས་བྱ་རྒྱ་དེ་ཏ་ཅང་རྒྱུ་རྒྱུ་ཆ་ག་
སྟེང་ཚོར་དཔེ་རིས་གསུམ་པ་(༡)ནང་གི་གྲག་རིས་ p₁₂ དེ་ཐོབ་ཀྱི་ཡོད་རེད།

ང་ཚོའི་བརྟན་དཔུང་གི་བཀོད་སྒྲིག་ནང་། འབྲུག་གང་གི་བརྒྱུད་མོ་རྩལ་འགྲོ་གི་ཡོད་པ་ཤེས་
ཐུབ་པ་དང་ཆབས་ཅིག་གྲག་རིས་དེ་མ་འབྲུག་ས་པའི་སྟོན་མ་འོད་ཀྱི་བཀོད་སྒྲིག་གི་ཐུབ་པ་གཏན་
ནས་མི་སྲིད་པ་ཞིག་རེད། སྐབས་དེར་ཏའི་སེན་སྒྲན་ནས་བསམ་འཆར་བཤད་དོན། གལ་ཏེ་
དེ་སྟོན་དོས་འཛིན་མ་ཐུབ་པའི་ང་ཚོའི་བརྟན་དཔུང་གི་རྩལ་པའི་སྟེང་ཆོད་བཀག་གི་སྐྱོང་གཞི་ཡོད་
པ་ཁོ་ན་ལས་རང་བྱུང་ཁམས་ཀྱི་གྲུབ་དོན་གསར་པ་རྣམས་གཅིག་མཚུངས་ཐུབ་པ་ཡིན། ཁོང་
གིས་ངེས་མེད་གཤིས་ལུགས་དེ་སྲིད་ལྟ་བུའི་རྒྱུ་རྩལ་དུ་བཤད་ཡོད། དེ་ཉིད་ང་ཚོས་རང་གི་བརྟན་
ཀྱི་རྗེས་སུ་འབྲངས་ཏེ་འདི་ལྟར་བཤད་ཐུབ། དེ་ཡང་མོ་རྩལ་ཞིག་གི་བརྒྱུད་འགྲོ་གི་ཡོད་
པ་ངེས་པར་གྱེད་པ་དང་དུས་མཉམ་དུ་གོང་དུ་(བརྟན་པའི་) ཐུག་འཛིང་གི་རྣམ་པ་བཤེགས་པར་
གྱེད་པའི་བརྟན་གསེག་དེ་ཡང་མོ་རྩལ་རྣམས་ལ་མི་གཏོང་བར་གྱེད་པའི་ཡོ་གྲུང་བརྟན་ཆས་
(apparus) ཞིག་བཀོད་སྒྲིག་བྱ་རྒྱུ་ནི་གཏན་ནས་མི་སྲིད་པ་ཞིག་རེད། གལ་ཏེ་ཡོ་ཆས་ཞིག་
གིས་མོ་རྩལ་དེ་བྲུག་གང་གི་བརྒྱུད་འགྲོ་གི་འདུག་པ་གཏན་འབེབས་གྱེད་ཐུབ་ཀྱི་ཡོད་ན། དེ་ལྟ་
བུའི་ཡོ་ཆས་དེ་གང་ལྟར་ཡང་། ཐུག་འཛིང་གི་རྣམ་པ་འཛིག་པ་འམ་འབྲུག་ས་པར་མི་གྱེད་པའི་
ཏ་ཅང་མཉམ་པོ་དེ་ཅམ་ཡོད་མི་སྲིད། ད་བར་སུས་ཀྱང་ངེས་མེད་གཤིས་ལུགས་འདི་གཤིས་བའི་
ཐབས་ལམ་(བསམ་ཚོར་འཁོར་ཐུབ་པ་འམ་) དངོས་སུ་སྟེད་ཐུབ་པ་བྱུང་ཡོད་མ་རེད། དེ་འདྲ་
སོང་ཅང་། དེ་ཡིས་སྣང་སྲིད་ཀྱི་རྩ་བའི་གཤིས་ལུགས་ཞིག་སྟོན་ཀྱི་ཡོད་པ་ང་ཚོས་ངེས་པར་ཆ་འཛིག་
གྱེད་དགོས།

དེང་དུས་ཨེ་ཤི་ལ་རྣམས་དང་དངོས་འབྲེལ་གྲུས་ན་གྱུ་དངོས་ཐམས་ཅད་ཀྱི་སྲོད་རྒྱུ་གཏན་
འབེབས་གྱེད་པའི་ཕྱ་ཞིབ་དངོས་པོའི་རིག་པ་ཡོངས་རྫོགས་འདིའི་འབྲུལ་མེད་འགྲིག་ཆ་ཡང་ངེས་
མེད་གཤིས་ལུགས་འདི་ཉིད་ཀྱི་འགྲིག་ཆ་འམ་བདེན་པའི་གནས་སྟངས་(correctness)ལ་རག་
ལས་ཀྱི་ཡོད་རེད། ཕྱ་ཞིབ་དངོས་རིག་འདི་ཉིད་རྒྱལ་ཁ་ཏ་ཅང་ཆེན་པོ་ཡོངས་པའི་གཞུང་ལུགས་
ཞིག་ཡིན་དུས། ངེས་མེད་གཤིས་ལུགས་སྟེང་ཡོད་པའི་ང་ཚོའི་ཡིད་ཆེས་ཆ་འཛིག་ཀྱང་འཕེལ་
བརྒྱུད་སྟེན་ཡོད་རེད། འོན་ཀྱང་གལ་ཏེ་ངེས་མེད་གཤིས་ལུགས་འདི་ཉིད་ཕམ་པར་གྱེད་པའི་ཐབས་
ལམ་ཞིག་སྟེད་པ་ཡིན་སྟེན་ཆད་ཕྱ་ཞིབ་དངོས་རིག་འདིས་དངོས་སྟོབས་རིགས་པ་དང་འགལ་བའི་
གྲུབ་འབྲས་སྟེར་གྱི་རེད། དེ་དུས་འདི་ཉིད་སྣང་སྲིད་ཀྱི་ཚོས་ཉིད་གཏན་འབེབས་གྱེད་པའི་རིག་
པ་འབྲུལ་མེད་ཡིན་པའི་དོས་ལེན་མེད་པར་འདོར་དགོས་ཀྱི་རེད།

བྱས་ན། དམ་བཅའ་དང་པོའི་སྐོར་གང་བྱས་སོང་? ཞེས་ཀྱེད་ཀྱིས་ཟེར་གྱི་རེད། མོ་རྒྱལ་
 དེ་བུ་ག་དང་པོ་བརྒྱད་འགྲོ་གི་ཡོད་རེད། ཡང་ན་བུ་ག་གཉིས་པའི་བརྒྱད་འགྲོ་གི་ཡོད་རེད་ཟེར་
 བ་འདི་དྲང་པོ་རེད་དམ་དྲང་པོ་མ་རེད་? ཅི་བ་འདི་ལ་ལན་གཅིག་རང་གཅིག་ལས་མེད་པ་དེ་སྟེལ་
 བ་ནི། ང་ཚོར་གཅིག་མཚུངས་མིན་པ་མི་ཐོབ་པའི་ཆེད་དུ་བསམ་སྲོ་གཏོང་ཚུལ་དམིགས་བསལ་
 ཞིག་དགོས་ཀྱི་ཡོད་པ་དེ་ང་ཚོར་བརྟུན་དཔུད་བྱས་ནས་སྟོད་པ་ཞིག་རེད་ཟེར་བ་འདི་རང་རེད།
 ང་ཚོས་(ལུང་བརྟན་ནོར་བ་སྟོང་བའི་ཕྱིར་) ག་གམ་གསལ་ལྟར་ངེས་པར་བཤད་དགོས་ཀྱི་རེད།
 གལ་ཏེ་ང་ཚོས་བུ་ག་རྣམས་ལ་བརྟུན་པ་ཡིན་ན། ཡང་ན་དེ་ལས་ཞིབ་པར་བརྗོད་ན། གལ་ཏེ་
 སུ་ཞིག་ལ་མོ་རྒྱལ་རྣམས་བུ་ག་དང་པོ་འཇམ་གཉིས་པ་གང་རུང་བརྒྱད་འགྲོ་གི་འདུག་པ་གཏན་འབབས་
 ངེས་པར་བྱེད་པའི་རྣམ་པ་ཡོད་པའི་ཡོ་ཆས་ཕྱན་བུ་ཞིག་ཡོད་པ་ཡིན་ན། དེ་ནས་སྐྱེ་བོ་དེས་མོ་
 རྒྱལ་དེ་བུ་ག་དང་པོ་འཇམ་ཡང་ན་བུ་ག་གཉིས་པའི་བརྒྱད་འགྲོ་གི་འདུག་ཅེས་བཤད་ཐུབ་ཀྱི་རེད། ཡིན་
 ན་ཡང་། ང་ཚོས་མོ་རྒྱལ་དེ་གང་གི་སྤྱོད་སུ་འགྲོ་གི་ཡོད་པའི་སྐོར་ཤོད་རྒྱུར་ཚོལ་བ་མི་བྱེད་
 པའམ། ཡང་ན་བརྟུན་དཔུད་ནང་མོ་རྒྱལ་རྣམས་བརྟུན་གསེག་གཏོང་བའི་རྒྱུན་གང་ཡང་མེད་པའི་
 དུས་སུ་ང་ཚོས་མོ་རྒྱལ་དེ་བུ་ག་དང་པོ་འཇམ་གཉིས་པ་བརྒྱད་འགྲོ་གི་འདུག་ཅེས་མ་བཤད་ན་འགྲིག་
 གི་རེད། གལ་ཏེ་ང་ཚོས་དེ་འདྲ་བརྗོད་དེ་བརྗོད་དོན་དེ་ནས་དགག་སྐྱུབ་བྱ་བྱ་འགོ་བཙུགས་ན།
 ང་ཚོས་མཐའ་དཔྱད་བྱེད་དུས་ནོར་འབྲུལ་བཅོལ་གི་རེད། འདི་ནི་གལ་ཏེ་ང་ཚོས་སྣང་སྲིད་ཀྱི་གཤིས་
 ལུགས་རྒྱལ་ཁ་ལོང་བའི་སྐོར་ནས་བཤད་སྟེང་འདོད་ན་ངེས་པར་གོམ་པ་རྒྱག་དགོས་པའི་གཏན་ཚིགས་
 ཀྱི་ལམ་སྲང་དགོས་པོ་དེ་རང་རེད།

གལ་ཏེ་མོ་རྒྱལ་དང་བཅས་པའི་དངོས་རྒྱས་ཐམས་ཅད་ཀྱི་གཡོ་འགུལ་དེ་རྣམས་དང་འབྲེལ་
 པའི་ཐོག་ནས་རྒྱས་བཤད་བྱེད་དགོས་ཀྱི་ཡོད་ན། ང་ཚོའི་བརྟུན་དཔུད་དང་པོའི་ནང་གི་མ་དེའུ་
 རྣམས་ཀྱི་སྐོར་ག་རེ་བྱེད་དགོས་རེད་? བརྟུན་དཔུད་དེའི་ནང་ཐུག་འཛིང་གི་རྣམ་པ་དེ་ག་རེ་བྱས་
 རས་མ་མཐོང་བ་རེད་? དེ་ནི་མ་དེའུ་རྣམས་དང་འབྲེལ་བའི་རྣམས་ཀྱི་རིང་ཚད་རྣམས་ཞིག་ཏུ་
 ཕྱ་བ་ཡོད་པ་ལ་བརྟེན་ནས་ཐུག་འཛིང་གི་རྣམ་པ་རྣམས་ཏུ་ཅང་ཞིབ་ཕྱ་འབྲེད་དཀའ་བ་ཆག་པ་ཡིན་
 གྱི་རེད།

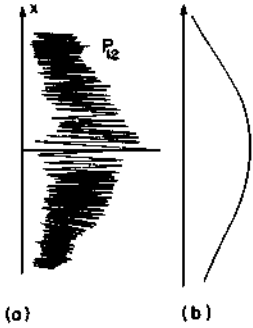

P_{Σ} (smoothed) མདེའུ་རྣམས་དང་མཉམ་དུ་བྱུག་འཛིང་གི་རྣམ་པ་
 (a) དངོས་ཡིད་(མཚོན་བྱེད་)
 (b) ཞིབ་ལྟ་བུས་པ་ལྟར་
 Interference pattern with bullets
 (a) actual (schematic)
 (b) observed

(དཔེ་རིས་ ༥)

དེ་ནི་ཚད་ཅེས་ཅན་གྱི་བརྟག་ཆས་སམ་ཡོ་ཆས་གང་འདྲ་ཞིག་མཉམ་དུ་སྤྱད་ཀྱང་ཐུག་འཛིང་རྣམ་པ་
 པའི་སྣང་དུ་ཡོད་པའི་ཚེ་མོ་(maxima: ཚད་མཐོ་གོས་) དང་མདུག་མ་(minima: ཚད་དམའ་
 གོས་) དེ་གཉིས་ཀྱི་དབྱེ་བ་འབྱེད་རྒྱ་དངོས་འབྲེལ་གིན་ཏུ་ཁག་པོ་ཡོད་པ་ཞིག་རེད། ང་ཚོར་གང་
 ལྷང་བ་དེ་ནི་ཆ་སྣོམས་ཀྱི་ཆ་གས་(average) ཀྱི་གས་གིག་རེད། དེ་ནི་དངོས་གཟུགས་རགས་
 པའི་གཡོ་འགྲུལ་གཏན་འབེབས་བྱེད་པའི་གཞུང་ལུགས་ཀྱི་འགྲོས་དང་མཐུན་པའི་གྲག་རིས་ཞིག་
 རེད། དཔེ་རིས་ལྔ་པ་(༥) རང་ང་ཚོས་རེ་མོའི་ལམ་ནས་གཟུགས་ཚད་རགས་པ་རྣམས་དང་
 མཉམ་དུ་འབྲུར་བ་གང་འདྲ་འགྲོ་གི་ཡོད་པའི་སྐོར་ལམ་ཚམ་བསྟན་ལུལ་བྱས་ཡོད། དཔེ་རིས་
 དེའི་ཆ་གས་ (a) རང་ཕྱ་ཞིབ་དངོས་རིག་པེད་སྣོད་བྱས་ཏེ་མདེའུ་རྣམས་ཀྱི་དེས་ཚད་བགོས་
 འགྲེམས་ལུང་སྟོན་བྱེད་བྱས་པ་དེ་སྟོན་གྱི་ཡོད་རེད། དཔེ་རིས་འདིའི་ནང་གིན་ཏུ་མུར་བའི་འབྲུག་
 འགྲོས་རྣམས་ཞི་ཚབས་ཀྱི་རིང་ཚད་གིན་ཏུ་མུར་དུ་ལས་གྲུབ་པའི་ཐུག་འཛིང་གི་རྣམ་པ་མཚོན་གྱི་
 ཡོད་པ་ཆ་བཞག་གི་ཡོད་རེད། བཅ་གཟུགས་ལས་གྲུབ་པའི་བརྟག་ཆས་གིག་ཡིན་ནས་བཟུང་བགོས་
 འགྲེམས་གྲག་རིས་འདིའི་འབྲུག་འགྲོས་མང་པོའི་སྣང་བགོས་བགྲོད་བྱེད་ཀྱི་ཡོད་པ་ཡིན་ཅང་། ཚད་
 རྒྱབ་པའི་གྲུབ་འབྲས་རྣམས་ཀྱིས་དཔེ་རིས་ཀྱི་ཆ་གས་ (b) རང་གི་གྲག་རིས་འཁོད་སྟོམས་
 པོ་འདི་སྟོན་གྱི་ཡོད་རེད།

བདུན་ེ་ ཕྱ་ཞིབ་དངོས་རིག་གི་སྤྱི་ཁྲིམས་དང་པོ།

དང་ཚོའི་བརྟག་དཔྱད་བྱས་པ་རྣམས་ཀྱི་མདུག་སྣོམ་གཙོ་བོ་རྣམས་ཀྱི་སྣོམ་ཚོག་(བསྐྱེད་དོན་) འབྲི་
 གི་ཡིན། དེ་ཚམ་མ་ཟད། ང་ཚོས་དེ་དང་འདྲ་བའི་བརྟག་དཔྱད་ཀྱི་རིགས་སྤྱི་ལ་བདེན་པ་ཡིན་
 པ་སྐྱབ་པའི་ཚེད་དུ་གྲུབ་འབྲས་རྣམས་ཀྱང་རྣམ་པ་དེ་དང་མཐུན་པ་སྟོན་གྱི་ཡིན། ང་ཚོའི་བསྐྱེད་

དོན་དེ་གོ་བའི་པོ་ལོ་དང་བྱི་བར་བྱེད་པ་ལ་སྤྱི་ལོ་དང་ཚོས་བརྟུན་དུ་ཡང་དག་ཅིག་གི་མཚན་
 ཉིད་འདི་ལྟར་བཞག་གི་ཡིན། བརྟུན་དུ་ཡང་དག་ཅེས་པ་ནི། བརྟུན་དུ་ཡང་ཞིག་དེའི་
 རང་སྤྱི་ལོ་གྲགས་ཀྱི་མ་དེས་པ་གང་ཡང་མེད་པ་ཞིག་ལ་ཟེར་བ་ཡིན། དེའི་དོན་ཡང་། ཡར་
 འཇུག་མར་འཇུག་གི་གཡོ་ཚུལ་ལམ་དེ་དང་འབྲེ་བའི་བྱེད་སྤངས་དང་ཚོས་བསམ་གཞིགས་(རྟོག་
 དུ་བྱེད་) བྱེད་མི་ལྷུ་བ་པའི་རིགས་མེད་པ་ལ་ཟེར་བ་རེད། གལ་ཏེ་གཤམ་གསལ་ལྟར་བ་ན་དང་ཚོ་
 ཏ་ཅང་ཚད་ཐིག་པོ་བྱུང་ཡོད། བརྟུན་དུ་ཡང་དག་གམ་མཚན་ཉིད་པ་ཞེས་པ་ནི། བརྟུན་
 དུ་ཡང་གང་འབྲེ་ཞིག་ཡིན་ཏེ་དེའི་རང་གི་ཐོག་མ་དང་མཐའ་མའི་གནས་སྤངས་(རྒྱ་རྒྱུ་འབྲས་
 བྱེད་གནས་སྤངས་) ཐམས་ཅད་དོས་འཛིན་ཐེར་འདོན་བྱས་ཡོད་པ་ཞིག་ལ་ཟེར་བ་རེད། དང་ཚོས་
 བྱུང་བ་ཞེས་བྱ་བ་འདི་ནི་སྤྱིར་བཏང་བྱས་ན་ཐོག་མ་དང་མཐའ་མའི་གནས་སྤངས་བྱེ་བྲག་པ་འགའ་
 བས་ཚོགས་པའི་ཚོགས་པ་དེ་ཅུ་རེད། (དཔེར་ན་ཆ་བཞག་ན་ མོ་རྒྱལ་ཞིག་མེ་སྤྱོད་གས་ནས་འཐོན་
 འགྲོ་གི་ཡོད་པ་དང་། བརྟུན་ཆས་སར་འབྲོར་པ་དང་། དེ་ནས་གང་ཡང་མ་བྱུང་བ་རྣམས་ལྟ་
 བུ་) དང་ཚོའི་བསྐྱེད་དོན་བཞད་ཀྱི་ཡིན།

བསྐྱེད་དོན།

1) བརྟུན་དུ་ཡང་དག་ཅིག་གི་ནང་གི་བྱུང་འགྲོས་(event) ཞིག་གི་དེས་ཚད་ནི་རྟོག་གྲངས་
 (complex number) ϕ ཞིག་གི་རང་གི་རྟོག་མེད་གྲངས་ཚད་ཀྱི་ཉིས་ཚེས་དེས་
 སྤོད་ཀྱི་ཡོད་རེད། རྟོག་གྲངས་འདི་ལ་དེས་ཚད་ཀྱི་འགྲོས་རྒྱུང་ཟེར་བྱི་ཡོད་རེད།

$$\left. \begin{aligned} p &= \text{དེས་ཚད} \text{ (probability)} \\ \phi &= \text{དེས་ཚད་ཀྱི་འགྲོས་རྒྱུང} \text{ (probability amplitude)} \\ p &= |\phi|^2 \end{aligned} \right\} \dots\dots\dots(6)$$

2) གལ་ཏེ་བྱུང་འགྲོས་ཞིག་འབྱུང་ཚུལ་སྣ་མང་རེས་མོས་ཀྱིས་འབྱུང་གི་ཡོད་ན་བྱུང་འགྲོས་
 དེའི་དེས་ཚད་ཀྱི་འགྲོས་རྒྱུང་ནི་བྱུང་ཚུལ་སོ་སོ་བའི་དེས་ཚད་ཀྱི་འགྲོས་རྒྱུང་རྣམས་བསྐྱེད་
 པའི་སྤྱི་ལོ་འབོར་དེ་རེད། འདི་སྐབས་སུ་ཐུག་འཛིང་ཡོད་རེད།

$$\begin{aligned} \phi &= \phi_1 + \phi_2 \\ p &= |\phi_1 + \phi_2|^2 \dots\dots\dots(7) \end{aligned}$$

3) གལ་ཏེ་འདམ་ཚོས་(འདམ་སྐྱུག་རྒྱུ་བའི་ཚོས་གང་ཡང་རུང་བ་ alternative) གཅིག་
 གམ་གཞན་པ་གང་རུང་ཞིག་དོས་སུ་བྱུང་བ་གཏན་འབེབས་བྱེད་ཀྱིས་པའི་བརྟུན་དུ་ཡང་ཅིག་

བྱས་པ་ཡིན་ན། བྱང་འགྲོས་དེའི་ངེས་ཚད་ནི་འདེམ་ཚོས་རེ་རེ་བ་འམ་སོ་སོའི་ངེས་ཚད་
བསྐྱོམས་པའི་སྒྲིམ་སྒྲིབ་དེ་རེད། འདི་སྐབས་ཐུག་འཛིང་བརྒྱུ་ཚར་པ་རེད།

$$P_{12} = P_1 + P_2 \dots\dots\dots(1)$$

འགའ་ཤས་འདི་འདྲ་འདྲི་རྒྱུར་དགའ་པོ་བྱེད་སྲིད། འདི་གང་འདྲ་སེལ་སེལ་ཀྱི་བྱེད་ཀྱི་ཡོད་རེད།?
དངོས་ཁྲིམས་འདིའི་རྒྱབ་ལོགས་ཀྱི་(གསང་བའི་)འབྲུལ་འཁོར་དེ་གང་རེད།? དངོས་ཁྲིམས་
འདིའི་རྒྱབ་ལོགས་ལ་གཤམ་པའི་འབྲུལ་འཁོར་ཞིག་ད་ལྟ་སྐབས་ཀྱང་འཚོལ་ཐུབ་ཡོད་མ་རེད། སྐབས་
ཀྱང་འདའི་འགྲེལ་བཤད་ད་ལྟ་ང་ཚོས་འདིར་འགྲེལ་བཤད་རྒྱབ་པ་ལས་རྒྱུག་པ་རྒྱུག་ཐུབ་ཀྱི་ཡོད་
མ་རེད། སྐབས་ཀྱང་ཁྱེད་ལ་གནས་སྤངས་དེའི་མཚོན་བྱེད་འདི་ལས་གཏིང་ཟབ་པ་སྲེལ་ཐུབ་ཀྱི་
ཡོད་མ་རེད། གོང་གི་ཐུབ་འབྲས་རྣམས་གང་ལས་གཏན་འབེབས་བྱེད་པའི་གཞི་རྩའི་ལམ་ལུགས་
(བྱེད་ལུགས་) གཏིང་ཟབ་པ་ཞིག་ང་ཚོའི་བསམ་སྒྲོར་འཆར་གྱི་ཡོད་མ་རེད།

ང་ཚོས་གནའ་རབས་དངོས་རིག་དང་ཕྱ་ཞིབ་དངོས་རིག་གཉིས་ཀྱི་དབར་ཁྱད་པར་ཉ་ཅང་
གལ་ཆེན་པོ་ཞིག་ལ་ནན་ཏན་བྱེད་ཀྱི་ཡིན། ང་ཚོས་མོ་དུལ་ཞིག་གནས་སྤངས་ཁྱད་པར་ཅན་གྱི་
འོག་འཕྲོར་བའི་ངེས་ཚད་སྐོར་ཤོད་ཀྱིན་བསྟན་པ་ཡིན། གོང་དུ་བརྗོད་པའི་བཅུག་དུབ་བཞུག་
སྐྱིག་ནང་(ཡག་ཤོས་སྲིད་པའི་ནང་དུའང་)འབྱུང་འབྱུར་ག་རེ་ཡོང་གི་ཡོད་པའི་སྐོར་ལུང་སྟོན་
ཏག་ཏག་བྱ་རྒྱུ་ནི་མི་སྲིད་པ་ཞིག་རེད་ཅེས་ང་ཚོས་བརྗོད་ནས་བསྟན་ཡོད། ང་ཚོས་འབྱུང་འབྱུར་
གྱི་གོ་སྐབས་ཙམ་ལུང་སྟོན་བྱེད་ཐུབ་ཀྱི་རེད། གལ་ཏེ་འདི་དངོས་འབྲེལ་ཡིན་ན་འདིས་ག་རེ་བསྟན་
གྱི་ཡོད་རེད་ཟེར་ན། དངོས་ཁྲིམས་རིག་པས་གནས་སྤངས་ཁྱད་པར་ཅན་གཏན་འཁེལ་ཟེན་པའམ་
ངེས་པའི་ནང་ག་རེ་ཡོང་གི་ཡོད་མེད་སྐོར་ལུང་སྟོན་ཏག་ཏག་བྱ་རྒྱུའི་དཀའ་གནད་དེར་གདོང་ལེན་
བྱ་རྒྱུའི་འབད་ཚེ་ལ་སྐྱོས་བཏང་ཚར་པ་རེད་ཅེས་བསྟན་གྱི་ཡོད་རེད། འོ་དེ་ག་རང་རེད། དངོས་
ཁྲིམས་རིག་པས་སྐོས་བཏང་ཚར་པ་རེད། ང་ཚོས་གནས་སྤངས་ངེས་པོ་ཞིག་ནང་ག་རེ་ཡོང་གི་
ཡོད་མེད་སྐོར་ལུང་སྟོན་ཏག་ཏག་བྱ་རྒྱུ་ཤེས་ཀྱི་ཡོད་མ་རེད། མ་ཟད་ང་ཚོས་དེ་མི་སྲིད་པ་ཞིག་
རེད་བསམ་པའི་ཡིད་ཆེས་བྱེད་ཀྱི་ཡོད་རེད། འོ་ན་ང་ཚོས་ག་རེ་བྱེད་ཐུབ་ཀྱི་ཡོད་རེད་ཟེར་ན་
ང་ཚོས་བྱུང་འགྲོས་མི་འདྲ་བ་རྣམས་ཀྱི་ངེས་ཚད་གཅིག་ཕུ་ཙམ་ཞིག་ལུང་སྟོན་བྱེད་ཀྱི་ཡོད་རེད།
དེ་ནི་དེ་སྟོན་སྤང་སྲིད་ཀྱི་ཁྲིམས་ལུགས་ལྟོགས་འི་ཆེད་དུ་རེ་འདུན་གྱི་འགྲོ་གྲོན་བསྐྱོར་ཚགས་བྱེད་
པར་ང་ཚོས་ངོས་འཛིན་བྱེད་དགོས། འདི་ནི་གོ་མ་པ་རྒྱབ་བཞིག་བྱས་པ་ཞིག་ཡིན་སྲིད། འོ་ན་
ཀྱང་སྐབས་ཀྱང་འདི་གཞེས་ཐུབས་བྱེད་ཚུལ་མཐོང་གི་ཡོད་མ་རེད།

དེའི་སྐབས་འགར་འགའ་ཞིག་གིས་ང་ཚོས་རྒྱས་པ་གད་བྱེད་སྣང་ས་དེ་གཡོལ་ཐབས་བྱེད་པའི་
 ཆེད་གྲོས་འཆར་སྟོན་གྱི་ཡོད་པ་དེའི་སྐོར་གྲུང་བཤད་འགའ་ཤམ་བྱེད་ཀྱི་ཡིན། གྲོས་འཆར་སྟོན་
 ཚུལ་ནི། གཅིག་བྱས་ན་མོ་རྩལ་ནང་ལོགས་སུ་ལས་སྣང་ས་འདྲ་ཡོད་ཀྱི་རེད། དེའི་ནང་གི་འགྲུར་
 ཚོས་འགའ་ང་ཚོས་ད་དུང་མ་ཤེས་པ་ཡོད་ཀྱི་རེད། ཕལ་ཆེར་རྒྱ་མཚན་དེ་ལ་བརྟེན་ནས་ང་ཚོས་
 ག་རེ་ཡོད་གི་ཡོད་མེད་ལུང་སྟོན་མ་ཐུབ་པ་ཡིན་གྱི་རེད། གལ་ཏེ་ང་ཚོས་མོ་རྩལ་ལ་ཞིབ་ཆ་ཆེ་
 པའི་སྟོན་ནས་བརྟེན་ཐུབ་ན། ང་ཚོས་དེ་ག་པར་སྟེན་པའི་ཡོད་པའི་སྐོར་ཏག་ཏག་ཤོད་ཐུབ་ཀྱི་རེད།
 འོན་ཀྱང་ང་ཚོས་ད་བར་ཤེས་པའི་ངོས་ནས་བརྟེན་ན། དེ་ཞི་མི་སྲིད་པ་རེད། ང་ཚོ་ད་དུང་ཡང་
 དགའ་ངལ་ནང་ཡོད་ཡོད་པ་རེད། དཔེར་ན་ང་ཚོས་མོ་རྩལ་ནང་རང་ཉིད་མཐར་གང་དུ་སྟེན་པས་
 པར་བྱེད་བརྟུག་པའི་འཕྲུལ་ཐབས་ཤིག་ཡོད་པ་ཆ་བཞག་པ་ཡིན་ན། འཕྲུལ་ཐབས་དེ་མོ་རྩལ་འགྲོ་
 དུས་མི་ཁྲུང་གང་གི་བརྒྱུད་འགྲོ་གི་ཡིན་པ་དེ་ཡང་གཏན་འཁེབས་བྱེད་དགོས་ཀྱི་རེད། ཡིན་ནའང་
 ང་ཚོས་ངེས་པར་དུ་བརྟེན་མི་རུང་བ་ཞིག་ལ་མོ་རྩལ་ནང་གང་དང་གང་ཡོད་པ་དེ་རྣམས་ཀྱིས་ང་
 ཚོས་གང་དང་གང་བྱེད་པ་རྣམས་ལ་སྟོན་པ་འཇམ་བཞེན་དགོས་ཀྱི་མ་རེད། དེས་ན་གལ་ཏེ་མོ་རྩལ་
 ཞིག་འགྲོ་རྒྱུ་འགོ་མ་འཇུགས་གོང་དུ་དེའི་བསམ་སྟོན་ནང་ (a) ལུ་ག་ག་གི་ཤེད་སྨྱོད་གཏོང་གི་
 ཡིན་པ་དང་ (b) གནས་གང་དུ་འབྱོར་བར་བྱེད་ཀྱི་ཡིན་པའི་སྐོར་ཐག་གཅོད་བྱས་ཟེན་པ་ཡིན་
 ན། ལུ་ག་དང་པོ་འདེམས་སྐྱབ་བྱས་པའི་མོ་རྩལ་རྣམས་ལ་ p_1 ཐོབ་དགོས་པ་དང་། ལུ་ག་
 གཉིས་པ་འདེམས་སྐྱབ་བྱས་པ་རྣམས་ལ་ p_2 ཐོབ་དགོས་པ་དང་། ལུ་ག་གཉིས་ཀ་བརྒྱུད་འབྱོར་
 པ་རྣམས་ལ་ངེས་པར་དུ་དེ་གཉིས་ཀྱི་སྟོན་གངས་ ($p_1 + p_2$) ཐོབ་དགོས་ཀྱི་རེད། འདི་གཡོལ་
 ཐབས་བྱེད་རྒྱ་ཚ་བ་ཉིད་ནས་སྣང་གི་ཡོད་པ་མ་རེད། འོན་ཀྱང་ང་ཚོས་བརྟེན་དཔུད་ཐོག་ནས་
 དེ་ལྟར་མིན་པར་སྨྱོད་བྱུང་ཚར་པ་རེད། མ་ཟད་སྤུས་ཀྱང་དགའ་གནད་འདི་ལས་ཤོལ་པའི་ཐབས་
 ལམ་བརྟེན་ཐུབ་ཡོད་མ་རེད། ལུས་ཅང་ད་ལྟའི་རིང་ལ་ང་ཚོས་ངེས་ཚད་བརྟེན་རྒྱུར་མཚམས་
 ལུས་ནས་སྨྱོད་དགོས་ངེས་རེད། ང་ཚོས་ད་ལྟའི་རིང་ལ་བཤད་པ་ཡིན་ཀྱང་འདི་ང་ཚོ་དང་མཉམ་
 དུ་དུས་གཏན་དུ་སྟོད་མཁམ་ཞིག་མིན་ནམ་སྟམ་པས་དགོས་པ་ཏ་ཅང་ཆེན་པོ་ཡོད་པེད་མ་ཟད་འདི་
 འདྲ་པའི་དགའ་གནད་འདི་བཀྲོལ་བ་མི་སྲིད་པ་དང་། ལྷང་སྲིད་ཀྱི་གཤེས་ལུགས་ནི་འདི་རང་རེད་
 ལྷམ་པ་ཡོད་གི་ཡོད་རེད།

བརྒྱུད་ཅེས་མེད་གཤེས་ལུགས།

དེའི་སྟེན་སྐྱེས་གིས་ཐོག་མར་ངེས་མེད་གཤེས་ལུགས་བརྟེན་ཚུལ་འདི་ལྟར་རེད། གལ་ཏེ་ཁྱེད་

ཀྱིས་དངོས་པོ་གང་འདྲ་ཞིག་ཡིན་ཀྱང་དེའི་སྤོང་ཚད་འཇལ་སྐབས། དངོས་པོ་དེའི་འགྲུལ་ཚད་
 ཀྱི་ x -ཚ་གས་ (x-component) དེ་ Δp ཚམ་མ་ངེས་པའི་ཆ་ཡོད་པའི་ཐོག་ནས་གཏན་
 འཛེབས་བྱེད་ཐུབ་ཀྱི་ཡོད་ན། དེ་དང་དུས་མཉམ་དུ་དེའི་ x -གནས་ས་ (x-position) དེ་
 ཡང་ Δx ཚམ་མ་ངེས་པའི་ཆ་ཡོད་པའི་ཐོག་ནས་ $\Delta x = h/\Delta p$ འཇལ་བ་ལས་རྟག་པའི་
 ཚད་ཐིག་པ་གཏན་ནས་འཇལ་བྱེད་ཀྱི་མ་རེད། (སྐབས་འདིར་ $\Delta x = h/\Delta p$, h རི་ཚོས་
 ཉིད་ཀྱིས་སྤྱད་པའི་གངས་ཚད་ངེས་ཅན་ཞིག་རེ། དེ་ལ་པེ་ལེང་གི་རྟག་གངས་(blank's constant)
 ཟེར་གྱི་ཡོད་ཅིང་། དེའི་གངས་ཚད་ནི་ 6.626×10^{-34} joule-secs རེད།) རྐང་ཅིག་གྱེ་
 བྲག་ཞིག་གི་ནང་གཟུགས་རྩལ་ཞིག་གི་རང་གི་གནས་ས་(position)དང་འགྲུལ་ཚད་གཉིས་ཀྱི་
 མ་ངེས་པའི་ཆ་རྣམས་ཀྱི་བརྒྱུར་ཐོབ་དེ་ནི་པེ་ལེང་གི་རྟག་གངས་ལས་ཆེ་བ་ཡོད་རེད། འདི་ན་
 ལོང་དུ་སྦྱིར་བཏང་ངམ་སྤྱི་ཚུབ་ཐོག་བཤད་པའི་ངེས་མེད་སྤྱི་སྤོལ་གྱི་དམིགས་བསལ་མཚོན་བྱེད་
 ཞིག་རེད། སྤྱིར་བཏང་གི་བརྗོད་ཚུལ་ནི་སྤྱུག་གཞི་(འདེམས་སྤྱུག་རྒྱུའི་དངོས་པོའི་ཚོགས་
 པ་)གཉིས་ལས་གང་དུང་ཞིག་འདེམས་རྒྱ་གཏན་འཛེབས་བྱེད་པ་དང་དུས་མཉམ་དུ་ཐུག་འཛིང་གི་
 རྣམ་པ་དེ་ཡང་མ་བཤིག་པར་གནས་པར་བྱེད་པའི་བརྟག་ཆས་ཀྱི་བཀོད་སྤྱོད་ནི་སྤྱི་བོ་སྤྱུས་ཀྱང་
 བྱེད་ཐུབ་ཀྱི་ཡོད་མ་རེད་ཅེས་བཤད་པ་འདི་རེད།

དང་ཚོ་རྩིས་སྤྱོད་ནང་མ་རྒྱུང་བའི་ཆེད་དུ་གོང་དུ་བཞུགས་པ་དེ་རྣམས་འབྲེལ་ཚུལ་དེའི་མེན་
 རྣམས་ས་བརྒྱབ་པ་དེ་མཚོན་དཔེ་བྱེ་བྲག་པ་ཞིག་གི་ཐོག་བཤེན་པའམ་དངོས་འབྲེལ་ཡིན་པ་སྟོན་
 ཀྱི་ཡིན། ང་ཚོས་བརྟག་དཔྱད་དཔེ་རིས་གསུམ་པ་(༡) དེ་བརྒྱུར་བཀོད་བྱས་ནས་དཔེ་རིས་
 དུག་པ་(༢)ནང་བཞུགས་པ་བཞིན། སྤོན་གྱི་བྱ་གཉིས་ཡོད་པའི་རྩིས་པ་དེ་དེ་ཆ་ཡར་སྤྱོད་ས་
 དང་མར་སྤྱོད་ས་(x-སྤྱོད་ས་སུ་)སུ་རང་དབང་དུ་བཤོད་ཞུས་པའི་ལོ་ལམ་(རྒྱུམ་འཁོར་)སྤོང་
 བརྩེགས་པའི་རྣམས་ལེབ་ཞིག་བསམ་སྦྱོར་ནང་འཁོར་བ་བྱེད་དགོས། རྣམས་ལེབ་དེའི་གཡོ་འགྲུལ་
 ལ་གཟུབ་གཟུབ་བྱས་ནས་བརྟུན་དུས་བྱ་ག་གང་གི་བརྒྱུད་མོ་རྩལ་ཞིག་འགྲོ་གི་ཡོད་པ་ཤོད་རྒྱུར་ང་
 ཚོས་འབད་བརྩོན་བྱེད་ཀྱི་ཡིན། གལ་ཏེ་བརྟག་ཆས་དེ་གནས་ས་ $x = 0$ ཡོད་སར་བཞག་པ་
 ཡིན་ན་ག་རེ་ཡོང་གི་རེད་བསམ་སྦྱོར་འཁོར་བ་གྱིས་དང་།

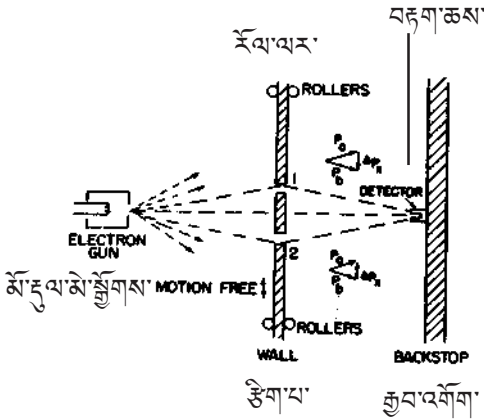

ཕྱི་ལམ་འགྲུལ་ཚད་འཇལ་བར་
 རྩམ་ལམ་བརྟག་དབུང་ཞིག
 An experiment in which the
 recoil of the wall is measured

(དཔེ་རིས་ ༦)

བྱ་ག་དང་པོ་(༡) བརྟག་ཆས་འགྲུལ་ལམ་མོ་རྩམ་ལམ་ཞིག་བརྟག་ཆས་སར་འགྲོར་བའི་སྤྱིར་དེས་པར་དུ་
 ལྷགས་ལེབ་དེས་མར་སྤྱོགས་སུ་འགྲུལ་སྤྱོགས་སྤྱོད་ཀྱི་ཡོད་པ་འཚོམ་རེ་བ་བྱེད་ཀྱི་རེད། ལྷགས་
 འདིར་མོ་རྩམ་ལམ་གྱི་རང་གི་འགྲུལ་ཚད་ཀྱི་སྤོང་ཆ་(སྤོང་སྤྱོགས་སུ་ཐོན་ཆ་) དེར་འགྱུར་བ་སྤྱིན་
 ཡོད་ཅང་ལྷགས་ལེབ་དེས་ཀྱང་དེས་པར་སྤྱོགས་སུ་འགྲུལ་ཚད་མཉམ་པའི་ཐོག་ནས་རྩམ་ལམ་འགྲུལ་
 (རྩམ་སྤྱོགས་སུ་འགྲོ་དགོས།) རྩམ་དགོས་ལྷགས་ལེབ་དེར་ཡར་སྤྱོགས་སུ་རྩོག་རྩམ་ཐེབས་
 ཀྱི་རེད། གལ་ཏེ་མོ་རྩམ་ལམ་དེའི་བྲག་འོན་མ་བརྟུན་སྤྱིན་པ་ཡིན་ན། ལྷགས་ལེབ་དེར་མར་སྤྱོགས་
 སུ་རྩོག་རྩམ་ཐེབས་ཀྱི་རེད། བརྟག་ཆས་ཀྱི་གནས་ས་རེ་རེ་བྲས་ནས་ཐམས་ཅད་ཀྱི་སར་ལྷགས་
 ལེབ་དེས་སྤངས་པའི་འགྲུལ་ཚད་ཀྱི་གྲངས་ཚད་ཀྱང་བྱ་ག་དང་པོ་(༡) བརྟུན་སྤྱིན་པའི་གྲངས་ཚད་
 དང་། གཉིས་པའི་(༢) བརྟུན་སྤྱིན་པའི་གྲངས་ཚད་གཉིས་པོ་མི་འདྲ་བ་སོ་སོ་ཡིན་པ་གསལ་པོ་
 རེད། དེ་འདྲ་ཡིན་ཅང་། མོ་རྩམ་རྣམས་ལ་བརྟུན་གསལ་གྲང་ཡང་མ་བཏང་བའི་སྤོན་སྤོན་སམ་
 ཡང་ན། ལྷགས་ལེབ་དེ་བརྟུན་པ་ཅོམ་གྱིས་ང་ཚོས་མོ་རྩམ་དེས་འགྲོ་ལམ་ག་གི་བེད་སྤྱོད་བཏང་
 ཡོད་པ་ཤེས་ཐུབ་ཀྱི་རེད།

ད་འདི་བྱེད་སྐབས་པར་བྱེད་པ་ལ་མོ་རྩམ་ལམ་དེ་བྲག་བརྟུན་མ་སྤྱིན་སྤོན་དུ་མདུན་གྱི་མོ་ཡོང་གི་
 འགྲུལ་ཚད་རྩི་ཅོམ་ཡིན་པ་ཤེས་དགོས་པ་ཡིན། ཅོམ་ཞིག་ང་ཚོས་མོ་རྩམ་ལམ་དེ་སྤྱིན་ཚར་བའི་རྩིས་
 སུ་འགྲུལ་ཚད་འཇལ་བ་ཡིན་ན། ལྷགས་ལེབ་དེའི་འགྲུལ་ཚད་ལ་འགྱུར་བ་རྩི་ཅོམ་སྤྱིན་པ་ཅད་
 ཚོད་ཀྱི་རེད། འོན་ཀྱང་བརྟུན་དགོས་པ་ཞིག་ལ། དེས་མེད་གཤིས་ལུགས་ལྟར་ན་དེ་དང་ལྷན་ཅིག་
 ཏུ་ལྷགས་ལེབ་དེའི་གནས་ས་དེ་ང་ཚོས་ཚད་ཏག་ཏག་(ག་ཚད་དགོས་པ་ལྟར་) ཤེས་རྟོགས་བྱེད་

ཐུབ་ཀྱི་མ་རེད། ཡིན་ནའང་། གལ་ཏེ་ལྷགས་ལེབ་དེ་གང་དུ་ཡོད་མང་ངའོ་སྟེ་ཉག་ཉག་ཤེས་ཀྱི་མེད་ན། བུ་གཤེན་གཉིས་ཀྱང་གང་དུ་ཡོད་མེད་ངའོ་སྟེ་ཉག་ཉག་ཤེས་ཐུབ་ཀྱི་མ་རེད། མོ་རྩལ་རེ་རེ་བྱས་ནས་འགོ་མཁུན་ཚང་མར་བུ་ག་རྣམས་སྟེ་གནས་ཁག་ཁག་ལ་ཐུག་གི་ཡོད་རེད། འདིས་ག་རེ་རྫོན་གྱི་ཡོད་རེད་ཟེར་ན། ང་ཚོའི་ཐུག་འཛིང་གི་རྣམ་པའི་དབྱུང་འབྱེད་ཤེས་པ་དེ་མོ་རྩལ་རེ་རེ་ལ་མི་འདྲ་བ་རེ་ཡོད་པ་རྫོན་གྱི་ཡོད་རེད། ཐུག་འཛིང་གི་རྣམ་པའི་སྤོང་གི་ཡར་འབྱུག་མར་འབྱུག་(wiggles) རྣམས་འཁོར་སྤོང་སྟེ་མཉམ་པ་འཕམ་ཁ་གསལ་ནས་མི་མངོན་པ་ལྟ་བུ་ཆགས་ཀྱི་ཡོད་རེད། ང་ཚོས་སློབ་ཚན་རྩིས་མའི་ནང་ཚེས་ལུགས་དང་འབྲེལ་ནས་རྫོན་རྒྱ་ཞིག་ལ། བུ་ག་ག་གི་བོད་སྤོང་བྱས་ཡོད་པ་དེ་རྒྱབ་ལྷགས་(recoil) འགྲུལ་ཚད་ནས་གཏན་འབེབས་བྱེད་པའི་ཆེད་དུ་ལྷགས་ལེབ་དེའི་འགྲུལ་ཚད་ཀྱི་ཚད་གང་ག་ཟབ་ག་ཟབ་ཀྱིས་ཐིག་པོ་བརྒྱབ་པ་ཡིན་ན། དེས་མེད་གཤིས་ལུགས་ལྟར་ལྷགས་ལེབ་དེའི་x-ཕྱོགས་ཀྱི་གནས་སྟངས་མ་དེས་པའི་ཆ་ཚད་དེ་ནི་ x-ཕྱོགས་སུ་ཡར་མར་འགོ་བའི་བརྟག་ཆས་སར་ཐུག་འཛིང་རྣམ་པ་མཐོང་བ་དེ་རང་གི་ཚད་མཐོ་ཤིས་དང་དེ་དང་ཐག་ཉེ་ཤིས་ཀྱི་དམའ་མཐའ་གཉིས་ཀྱི་བར་ཙམ་དུ་གནས་སྤོང་བྱེད་རྒྱུར་རྗེས་དེས་བཞིན་ཡོད་རེད། དེ་ལྟ་བུའི་བྱུང་བ་རྒྱུ་སྤོང་ཚུལ་དེ་ཐུག་འཛིང་གི་རྣམ་པ་དེ་སྐབས་པ་ལ་རྗེས་དེས་བཞིན་ཡོད་པ་ཡིན་ཅིང་ཐུག་འཛིང་འདི་རྣམ་པ་སྤོང་གི་ཡོད་མ་རེད།

དེས་མེད་གཤིས་ལུགས་འདིས་ཕྱ་ཞིབ་དངོས་རིག་སྤྱང་སློབ་བྱེད་ཀྱི་ཡོད་རེད། གལ་ཏེ་འགྲུལ་ཚད་དང་གནས་སྟངས་གཉིས་དེ་ལས་ལྷག་པའི་ཚད་ཐིག་པ་ཞིག་རྒྱབ་ཐུབ་པ་སྲིད་ན། ཕྱ་ཞིབ་དངོས་རིག་འདི་ཉིད་གཡང་སར་རྗེས་ཀྱི་ཡོད་པ་ཉེའི་མེན་སྤྱོད་ཀྱིས་དོས་བཟུང་བྱུང་བ་བྱུང་ཡོད་རེད། དེ་འདྲ་སོང་ཅིང་ཁོང་གིས་འདི་ནི་དེས་པར་དུ་རྣམ་ཡང་སྲིད་ཀྱི་མ་རེད་ཅེས་དམ་བཅག་གནང་བ་རེད། དེ་ནས་མི་མང་པོས་མར་བཟུང་ནས་དེ་བྱེད་ཐབས་སྤོང་ཚེས་འདེབས་བསམ་གཞིགས་བྱས་པ་རེད། འོན་ཀྱང་སྤྱི་གང་གིས་ཀྱང་བརྟན་ཡོད་དང་མོ་རྩལ་སྤོང་ལེབ་སྤོང་སྟེ་གསལ་དངོས་པོ་གང་ཡང་ཡིན་རུང་དེ་ཚོའི་གནས་སྟངས་དང་འགྲུལ་ཚད་གཉིས་དུས་མཉམ་དུ་དེ་ལས་ལྷག་པའི་ཚད་ཐིག་པ་རྩ་བ་ནས་འཇལ་ཐུབ་ཀྱི་ཡོད་མ་རེད། དེ་འདྲ་སོང་ཅིང་ཕྱ་ཞིབ་དངོས་རིག་གིས་རང་གི་ཉེན་ཁ་ཆེ་ལ་བདེན་པ་ཡོད་པའི་གནས་སྟངས་དེ་སྤྱི་མཐུན་འཛིན་གྱི་ཡོད་རེད།

* འགྲུར་རྩོམ་འདི་ཡི་མ་ཕྱི་ཨ་རིའི་སྤྱི་གཞི་ཚན་གྱི་ཚན་རིག་པ་རི་ཅུ་རྩ་ལེ་ཡན་མན་གྱི་གསུང་བཤད་གོ་སྐོའི་དུམ་བུ་དུག་ཅེས་པའི་ནང་ཚན་དུམ་བུ་དུག་པ་དེ་ཡིན་ནོ།

དུལ་ཕྱན་རྣམས་འགྲུལ་བསྐྱོད་ཀྱི་ནང་དུ་ཡོད་པ།*

ན་ག་ས་རྒྱས་བརྟན་དང།

དོ་སྐྱོད་མེད་པའི་སྐོར་གྱི་སྐོར་ལོ་གཉིས་ཀྱི་སྐོར་ཚུན་འདི་ནི་སྐོར་གྱི་སྐོར་ལ་པོ་རྣམས་དངོས་ཁམས་ཚན་རིག་

པར་འགྱུར་བའི་དགོས་མཁོ་ལ་བསམས་ཏེ་རྣམ་གཞག་གཏན་ལ་སྦབ། འདི་འདྲེ་ངེས་པར་དུ་ཡིན་མི་དགོས་ཀྱང་སྐོར་ཚན་གང་གི་ཐོག་ལ་སྐོར་དཔོན་ཆེན་པོ་ཡིན་པ་རྣམས་ནས་དེ་ལྟར་དགོངས་པ་བཞེས་སོ། །གལ་ཏེ་བྱེད་རང་དངོས་ཁམས་ཚན་རིག་པ་ཆགས་འདོད་ཡོད་ན་སྐོར་སྐྱོད་མང་པོ་གནང་དགོས། འདི་ནི་ཡོད་པའི་ལོ་ཉིས་བརྒྱ་རྒྱུ་ལྷག་གི་དུས་ཡུན་ནང་དུང་བའི་ཆེས་ལྷོད་པའི་ཡར་རྒྱས་ཀྱི་ཤེས་ཡོན་རྣམས་སྐོར་སྐྱོད་གནང་དགོས་པ་ཡིན། དངོས་འབྲེལ་སྐོར་སྐྱོད་བྱེད་རྒྱ་ལྷོད་ཏུ་མང་བ་ཡོད་པའི་སྐོར་གྱིས་ལོ་བཞི་ཡི་ནང་དུ་བྱེད་ནས་དེ་ཚོ་ཚང་མ་སྐྱོད་ཐུབ་ཀྱི་མ་ཤེད་དུ་གྱི་ཤེད། ཏན་ཏན་བྱེད་རང་ནས་བསམས་པ་བཞིན་བདེན་མོ། །དེར་བརྟེན་ཐོས་བསམ་གོང་འཕེལ་ཆེད་མཐོ་རིམ་སྐོར་གྲུར་ཡང་ཕྱེས་དགོས་པ་དོན་ལ་གནས་སོ། །

དུས་ཡུན་རིང་མོ་ཞིག་ནང་ལས་དོན་ཚན་པོ་ཆེ་ཞིག་བྱེད་པ་རྣམས་ལྷན་སྐྱེས་སྐྱོད་པོ་ཞིག་ནང་ཉེ་བར་བསྐྱུ་བྱུ། དེའི་གོ་དོན་ནི་ཤེས་བྱ་ཚང་མ་སྤོང་པོར་བསྐྱས་པའི་སྐབས་དོན་འཚོལ་རྒྱ་དེ་ཡིན། ལྷན་དོན་རྣམས་ནི་ཤིན་ཏུ་ཉེ་གས་དཀའ། སྐོར་ཚན་འདི་དང་འབྲེལ་བའི་སྐོར་ཚན་གཞན་རྣམས་ཕན་ཚུན་གྱི་འབྲེལ་བར་ཉེ་གས་ཞིབ་བྱས་ཏེ་དག་གི་འབྲེལ་ལམ་མཐུས་པ་བཀའ་རགས་པ་ཞིག་འཚོལ་ཞིབ་མ་བྱས་གོང་སྐོར་ཚན་འདི་ཉིད་དུ་འཇུག་པ་ནི་འོས་པ་ཞིག་མིན། གཞི་རིམ་གྱི་འབྲེལ་བཅོལ་འདི་དག་གི་རྗེས་སུ་འབྲངས་ཏེ་སྐོར་ཚན་འདི་ཡི་ལེ་ཚན་དང་པོ་གསུམ་ནང་དངོས་ཁམས་ཚན་རིག་དང་ཚན་རིག་གཞན་དབར་གྱི་འབྲེལ་བ་དང་། ཚན་རིག་གཞན་ནང་ཕན་ཚུན་གྱི་འབྲེལ་བ། དེ་བཞིན་སྐོར་ཚན་འདི་ནས་ཚན་རིག་གི་མྱོང་རྩལ་ཡར་རྒྱས་འོང་ཆེད་ཚན་རིག་གི་གོ་དོན་བཅས་ལ་འབྲེལ་བཅོལ་བྱ་རྒྱ་ཡིན། །

གཞི་རིམ་གྱི་སྐབས་དོན་རྣམས་ཤོག་སྐྱོད་པོའི་ནང་བརྟན་ནས་དེ་ནས་རི་ཅོམ་སྤྱིད་པའི་གནས་སྤངས་ཡོངས་རྒྱུ་གས་ང་ཚོས་ལུ་ཁི་ལི་འི་དབྱིབས་ཚད་རིག་གནས་ནང་བཤད་པ་བཞིན་སྐབས་དོན་རྣམས་བཀའ་ཏེ་རི་ཅོམ་སྤྱིད་པའི་དབྱིབས་ཚད་ཚོས་དངོས་ཁམས་ཚན་རིག་སྐོར་འབྲིད་བྱེད་མི་ཐུབ་པ་གང་ཡིན་ཞེ་ན། (དེས་ན་དངོས་ཁམས་ཚན་རིག་ལོ་བཞི་ནང་སྐོར་སྐྱོད་བྱེད་རྒྱུར་འདོད་

པ་མ་ཁེངས་ཏེ་སྐར་མ་བཞི་ནང་སློབ་སྦྱོང་བྱེད་ཀྱི་ཡིན་ནམ་) ལྷ་མཚན་གཉིས་ལ་བརྟེན་ནས་ང་
ཚོས་འདི་ལྟར་བྱེད་མི་བྱུང། དང་པོར། ད་ལྟ་ང་ཚོས་གཞི་རིམ་གྱི་གྲུབ་དོན་ཆ་ཚང་ཤེས་ཀྱི་མེད།
དེས་ན་ང་ཚོའི་མདུན་དུ་མི་ཤེས་པ་རྒྱ་ཆེ་ཐག་ཚོད་ཅིག་ཡོད། གཉིས་པར། དངོས་ཁམས་ཚན་
རིག་གི་གྲུབ་དོན་བཤད་པ་སྤྱིན་ཅི་མ་ལོག་པར་འོང་བ་ལ་རྣམ་ཀུན་ང་ཚོ་དང་མ་འདྲིས་པའི་བསམ་
ཚུལ་གང་ཞིག་གི་བཤད་པར་ཆེས་མཐོའི་ཡང་ཕྱིས་ཀྱི་འགྲེལ་བཤད་དགོས་པ་ཡིན། དེར་བརྟེན་
ཚིག་གཅིག་གི་གོ་དོན་ཅམ་ཤེས་པ་ལ་ཡང་སྦྱོང་བདར་གྲ་སྒྲིག་པོན་ཆེན་པོ་བྱེད་དགོས་པ་གནད་
དུ་ཆེ། འདི་ལྟར་མི་སྲིད་པ་ཡིན་ཅང་ང་ཚོས་དུམ་བུ་དུམ་བུ་ཁོ་ནར་བྱས་ཏེ་སློབ་སྦྱོང་བྱེད་བྱུང་
པ་ཡིན།།

རང་བྱུང་ཡོངས་རྫོགས་ཀྱི་དུམ་བུའམ་ཆ་ཤས་རེ་རེ་ནི་རྟག་ཏུ་ཡོངས་རྫོགས་བདེན་པ་དང་
ཉེ་མཚུངས་སམ་ཚོད་དཔག་ཅམ་ཡིན། ཡོངས་རྫོགས་བདེན་པ་ནི་ང་ཚོས་གང་ཤེས་པ་དེ་ཡིན།
དངོས་འགྲེལ་བྱས་ན་ང་ཚོས་གང་ཤེས་པ་ཐམས་ཅད་དེ་དང་ཉེ་བའམ་རིགས་འདྲ་ཞིག་ཡིན། གང་
ཡིན་ཟེར་ན། ང་ཚོས་ད་ལྟ་གྲུབ་དོན་ཡོངས་རྫོགས་ཤེས་ཀྱི་མེད་པ་ཏ་གོ་གི་ཡོད། དེ་འདྲ་སོང་
ཅང་སྐར་ཤེས་པའི་ཤེས་བྱ་རྣམས་ལ་སྤྱིས་ནོར་ཡོད་པ་ཤེས་པ་ན་སྐར་དེ་ནོར་བ་ཡིན་པ་ཤེས་པའི་
བརྒྱུད་ནས་ཤེས་བྱའི་གནད་དོན་གང་ཞིག་ཡིན་པ་དེ་སློབ་སྦྱོང་བྱེད་དགོས་པ་ཡིན། དེ་ནི་ལམ་
གོ་ལ་ངོས་འཛིན་བྱུང་བ་ལྟ་བུ་ཡིན། ཚན་རིག་གི་ལྟ་བུའམ་མཚན་ཉིད་ནི་ཡལ་ཆེར་གཤམ་གསལ་
ལྟར་ཡིན། དེ་ཡང་། ཤེས་བྱ་ཐམས་ཅད་བརྟག་པ་བྱ་བྱུ་དེ་ལ་བརྟག་དཔུང་ཟེར། ཚན་རིག་
གི་བདེན་པའི་ཐག་གཅོད་ཀྱི་ཐབས་ལམ་གཙོ་བོ་དེ་ནི་བརྟག་དཔུང་ཡིན། ཡིན་ནའང་ཤེས་བྱའི་
འབྲུང་ཁུངས་གང་རེད་དམ། བརྟག་པ་བྱ་བྱུའི་གྲུབ་དོན་རྣམས་གང་ནས་བྱུང་བ་ཡིན་ནམ། བརྟག་
དཔུང་གིས་གྲུབ་དོན་ཐོན་པ་ལ་ཕན་གྲོགས་བྱེད་པ་ཡིན། དེ་ལི་གོ་དོན་ནི་དེ་ཡིས་ང་ཚོར་བརྟེན་
བྱེད་པ་དེ་ཡིན། བརྟེན་དེ་དག་ལས་སྤྱི་འགྲོས་ཆེན་པོ་བཟོ་བར་ད་དུང་དགོས་པ་གཅིག་དེ་ནི་
བསམ་སློབ་འཆར་སློ་མང་པོ་སྤེལ་བྱུང་བའམ་དུན་སྟེན་པོ་དགོས་པ་དེ་ཡིན། ལྟམས་བདེ་ལ་ངོ་
མཚར་ཆེ་བའི་རིགས་དང་། དེ་དག་གི་རྒྱབ་ལ་བརྒྱུད་རིམ་བྱུང་མཚར་ཡོད་པ་བཅས་ལ་ཚོད་དཔག་
བྱ་བྱུ་དང་། དེ་རྗེས་སྐར་ཡང་བརྟག་དཔུང་གི་སློ་ནས་ང་ཚོས་ཚོད་དཔག་བྱས་པ་རྣམས་འགྲིགས་
ཡོད་མེད་བརྟག་དགོས་པ་ཡིན། རྣམ་རྟོག་གི་འཆར་སློབ་རིམ་པ་འདི་ཉིད་ཤིན་ཏུ་ཁག་པོ་ཡོད།
དེ་འདྲ་སོང་ཅང་དངོས་ཁམས་ཚན་རིག་ནང་གྲུབ་མཐའ་སྐྱེ་བ་དང་བརྟག་དཔུང་སྐྱེ་བའི་དངོས་
ཁམས་ཚན་རིག་པ་བཅས་ཁག་གཉིས་ཡོད། དང་པོས་ནི་རྣམ་རྟོག་གི་འཆར་སློ་སྤེལ། ལྷ་མཚན་
གིས་བསམ་སློབ་བྱང་། དེ་ནས་གྲུབ་དོན་གསར་པ་ཚོད་དཔག་བྱེད་ཀྱང་དངོས་སུ་ཚན་རིག་གི་

བརྟུག་དཔུང་ཁང་ནང་བརྟུག་པ་མི་བྱེད་པ་ཡིན། གཉིས་པས་ནི། དངོས་སུ་ཚན་རིག་གི་བརྟུག་
དཔུང་ཁང་ནང་བརྟུག་དཔུང་བྱེད། རྣམ་ཉོན་གི་འཆར་སློབ་སྤེལ། ལྷ་མཚན་གྱིས་བསམ་མོལ་བྱེད་པ་
དེ་ནས་ཚོད་དཔག་བྱེད་པ་ཡིན།

རང་བྱུང་ཁམས་ཀྱི་གྲུབ་དོན་རྣམས་ཉེ་མཚུངས་སམ་ཚོད་དཔག་ཡིན་པ་ང་ཚོས་བཤད་ཡོད།
དང་པོ་ང་ཚོར་ཚོར་འབྲུལ་ཅན་གྱི་གྲུབ་འབྲས་ཞིག་དང་། དེ་ནས་ཚོར་འབྲུལ་མེད་པའི་གྲུབ་འབྲས་
ཞིག་ཐོབ་པ་ཡིན། བརྟུག་དཔུང་གང་ཞིག་ཚོར་བ་ཇི་ལྟར་འོང་བ་ཡིན། དང་པོ་གནས་ཚུལ་རྒྱུ་
ཚོག་ཅིག་དཔེར་མཚོན་ན། བྱེད་རང་གིས་མ་ཤེས་པའི་ཐོག་ནས་འབྲུལ་ཆས་ལ་སྦྱོན་ཞུགས་
ཡོད་ན་བརྟུག་དཔུང་ལ་ཚོར་འབྲུལ་འོང་གི་རེད། ཡིན་ནའང་འདི་ཚོ་བརྟུག་དཔུང་གྲས་ནས་ལམ་
སང་བཟོ་བྱུང་གི་རེད། འབྲུལ་ཆས་ལ་སྦྱོན་ཡོད་པ་དེར་བཟོ་བཅོས་རྒྱབ་ཚར་བའི་རྗེས་སུ་ཚོར་
འབྲུལ་གང་འདྲ་མེ་འོང་བ་ཡིན་ནམ། རང་ངོས་ནས་ཚོད་ཉག་ཉག་བརྒྱབ་མ་ཐུབ་ནའང་ཚོར་འབྲུལ་
འོང་གི་རེད། དཔེར་ན། དངོས་པོ་ཞིག་གི་ཕྱི་ཚད་ནམ་ཡང་མི་འགྲུར་བ་ལྟ་བུར་སྐང་བ་ཡིན།
ཅེད་ཆས་ལ་ཏུ་གཅིག་སྐྱར་བ་བསྐྱར་བ་དང་མ་བསྐྱར་བའི་གནས་སྐབས་གཉིས་ཀའི་རིང་ཕྱིད་ཚད་
གཅིག་པ་ཡིན། དེས་ན་ཕྱི་ཚད་ནི་མཐོ་གསུམ་ཚད་ལ་སྐྱོད་མེད་ཀྱིས་འགྲུར་བ་མེད་པའི་བརྟུག་པོ་
ཞིག་རེད་ཅེས་པའི་གྲུབ་དོན་གཅིག་གསུམ་གཏོད་བྱུང་བ་རེད། གྲུབ་དོན་འདི་ད་ཚེ་ཚོར་བ་ཡིན་
པ་ཤེས་ཀྱི་ཡོད། ལྷུར་ཚད་འཕར་བ་དང་ལྷན་དུ་ཕྱི་ཚད་ཀྱང་མང་དུ་འགྲོ་བ་ཡིན། ཡིན་ནའང་
ཕྱི་ཚད་འཕར་ཚད་ཀྱི་འགྲུར་བ་མངོན་པ་ལ་འོད་ཀྱི་ལྷུར་ཚད་དང་ཉེ་བ་ལྟ་བུའི་ལྷུར་ཚད་ཅིག་དགོས་
པ་ཡིན། བདེན་པའི་གྲུབ་དོན་གཅིག་ནི། གལ་ཏེ་དངོས་པོ་གཅིག་སྐྱར་ཆ་གཅིག་གི་ནང་མེ་ལེ་
བརྒྱ་ཐམས་པ་ལས་ཉུང་བའི་མཐོ་གསུམ་ཚད་ནང་བསྐྱོད་ཀྱི་ཡོད་ན་དངོས་པོ་དེ་སལ་གཅིག་དུ་བགོས་
པའི་ཆ་ཤས་གཅིག་གི་ནང་ཕྱི་ཚད་མི་འགྲུར་བའི་བརྟུག་པོ་ཡོད། ཉེ་མཚུངས་ཀྱི་རྣམ་པ་འགའ་
ཞིག་དུ་འདི་ཉིད་གྲུབ་དོན་ཡང་དག་ཅིག་ཡིན། དེར་བརྟེན་དངོས་སུ་ལག་ལེན་བརྟུག་པའི་སྐབས་
སུ་ཕྱི་ཚད་འགྲུར་བར་བཤད་པའི་གྲུབ་དོན་གསུམ་པ་དེ་ཡིས་མངོན་གསལ་ལ་དོད་པོའི་བྱུང་པར་མི་
བཟོ་བ་ཡིན། བྲས་ཅང་གྲུབ་དོན་འདི་ཡིས་སྤྱིའི་དངོས་པོ་ཐམས་ཅད་ལ་དེ་ཙམ་བྱུང་པར་མི་བཟོ་
བ་ཡིན་ནའང་དངོས་པོའི་གནས་སྐབས་བྱེ་བྲག་པ་འགའ་ཞིག་ཐང་ཕྱི་ཚད་དེ་ཡིས་བྱུང་པར་བཟོ་
བ་ཡིན་ན་བྱུང་པར་བཟོ་བ་དང་མི་བཟོ་བ་གཉིས་ཀྱི་ཡིན། དེས་ན་སྤྱིར་བཏང་མཐོ་གསུམ་ཚད་ཀྱི་
སྐབས་སུ་བྱུང་པར་འདི་ཉིད་སྐང་མེད་དུ་བཞག་ན་འགྲིགས། ཉེ་མཚུངས་ལག་པོ་ཞིག་གི་ཚེད་
དུ་འགྲུར་བ་མེད་པའི་ཕྱི་ཚད་ཀྱི་གྲུབ་དོན་དེ་ལེད་སྤོད་གཏོང་བྱུང་བ་ཡིན། ཡིན་ནའང་མཐོ་གསུམ་
ཚད་མཐོ་པོའི་སྐབས་སུ་ང་ཚོས་དེ་ཉིད་སྐང་མེད་དུ་བཞག་ན་ང་ཚོ་ཚོར་བ་ཡིན། ཇི་ཙམ་མཐོ་གསུམ་

ཚད་མཐོ་བ་འགོ་བ་དེ་ཙམ་གྱིས་ཉོར་བ་མང་བ་འོང་གི་ཡོད། མཐའ་དོན་བསམ་ཞིབ་དགོས་པ་
གཅིག་ནི་ཉེ་མཚུངས་ཀྱི་གྲུབ་དོན་ཞིག་ཡིན་ན་ལྟ་བུའི་ཐོག་ནས་ང་ཚོ་ཡོངས་རྫོགས་ཉོར་བ་ཡིན།
ལྷི་ཚད་ཀྱི་འགྲུར་བ་དོན་ཙམ་མ་གཏོགས་མེད་ནའང་ང་ཚོའི་འཇིག་རྟེན་ཁམས་ཐོག་སྤང་ཚུལ་གྱི་
རི་མོ་དེ་འགྲུར་བ་གཏོང་དགོས་པ་ཡིན། འདི་ཚོ་ནི་གྲུབ་དོན་གྱི་རྒྱབ་དྲུ་ལྟ་བུ་དང་བསམ་ཚུལ་ལ་
མཚན་པོ་དེ་ཚོ་ཡིན། ལྷབས་མེ་འབྲས་བུ་ཤིན་ཏུ་ཚུང་ཏུ་ཞིག་གི་དོན་དུ་འང་ང་ཚོའི་བསམ་ཚུལ་
དུ་གཏོང་བའ་གྱི་འགྲུར་བ་དགོས་པ་ཡིན།

དང་པོར་ང་ཚོས་གང་ཞིག་སློབ་དགོས་པ་མེད། ང་ཚོས་ཡང་དག་པ་གང་ཞིག་འདྲིས་སྤྱོད་
མེད་པའི་ཁྱད་མཚན་པོ་དང་བསམ་ཚུལ་དཀའ་ལས་ཁག་པོ་དེ་ཚོ་སློབ་དགོས་པ་མེད་དམ། དཔེར་
ན་ལྟོས་གྲུབ་ཀྱི་ལྟ་བུ་དང་། ཉམ་མཁའ་དང་དུས་དང་ཟུར་སྤྱོད་པ་བཞི་ལ་སོགས་པ་མེད་དམ། ཡང་
ན་ནི་དང་པོར་ཉེ་མཚུངས་སམ་ཚོད་དཔག་ཙམ་ཡིན་པའི་བརྟན་པའི་ལྷི་ཚད་ཀྱི་གྲུབ་དོན་ལྷབས་
བདེ་པོ་དེ་ཚོ་སློབ་དགོས་ཀྱང་བསམ་ཚུལ་དཀའ་ལས་ཁག་པོ་དེ་དག་དང་མ་འབྲེལ་བ་ཞིག་དགོས་
སམ། དང་པོ་དེ་ནི་ཤེས་འདོད་ཞུགས་པ་མང་བ་དང་། ངོ་མཚར་ཆེ་བ། དགོད་བྱོམང་བ་ཡོད་
པ་མེད། ཡིན་ནའང་གཉིས་པ་དེ་ནི་ཐོག་མར་ཤེས་སྲིབ་པ་ཡིན་ཅིང་། དེ་ནི་བསམ་ཚུལ་གཉིས་
པ་ཚུལ་བཞིན་གོ་རྟོགས་རྙེད་པ་ལ་གོ་མ་པ་དང་པོ་ཆགས་ཡོད། དངོས་ཁམས་ཚན་རིག་སློབ་འབྲིང་
ལྟེང་པའི་ལྷབས་སུ་གཞན་དོན་འདི་ཡང་ནས་ཡང་དུ་འོང་གི་ཡོད། ང་ཚོས་དུས་གཞན་དང་གཞན་
དུ་ལམ་འདྲ་མིན་ཐོག་ནས་ཐག་གཅོད་བྱེད་དགོས་པ་ཡིན། ཡིན་ནའང་རིམ་པ་མེ་མེར་ད་གང་
ཞིག་ཤེས་ཡོད་པ་དང་། ཇི་ཙམ་ཏག་ཏག་ཡིན་པ། འདི་ཇི་ལྟར་གཞན་རྣམས་དང་འགྲིགས་ཀྱི་
ཡོད་པ། ང་ཚོས་གནས་ཚུལ་མང་དུ་ཤེས་པ་ན་འགྲུར་བ་ཇི་ལྟར་འགྲོ་གི་ཡོད་པ་བཅས་སློབ་སྦྱོང་
བྱ་འོས་པ་ཡིན།

དང་ཚོ་དང་སང་གི་ཚན་རིག་གི་སྤྱི་བཤད་དམ་སྤྱིའི་ས་བཀའི་ཐོག་གོ་རྟོགས་རྙེད་པར་མདུན་
བསྐྱོད་བྱེད་པ་ཡིན། (བྱེ་བྲག་དུ་དངོས་ཁམས་ཚན་རིག་དང་ཚན་རིག་གི་ཡན་ལག་གཞན་གྱི་
ལྷ་ཁྲིམ་ཐོག་དུ་འང་) ཇིས་སུ་ང་ཚོས་གཞན་དོན་བྱེ་བྲག་པ་ཞིག་གི་ཐོག་དོ་སྤང་ཅེ་གཅིག་བྱེད་
པ་ན་དེ་དག་གི་རྒྱབ་རྫོངས་ཐོག་ང་ཚོར་བསམ་ཚུལ་ཡོད་པར་འགྲུར་བ་ཡིན། གཞན་དོན་བྱེ་བྲག་
པ་དེ་རྒྱ་མཚན་གང་གི་སློ་ནས་དོན་གཉེར་བྱ་འོས་ཡིན་པ་དང་། ཇི་ལྟར་འདི་ཉིད་སློམ་གཞི་ཆེ་
བའི་ནང་འདི་ཉིད་ཏག་ཏག་འགྲིགས་ཀྱི་ཡོད་པ་བཅས་སོ། །དེ་འདྲ་སོང་ཅང་ང་ཚོའི་འཇོམ་སྤོང་
ཡོངས་རྫོགས་ཀྱི་སྤང་བརྟན་ག་མེ་མེད།

པམ་གཟུགས་ནི་རྒྱལ་ཕྱན་ལས་གྲུབ་པ་ཡིན།

གལ་ཏེ་རང་བྱུང་གི་གནོད་པ་ཚེན་པོ་ཞིག་ནང་ཚོན་རིག་གི་ཤེས་བྱ་ཡོངས་རྫོགས་ཐོར་ཞིག་ཏུ་འགྱུར་
གྱི་ཡོད་པ་དང་། གལ་ཏེ་མི་རབས་རྗེས་མར་ཚོན་རིག་གི་ཤེས་བྱ་ཚིག་རྒྱབ་གཅིག་ནང་གཏོང་
དགོས་ཀྱི་ཡོད་ན། ཚིག་གང་ཉུང་ཉུང་ནང་ནང་དོན་གལ་ཆེ་ཤོས་ག་རེ་འཇུག་དགོས་པ་རེད། རོས་
ཀྱི་ཡིད་ཆེས་སུ་དེ་ནི་རྒྱལ་ཕྱན་ལ་སློམ་པའི་བརྟག་པ་མཐའ་གཟུང་གི་ཚོད་དཔག་དེ་ཡིན། འདི་
ལ་རྒྱལ་ཕྱན་གྱི་བདེན་པ་ཡང་ཟེར། དེ་ཡི་དོན་ནི། དཛོས་པོ་ཐོམས་ཅད་རྒྱལ་ཕྱན་ལས་གྲུབ་པ་
ཡིན། རྒྱལ་ཚུང་ཚུང་ནམས་ཕན་ཚུན་མུ་མཐུད་ནས་འགྲུལ་བསྐྱོད་བྱེད་པ་དང་། གལ་ཏེ་ཕན་
ཚུན་དབར་རྒྱང་ཚད་ཉོག་ཅོམ་ཡོད་ན་ཕན་ཚུན་མདུན་འཐེན་བྱེད་པ་དང་། གལ་ཏེ་ཕན་ཚུན་མཉམ་
དུ་བཅོར་བ་ཡིན་ན་ཕན་ཚུན་འཕུད་པ་ཡིན། གལ་ཏེ་ཁྱེད་ནས་འཆར་སློང་ཉོག་ཅོམ་སྟེ་བསམ་
སློབ་བཏང་ཆེ་ཆེག་རྒྱབ་གཅིག་གི་ནང་དུ་འཇིག་རྟེན་ཁམས་ཀྱི་སྐོར་གནས་ཚུལ་མང་པོ་ཞིག་ཡོད་
པ་ཁྱེད་རང་གིས་མཐོང་གི་རེད།།

རྒྱལ་ཕྱན་གྱི་བསམ་ཚུལ་དེའི་སློབས་གྲགས་འགྲེལ་བཤད་བྱེད་པ་ལ། དཔེར་ན་ང་ཚོར་ཡིན་
ཅི་གཅིག་གི་བཞི་ཟུར་གཅིག་གི་མཐུག་ཚད་ཅན་གྱི་ཚུའི་ཐིགས་པ་གཅིག་ཟུར་གཅིག་ཏུ་ཡོད་པའི་
དབང་དུ་བཏང་། གལ་ཏེ་ང་ཚོས་དེར་གཟབ་གཟབ་བརྟམས་པ་ཡིན་ན་འཇམ་པའི་ཁྱད་ཚོས་དང་
ལྷན་པའི་ཚུ་ཁོ་ན་མ་གཏོགས་གཞན་གང་ཡང་མི་སྤང་། གལ་ཏེ་ཆེ་ཤེལ་གྱི་འཕུལ་ཆས་ཡག་ཤོས་
ཤིག་ཤེད་སྟོན་བྱེད་ཅིང་། གང་གིས་ཆེ་ཚུང་ཉིས་སྟོང་ཅོམ་སྟེར་བ་ཡིན་ན་ཚུའི་ཐིགས་པ་དེ་ནི་
མི་ཉེ་བཞི་བཅུའི་རྒྱ་ཁྲིན་དུ་སྤང་། འདི་ནི་ཕལ་ཆེར་ཁང་པ་ཆེན་པོ་ལྟ་བུ་ཞིག་ཡིན། དེ་ནས་ང་
ཚོས་གཟབ་གཟབ་བརྟམས་པ་ཡིན་ན་ད་དུང་ང་ཚོར་ཚུ་རང་སྤང་བ་ཡིན། ཡིན་ནའང་གཡས་གཡོན་
ནམས་སུ་ཕྱ་རིལ་གྱི་དབྱེབས་ལྟ་བུའི་དཛོས་པོ་དེ་འདྲ་རྒྱབ་མདུན་དུ་འགྲུལ་བསྐྱོད་བྱེད་ཀྱི་ཡོད། རོ་
མཚར་ཆེ་བ་ལ། འདི་ཚོ་ནི་པ་ར་མེ་སི་ལ་སྟེ་ཚུ་ཡི་ཕྱ་བའི་འབྲུ་སྟོན་ཡིན། ཁྱེད་རང་ནས་པ་ར་
མེ་སི་ལ་སྐོར་ལ་ཤིན་ཏུ་ཡ་མཚན་སྟེས་ཏེ་འདི་གར་རེ་ཞིག་མཚོམས་འཇོག་བྱས་ཏེ་པ་ར་མེ་སི་ལ་
ནམས་ཀྱི་སི་ལི་ལ་འགྲུལ་བསྐྱོད་བྱེད་པ་དང་། དེ་ལས་ཚུང་དུ་འགྲོ་བྱུ་མེད་པའི་གཟུགས་པོ་ཞིག་
ཏུ་འབྲིལ་ཏེ་སྤང་བ། པ་ར་མེ་སི་ལ་ད་དུང་ཆེ་རུ་བཏང་ནས་དེ་ཡི་ནང་དུ་བརྟམ་འདོད་ཞུགས་པ་
ཡིན། འདི་ནི་སྟེ་སྟོག་ཚོན་རིག་གི་སྟོབ་ཚོན་ཞིག་ཡིན། ཡིན་ནའང་ད་ལྟ་ང་ཚོས་འདི་ཅམ་བཞག་
སྟེ་ཚུ་ཉིད་ད་དུང་ཉིས་སྟོང་ཅོམ་ཆེ་རུ་བཏང་སྟེ་ཞིབ་ཚག་པོའི་ཐོག་ནས་བརྟམ་རྟོག་བྱ་རྒྱུ་ཡིན། ད་
ཆ་ཚུ་ཡི་ཐིགས་པ་དེ་མེ་ལེ་བཅོ་ལྔ་ཅོམ་གྱི་རྒྱ་ཁྲིན་དུ་སྤང་། གལ་ཏེ་ང་ཚོས་གཟབ་གཟབ་བརྟམས་

པ་ཡིན་ན་འཚང་ཁ་བཞིག་བཞིག་ཅིག་སྤང་བ་གང་ཞིག་ལ་འངས་པའི་བྱང་ཚོས་དེ་མི་སྤང་། ད་
ནི་ཕལ་ཆེར་ཐག་རིང་ཞིག་ནས་ཕུ་རིལ་ལ་ལྟད་མོ་བཟླ་མཁན་གྱི་མི་ཚོགས་ལྟ་བུ་སྤང་། འཚང་
ཁ་བཞིག་བཞིག་དེ་ག་རེའི་སྒྲོར་ཡིན་པ་ཤེས་པ་ལ་སྤར་ཡང་ཆེ་ཆུང་ལྟ་བུ་ཉེས་བརྒྱ་ལྟ་བུ་ཙམ་
སྤར་དགོས་པ་ཡིན།

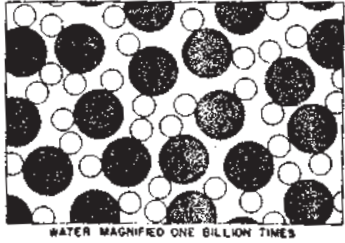

(དཔེ་རིས་ ༡)

ང་ཚོས་(དཔེ་རིས་ ༡) བཞོད་པ་དེ་དང་འདྲ་བར་སྤང་། འདི་ནི་ཚུ་ཐིགས་ལྟ་བུར་སྤུར་གཅིག་
ཏུ་ཆེ་བུ་བཏང་བའི་དཔེ་རིས་ཡིན། ཡིན་ནའང་འདི་ནི་ཐབས་ལམ་སྤྲོ་ཚོགས་བརྒྱད་ནས་གོ་བདེར་
བཟོས་པ་ཞིག་ཡིན། དང་པོར་རྩལ་རྣམས་ཟུར་དང་བཅས་ཏེ་སྟབས་བདེར་བྲིས་པ་གང་ཞིག་ནོར་
བའང་ཡིན། གཉིས་པར་གོ་བདེའི་སྤྱད་རྩལ་རྣམས་ཀྱི་དཔེ་རིས་ཟུར་སྟོགས་གཉིས་ཀྱི་སྟོན་སྤོང་
སྟོག་བྱེད་པ་ཡིན། ཡིན་ནའང་དངོས་འབྲེལ་བྱས་ན་ཟུར་སྟོགས་གསུམ་དུ་འཁོར་ཏེ་བསྐྱོད་པ་ཡིན།
ཡང་ཆུང་དང་སྟོག་འཛིན་རྒྱུད་གཉིས་མཚོན་པའི་སྟོར་སྟོར་རིགས་མི་འདྲ་བ་གཉིས་ཡོད། དཀར་
པོ་སྟོར་སྟོར་དེ་ཡང་ཆུང་དང་ནག་པོ་སྟོར་སྟོར་དེ་སྟོག་འཛིན་རྒྱུད་ཡིན། སྟོག་འཛིན་རྒྱུད་རེ་རེར་
ཡང་ཆུང་གཉིས་རེ་སྟུར་ཏེ་སྤང་། (སྟོག་འཛིན་རྒྱུད་གི་སྟེ་ཚན་རྒྱུད་རྒྱུད་རེ་རེར་ཡང་ཆུང་གཉིས་
རེ་ཡོད་པ་དེར་འདུས་རྗེས་ཟེར་བ་ཡིན།) དཔེ་རིས་དེ་ནི་ད་དུང་གོ་བདེ་དང་སྟབས་བདེར་བཟོས་
ཡོད། རྩལ་རྣམས་ཀྱི་རང་བྱུང་གི་གནས་སྟངས་ནི་ཉག་ཏུ་གལ་སྲིད་གསལ་བཤད་ཀྱི་སྟེང་མཇུག་སྟེང་
འོག་བཅས་སྤྱད་ཏེ་འགྲུལ་བསྐྱོད་དང་གནས་པ་ཡིན། བྱེད་ནས་འདི་ཉིད་འགྲུལ་མེད་རང་
འངགས་སྟོད་པ་ལས་ལྟོག་སྟེ་འགྲུལ་བསྐྱོད་ཀྱི་རང་དུ་ཡོད་པའི་འཆར་སྟོན་སྟེ་ལ་དགོས་པ་ཡིན། དཔེ་
རིས་ནང་དུ་སྟོན་མི་བྱུང་པ་དེ་ནི་རྩལ་རྣམས་ཕན་ཚུན་འདུས་ཏེ་འཕུད་འཐེན་བྱེད་པ་དེ་ཡིན། དཔེར་
ན་ཕན་ཚུན་གཅིག་གིས་གཅིག་ལ་འཕུད་པ་དང་མཐུན་འཐེན་བྱེད་པ་སོགས་ཡིན། ཡོངས་རྫོགས་
སྤར་ཅེས་འདུས་པ་ལྟ་བུ་ཡོད། སྟོགས་གཞན་ཞིག་ནས་བཤད་ན། རྩལ་རྣམས་ཕན་ཚུན་མི་བཙོར་
བ་ཡིན། གལ་ཏེ་རྩལ་གཉིས་བཙོར་པའི་ཆེད་དུ་ཤིན་ཏུ་ཉེ་བར་གནས་པར་འགྱུར་ན་དེ་དག་ཕན་

ཚུན་འཕུད་པ་ཡིན།།

རྒྱལ་ཕྱན་རྣམས་ཀྱི་ཚངས་སྲིད་ནི་ ༡ ཡང་ན་ ༡ x ༡༠་པ་ སེན་ཏི་མི་ཏར་ཡིན། ༡༠་
 ༤ སེན་ཏི་མི་ཏར་ལ་ཨང་ས་ཏ་ལོ་མ་གཅིག་ཟེར་བ་ཡིན། བྱས་ཙང་ང་ཚོས་རྒྱལ་ཕྱན་རྣམས་
 ཀྱི་ཚངས་སྲིད་ནི་ཨང་ས་ཏ་ལོ་མ་ ༡ ཡང་ན་ ༡ ཡོད་པ་ཟེར་བ་ཡིན། དེ་དག་གི་ཆེ་ཆུང་
 བཤམ་པའི་ཐབས་ལམ་གཞན་ཞིག་ནི། གལ་ཏེ་ཀྱང་གཅིག་འཇོམ་སྒྲིང་གི་ཆེ་ཆུང་དུ་ཆེ་རུ་བཏང་
 བ་ཡིན་ན་ཀྱང་གྲུ་ལྟའི་རྒྱལ་ཕྱན་རྣམས་ནི་ཀྱང་ལོ་མའི་ཆེ་ཆུང་དང་ཉེ་མ་ཚུངས་སུ་ཡོད་པ་ཡིན།།

ཚུ་ཐིགས་ཆེན་པོ་དེ་རང་གི་རྒྱལ་ཕྱན་རྣམས་དང་གཡམ་གཡོན། རྒྱབ་མདུན། རྩེང་འོག་
 བཅས་སུ་ཕན་ཚུན་འདུས་ཏེ་ཡོད་པའི་འཆར་སློ་སྤེལ། འདུས་ཇུས་ཕན་ཚུན་མདུན་འཐེན་བྱེད་
 པ་ལ་བརྟེན་ནས་ཚུ་ཡིས་རང་གི་པོངས་ཚད་ཉར་ཚགས་བྱེད་པ་ཡིན། གལ་ཏེ་ཚུ་ཐིགས་དེ་ཐུར་
 ཡོད་ས་ཞིག་གི་སྤྱིང་དུ་བཞག་པ་ཡིན་ན་ཚུ་ཐིགས་དེ་ས་ཆ་གཅིག་ནས་གཞན་དུ་བསྐྱོད་བྱུང་བ་ཡིན།
 འོན་ཀྱང་ཚུ་ཡི་འདུས་ཇུས་ཕན་ཚུན་མདུན་འཐེན་བྱེད་པ་ལ་བརྟེན་ནས་དེ་དག་རྒྱ་མཚན་མེད་པར་
 ཡལ་མི་འགྲོ་བ་ཡིན། རྒྱལ་ཕྱན་རྣམས་གཡམ་གཡོན་དང་། རྒྱབ་མདུན། རྩེང་འོག་བཅས་སུ་
 ཟམ་མ་ཆད་པར་བསྐྱོད་པ་དེ་ཡིས་དོད་མཚོན་གྱི་ཡོད། ང་ཚོས་ཚ་ཚད་སྤར་བ་ཡིན་ན་འགྲུ་
 བསྐྱོད་མང་བ་དང་། གལ་ཏེ་ང་ཚོས་ཚུ་དེ་ཚ་པོ་བཟོས་པ་ཡིན་ན་རྒྱལ་ཕྱན་གྱི་འགྲུ་ལ་བསྐྱོད་མང་
 དུ་སྤྱིན་ཏེ་རྒྱལ་ཕྱན་ཕན་ཚུན་དབར་གྱི་པོངས་ཚད་ཀྱང་ཆེ་རུ་འགྲོ་བ་ཡིན། གལ་ཏེ་ཚ་པོ་བཟོ་རྒྱ་
 དེ་ལྷ་མཐུད་ནས་བྱས་པ་ཡིན་ན་དུས་ཚོད་གཅིག་ལ་འདུས་ཇུས་ཕན་ཚུན་གྱི་འཕུད་འཐེན་ཚད་ལས་
 འདས་པ་བྱུང་སྟེ་མཉམ་འདུས་ཀྱི་རྒྱ་ཁྲིན་ལས་བཞག་ཏེ་གནམ་ལ་འཕུར་ནས་དེ་དག་ལོགས་སུ་
 འབྱེད་པར་འགྱུར་བ་ཡིན། འདི་ནི་ཚུ་ལས་རྒྱངས་པ་ཇི་ལྟར་བཟོ་སྤངས་དེ་ཡིན། ཚ་ཚད་སྤར་
 བའི་རྒྱན་གྱིས་འགྲུ་ལ་བསྐྱོད་མང་བ་བྱུང་། དེའི་རྒྱ་མཚན་གྱིས་རྒྱལ་ཕྱན་རྣམས་གནམ་ལ་མཚོངས་
 པ་ཡིན།།

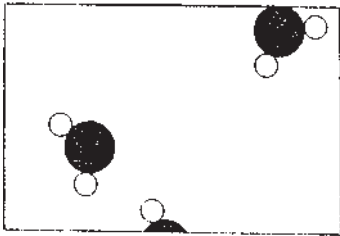

(དཔེ་རིས་ ༡)

དཔེ་རིས་གཉིས་པ་ (༡) དེ་ནི་རྒྱང་ས་པའི་སྒྲུབ་བརྒྱན་ཞིག་ཡིན། རྒྱང་ས་པའི་སྒྲུབ་བརྒྱན་
དེ་རྣམས་པ་གཅིག་གི་ཐོག་ནས་མ་འགྲིགས་པ་ཆགས་ཡོད། བར་སྒྲུབ་སྟོབས་ཚད་དུ་ཉུས་མ་ཞིག་
གི་ནང་དུ་ཁང་མིག་གཅིག་གི་ནང་དུ་འདུས་ཇུས་ཁ་ཤས་ཡོད་ཀྱི་རེད། གང་ལྟར་དཔེ་རིས་དེ་ནང་
བཀོད་པ་གསུམ་ལས་མང་བ་ཡོད་ཀྱི་མ་རེད། ཡིན་ནའང་དཔེ་རིས་ནང་དུ་ང་ཚོར་སྤྲེད་གསུམ་
མམ་གསུམ་ཡོད་པ་སྟབས་འཁེལ་བ་ཡིན། རྒྱང་ས་པའི་ནང་དུ་འདུས་ཇུས་རྣམས་ཚུའི་ནང་ལས་
མངོན་གསལ་དོད་པ་མཐོང་གི་ཡོད། གོ་བདེའི་ཚེད་འདུས་ཇུས་གཉིས་ཀྱི་དབར་ཤིག་རི་ ༡༣༠
ཅན་གྱི་ཟུར་ཞིག་བཟོས་ཡོད། དེའི་འབྲེལ་བྱས་ན་དེ་དག་གི་བར་དུ་ཤིག་རི་ ༡༠༥་ན་ ཟུར་
ཞིག་ཡོད། ཡང་རྒྱང་དང་སྟོག་འཛིན་རྒྱང་གཉིས་ཀྱི་དབྱུས་ནས་དབྱུས་སུ་བར་ཐག་ ༠་༧༥༥
ཨང་ས་ཁ་འཛིན་ཡོད། དེར་བརྟེན་ང་ཚོས་འདུས་ཇུས་འདི་སྐོར་ཡག་པོ་ཤེས་ཀྱི་ཡོད།

རྒྱང་ས་པའི་ཇུས་དང་ཡང་ན་རྒྱང་ཇུས་གཞན་བཅས་ལ་ཁྱད་ཚོས་ག་རེ་ཡོད་པ་ང་ཚོས་བརྟེན་
ལོ། །འདུས་ཇུས་ཕན་ཚུན་ལོགས་སུ་གནས་པ་རྣམས་ཚིག་པ་ལ་བརྟེན་པ་ཡིན། དཔེར་ན་པིང་
པོང་མང་པོ་ཡོད་པའི་ཁང་པ་ཞིག་ནང་དེ་དག་ཉག་ཏུ་འགྲུལ་བསྐྱོད་ནང་ཡོད་པའི་འཆར་སྟོ་སྟེལ་
དང་། དེ་ཚོ་ཚིག་པ་ལ་བརྟེན་པའི་སྟབས་སུ་ཚིག་པ་འཕྲད་པ་ཡིན། དེ་དང་ཆབས་ཅིག་ཚིག་པས་
ཀྱང་ངེས་པར་ཚུར་འཕྲད་པ་ཡིན། འདི་ཡི་གོ་དོན་ནི་རྒྱང་ས་ཀྱིས་ཚིག་པའི་སྟེང་དུ་སྟོབས་
བསྐྱོད་པ་ཡིན་ནའང་ང་ཚོའི་རགས་པའི་མིག་ཏུ་འཕྲད་སྟོབས་ཆ་སྟོ་མས་ཁོ་ནར་སྒྲུབ་བ་ཡིན། (ང་
ཚོས་དུང་ཕུར་གཅིག་ཆེ་རུ་བཏང་བ་དེ་མི་སྒྲུབ་བ་ཡིན་) རྒྱང་ཇུས་ཤིག་ས་ཆ་གཅིག་ཏུ་ཉར་བ་
ལ་སྟོབས་ཚད་བྱིན་དགོས་པ་ཡིན།



(དཔེ་རིས་ ༡)

དཔེ་རིས་གསུམ་པས་ (༡) རྒྱང་ཇུས་ཉར་ཆགས་ཀྱི་སྐད་དུ་སྟོད་ཚད་ལྡན་ཞིག་སྟོན་པ་ཡིན།
འདི་ནི་ཀ་རྒྱུས་ཁ་ཟེར་དང་བཅས་པ་ཞིག་ཡིན། ཚུའི་འདུས་ཇུས་ཀྱི་དབྱིབས་ཇི་ལྟར་ཡིན་ཡང་
ཁྱད་པར་མི་བཟོ་བ་ཡིན། བྱས་ཅང་ང་ཚོས་སྟབས་བདེའི་ཚེད་འདུས་ཇུས་རྣམས་པིང་པོང་གི་ཕུ་

རིལ་ཙམ་ཡང་ན་ཚོག་ཚུང་དུ་ཞིག་འབྲི་བ་ཡིན། འདི་ཚོ་སྤྱོད་ཀྱི་ཀུན་ཏུ་མཐུན་ནས་འགྲུལ་བསྐྱོད་
ངང་གནས་པ་ཡིན། འདི་ཚོས་སྤོང་གི་ཁ་ཟེར་ལ་ཉལ་ཏུ་བརྟུན་གྱི་ཡོད་ཅོང་སྤོང་གི་ཁ་ཟེར་དེ་སློབས་
ཤིག་གིས་མཚན་དགོས་པ་ཡིན། སློབས་དེ་ལ་ང་ཚོས་སློབས་ཚད་ཟེར་བ་ཡིན། སློབས་ནི་རྒྱ་
ཁྲིམ་གྱི་རྗེས་སུ་འགྲོ་བ་ཡིན། གང་ཡིན་ཟེར་ན། གལ་ཏེ་ང་ཚོས་རྒྱ་ཁྲིམ་ཚེ་རུ་བཏང་བ་གང་ཞིག་
སེན་ཏེ་མི་ཏེར་གཅིག་གི་རང་རྒྱུར་སུ་མ་ཚེས་ནང་འདུས་རྗེས་ཀྱི་གངས་རང་འཇགས་བཞག་པ་
ཡིན་ན་སྤོང་གི་ཁ་ཟེར་དང་ཐུག་བརྟུན་གྱི་གངས་དེ་རྒྱ་ཁྲིམ་འཕམ་བ་དེའི་རྗེས་སུ་འགྲོ་བ་ཡིན།

ད་ཆ་ང་ཚོས་མཐུག་ཚད་ཐུབ་གཅིག་སྟེར་བའི་སྐད་དུ་སློབ་འདི་ཡི་ནང་དུ་འདུས་རྗེས་སློབ་
མ་ལས་ཐུབ་གཅིག་མང་བ་རྒྱགས་ཤིང་། དེ་དག་ལ་མཚོགས་ཚད་གཅིག་པ་ཡོད་དུ་ཚུགས། དེ་
ཡི་དོན་ནི་ཚོ་ཚད་གཅིག་པ་ལ་གོ་བ་ཡིན། དེ་རྗེས་ཉེ་མཚུངས་སུ་བཤད་པ་ཡིན་ན་ཐུག་བརྟུན་གྱི་
གངས་དེ་ཐུབ་གཅིག་གིས་འཕམ་བ་ཡིན། ཐུག་བརྟུན་མེ་རེ་ནས་སློབ་མ་བཞིན་དུ་རྒྱས་ལུགས་
དང་ཐུན་པ་འོང་གི་ཡོད་ཅོང་། སློབས་ཚད་ནི་མཐུག་ཚད་ཀྱི་རྗེས་སུ་འགྲོ་བ་ཡིན། རུལ་ཕྱན་
ཕན་ཚུན་གྱི་མདུན་འཐེན་དང་། མཐའ་མའི་ཤོངས་ཚད་ཅུང་ཟད་འཕམ་བ་བཅས་ལ་བརྟེན་ནས་
གལ་ཏེ་རུལ་ཕྱན་དབར་གྱི་སློབས་རྣམས་ཀྱི་རང་བཞིན་དོ་མཐར་བསམ་ཞིབ་བྱས་པ་ཡིན་ན་ང་ཚོས་
སློབས་ཚད་ཅུང་ཟད་དམའ་རུ་འགྲོ་བའི་རེ་བ་བྱེད་པ་ཡིན། ཡིན་ནའང་ཉེ་མཚུངས་ལག་ཤོ་ཞིག་
ནི། གལ་ཏེ་མཐུག་ཚད་དམའ་པོ་ཡིན་ན་རུལ་ཕྱན་ཞིང་ཤིང་མེད་པ་ཡིན། སློབས་ཚད་ནི་མཐུག་
ཚད་ཀྱི་རྗེས་སུ་འགྲོ་བ་ཡིན།

ང་ཚོས་གཞན་དག་ཁ་གསུང་མཐོང་ཐུབ་པ་ཡིན། གལ་ཏེ་ང་ཚོས་ཐུག་ཚད་ལ་འགྲུར་
བ་མ་བཏང་བའི་སློབས་ཚོ་ཚད་སྟེར་བ་ཡིན་ན། དེའི་དོན་ནི། གལ་ཏེ་ང་ཚོས་རུལ་ཕྱན་རྣམས་
ཀྱི་མཚོགས་ཚད་སྟེར་བ་ཡིན་ན་སློབས་ཚད་ལ་ག་རེ་བྱུང་བ་ཡིན་ནམ། དེའི་གནས་སྐབས་སུ་
རུལ་ཕྱན་རྣམས་མཚོགས་ཤོར་བསྐྱོད་ཀྱི་ཡོད་ཅོང་ལུགས་ཚེན་ཤོར་སློབས་ཕན་ཚུན་བརྟུན་བ་ཡིན་
ཞིང་། རྒྱག་པར་ཐོང་ཡང་མང་བ་བརྟུན་པ་ལ་བརྟེན་ནས་སློབས་ཚད་འཕམ་བ་ཡིན། གཟེགས་
དང་། རུལ་ཕྱན་ལྟ་བུའི་བསམ་ཚུལ་འདི་རྗེས་སུ་སློབས་བདེ་བ་འདུག།

ང་ཚོས་གནས་སྤོངས་གཞན་ཞིག་བསམ་མཚོན་གཏོང་གི་ཡིན། དེ་ཡང་། གལ་སྲིད་ཁ་ཟེར་
དེ་ཀ་རྒྱུས་དེའི་ནང་སྤྱོད་སུ་བསྐྱོད་པ་ཡིན་ན་ག་ལེར་ས་ཚའི་རྒྱ་ཁྲིམ་ཚུང་བ་ཞིག་གི་ནང་དུ་རུལ་
ཕྱན་རྣམས་བཅོར་བ་ཡིན། རྣམ་ཞིག་འགྲུལ་བསྐྱོད་བྱེད་བཞིན་པའི་ཁ་ཟེར་དེར་རུལ་ཕྱན་གཅིག་
བརྟུན་པ་ན་གང་ཞིག་བྱུང་བ་ཡིན། ཕན་ཚུན་བརྟུན་པ་དེ་ལས་མཚོགས་ཚད་ལྷུར་དུ་འགྲོ་བ་ཡིན།
བྱེད་རང་ནས་ཤིང་ཤོང་སུ་རེ་ལ་མདུན་དུ་ཚུགས་པས་འདྲེན་པ་ཞིག་ལས་ཚོད་བརྟེན་བྱུང་བ་ཡིན།

དཔེར་ན། སིང་པོང་དེ་ཡུལ་ཞིག་ཏུ་བདེ་བ་པའི་སྐབས་ཐོག་མའི་མགྲོགས་ཚད་ལས་ལྷུར་བ་ཡོད་པ་རྙེད་པ་ཡིན། (བྱེ་བྲག་དཔེ་མཚོན་གཅིག་ནི། གལ་ཏེ་རྩལ་ཕྱན་གཅིག་འགྲུལ་མེད་དུ་ཡོད་པའི་གནས་སྐབས་དེར་ཁ་ཟེར་དེ་ཡིས་བདེ་བ་པ་ཡིན་ན་རྩལ་ཕྱན་དེ་དེས་པར་དུ་འགྲུལ་བརྒྱུད་བྱེད་པ་ཡིན།) དེར་བརྟེན་རྩལ་ཕྱན་རྣམས་ནམ་ཞིག་ཁ་ཟེར་དང་བདེ་བ་པའི་རྗེས་སུ་སྤར་ལས་ཚ་བ་ཡོད་པ་ཡིན། དེས་ན། ལྗོད་ཀྱི་ནང་དུ་ཡོད་པའི་རྩལ་ཕྱན་ཚང་མའི་མགྲོགས་ཚད་ལྷུར་དུ་འགྲོ་བ་ཡིན། འདི་ཡི་གོ་དོན་ནི་ནམ་ཞིག་ང་ཚོས་རྒྱུང་ས་རྗེས་དལ་བུར་བཅོར་བ་ཡིན་ན་རྒྱུང་ས་རྗེས་དེ་ཡི་ཚ་ཚད་འཕར་བ་ཡིན། བྱས་ཅང་དལ་བུར་བཅོར་བའི་འོག་ཏུ་རྒྱུང་ས་རྗེས་ཀྱི་ཚ་ཚད་འཕར་བ་དང་། དལ་བུར་སྐྱོད་པའམ་རྒྱ་བསྐྱེད་པའི་འོག་ཏུ་ཚ་ཚད་འཚག་པ་ཡིན།།

དང་ཚོས་ཚུལ་ཐིགས་པ་དེར་བསྐྱར་ལོག་བྱས་ཏེ་སྤྲོགས་གཞན་ཞིག་ནས་བརྒྱ་གི་ཡིན། ང་ཚོས་ཚུལ་ཐིགས་དེའི་ཚ་ཚད་དམའ་ལུ་བཏང་བའི་དབང་དུ་བཏང་། ཚུ་ནང་ཡོད་པའི་འདུས་རྗེས་ཀྱི་རྩལ་ཕྱན་རྣམས་ཀྱི་གཡས་གཡོན་འགྲུལ་བརྒྱུད་དེ་ག་ལེར་ཉུང་དུ་འགྲོ་བའི་དབང་དུ་བཏང་། ང་ཚོས་རྩལ་ཕྱན་དེ་རྣམས་ཀྱི་དབར་མདུན་འབྲེན་གྱི་སྒོ་བས་ཡོད་པ་ཤེས་ཀྱི་ཡོད་ཅང་། དགའ་རབ་ཅིག་ནས་གཡས་གཡོན་དུ་བྱེད་པའི་འགྲུལ་བརྒྱུད་དེ་ཡང་ཚུལ་བཞིན་མི་འོང་བ་ཡིན།

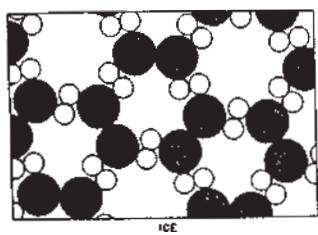

(དཔེ་རིས་ ༤)

ཚ་ཚད་ཐིག་ཏུ་དམའ་བའི་སྐབས་སུ་ག་རེ་འོང་གི་ཡོད་པ་དེ་དཔེ་རིས་བཞི་པར་(༤) བརྟན་ཡོད། འདི་ནང་འདུས་རྗེས་རྣམས་འབྲུགས་པར་འགྱུར་བའི་བརྒྱུད་རིམ་གསར་པ་ཞིག་ནང་སླེལ་ཏེ་ཡོད་པ་ཡིན། འབྲུགས་པའི་རི་མོ་བྱེ་བྲག་པ་དེ་ནི་ཞོར་བ་ཡིན། གང་ཡིན་ཟེར་ན། དེ་ནི་ཟུར་སྤྲོགས་གཉིས་ཅན་ཞིག་ཡིན་པ་རེད། ཡིན་ནའང་སྤྱད་ཚད་ལོང་བ་ཞིག་ཡིན། དེས་པོ་གཅིག་གི་རྩལ་ཕྱན་རེ་རེར་གནས་ས་དེས་ཅན་ཡོད་པ་ཡིན། གལ་ཏེ་ང་ཚོས་རྩལ་ཕྱན་ཡོངས་རྫོགས་ཚུལ་ཐིགས་གཅིག་གི་ཟུར་གཅིག་ཏུ་གཟུང་བ་དང་ཚབས་ཅིག་རྩལ་ཕྱན་རེ་རེར་གནས་ས་དེས་པའི་བཀོད་སྒྲིག་

གྲུང་དགོས་ཀྱི་ཡོད་ན། སམ་རྒྱུན་སྒྲིལ་བའི་སློབ་གཞི་དམ་པོ་དང་ཟུར་གཞན་(དེ་ཆེ་ཤེས་ནང་
 ཏུ་)མེ་ལེ་མང་པོའི་རྒྱང་ཐག་ཡོད་ཀྱང་གནས་ས་ངེས་ཅན་ཡོད་པ་ཡིན། བྱས་ཅང་གལ་སྲིད་ང་
 ཚོས་སྡེ་གཅིག་ཏུ་འབྲུགས་པའི་ཁབ་གཅིག་གཟུང་བ་ཡིན་ན། རྒྱ་དང་མི་འདྲ་བར་སྡེ་གཞན་དེས་
 ང་ཚོས་འཕྲུང་བར་བཀག་འགོག་གྲུང་བ་ཡིན། གང་ཡིན་ཟེར་ན། རྒྱལ་ཕྱན་རྣམས་གཡས་གཡོན་
 དང་སྤྱོད་མཉམ་ཐང་དང་དུ་བསྐྱོར་བ་དང་འགྲུལ་བ་ལ་བརྟེན་ནས་འབྲུགས་པའི་སློབ་དེ་ཞིག་པ་ཡིན།
 མ་ཞུགས་གཟུགས་དང་གཤེར་གཟུགས་ཀྱི་ཁྱད་པར་ནི་མ་ཞུགས་གཟུགས་ཀྱི་ནང་དུ་རྒྱལ་ཕྱན་རྣམས་
 རྩི་ཚན་དུ་བསྒྲིགས་ཡོད། དེ་ལ་ཤེས་དོའི་བཀོད་སྒྲིག་ཟེར་བ་ཡིན། བར་ཐག་རིང་པོར་གྱུར་
 ཀྱང་གནས་ས་མི་འདྲ་བ་དེ་འདྲ་མེད། ཟུར་གཅིག་གི་ཤེས་དོའི་རྒྱལ་ཕྱན་རྣམས་ཀྱི་གནས་ས་དེ་
 རྒྱལ་ཕྱན་ས་ལ་མང་པོས་བར་དུ་ཚོད་པའི་ཤེས་དོའི་ཟུར་གཞན་དེར་ཡོད་པའི་རྒྱལ་ཕྱན་རྣམས་ཀྱི་
 ཐག་གཅོད་གྲུང་བ་ཡིན། དཔེ་རིས་བཞི་པ་(༤)དེ་ནི་འབྲུགས་པའི་ཆེད་དུ་གསར་བཟོ་བཀོད་
 སྒྲིག་གྲུང་བ་ཞིག་ཡིན། འདི་ནང་འབྲུགས་པའི་ཁྱད་ཚོས་མང་པོ་ཉག་ཉག་འཚང་ཡོད་ཀྱང་བཀོད་
 སྒྲིག་འབྲུལ་མེད་ཅིག་ཆགས་མེད། ཁྱད་ཚོས་ཉག་ཉག་གཅིག་ནི་ངོས་མཚུངས་ཀྱི་ཆ་གསུང་དང་
 རྩན་པའི་ཟུར་དུག་ཅན་ཞིག་ཡིན། གལ་ཏེ་ང་ཚོས་དཔེ་རིས་དེ་སློབ་ཤིང་གཅིག་གི་སྟེང་དུ་ཉིག་
 རི་ ༡༣༠ གཙུས་པ་ཡིན་ན་དཔེ་རིས་དེ་རང་འཇགས་སུ་འཁོར་བ་མཐོང་བ་ཡིན། དེར་བརྟེན་
 འབྲུགས་པར་ངོས་མཚུངས་ཡོད་ཅིང་། དེ་ནི་གངས་ལིབ་ཟུར་དུག་སྤྲང་བ་དང་སྡེལ་བ་ཡིན། དཔེ་
 རིས་བཞི་པ་ (༤) དེར་ང་ཚོས་འབྲུགས་པ་བཞུ་བའི་སྐབས་སུ་འབྲུམས་པ་དེ་ཡང་མཐོང་བ་
 ཡིན། འབྲུགས་པའི་བརྒྱུད་རིམ་གསལ་བའི་ཤེས་དོ་གྲེ་བྲག་པ་བསྟན་པ་འདིར་བྱ་ག་མང་པོ་ཡོད་
 པ་ཡིན། དེ་ཡིས་འབྲུགས་པའི་སློབ་གཞི་ངོ་མ་གྲུང་བ་ཡིན། རམ་ཞིག་བཀོད་སྒྲིག་དེ་ཞིག་པ་
 ར་བྱ་ག་དེ་ཚོ་འདུས་རྗེས་ཀྱིས་གཟུང་བ་ཡིན། རྒྱ་དང་རྩུགས་རིགས་གཅིག་མ་གཏོགས་རྗེས་ཕལ་
 ཆེ་བ་བཞུ་བའི་སྐབས་རྒྱ་ཆེ་དུ་བ་ཡིན། གང་ཡིན་ཟེར་ན་མ་ཞུགས་གཟུགས་ཤེས་དོའི་ནང་དུ་རྒྱལ་
 ཕྱན་དམ་པོས་ཉེ་བར་བཟུང་ཡོད་ཅིང་། བཞུ་བའི་སྐབས་གཡས་གཡོན་འགྲུལ་བསྐྱོད་གྲུང་བར་
 ས་ཆ་མང་བ་དགོས་ཀྱི་ཡོད་ཅང་རྒྱ་ཆེ་དུ་འགྲོ་བ་ཡིན། ཡིན་ནའང་རྒྱ་ལྟ་བུའི་སློབ་ཁ་ཕྱེས་ཏེ་ཡོད་
 ར་དེ་ལྟར་མི་འོང་བ་ཡིན།།

འབྲུགས་པ་ལ་ཤེས་དོའི་རྣམ་ཅན་མ་ཞུགས་པོ་ཞིག་ཡོད་ཀྱང་དེ་ཡི་ཆ་ཚད་འགྱུར་ཐུབ་པ་ཡིན།
 འབྲུགས་པ་དོད་ཡོད། གལ་ཏེ་འདོད་ན་ང་ཚོས་དོད་མང་ཉུང་འགྱུར་བ་གཏོང་ཐུབ་པ་ཡིན། འབྲུགས་
 པ་ལ་མཚོན་ན་དོད་ཟེར་ན་ག་རེ་ཡིན། རྒྱལ་ཕྱན་རྣམས་འགྲུལ་མེད་ལངས་ཏེ་བརྒྱད་མེད། དེ་
 ཚོ་ཕན་རྒྱུན་གཡས་གཡོན་དང་རྒྱལ་ཕྱན་དུ་འགྲུལ་བསྐྱོད་གྲུང་བ་ཡིན། བྱས་ཅང་སྦྱིར་བཏང་

ཤེལ་དོ་ལ་རིམ་པ་དང་སྐྱོམ་གཞི་ངེས་ཅན་ཞིག་ཡིད་ཀྱང་རྒྱལ་ཕྱན་ཚང་མ་རང་གི་གནས་སུ་རང་
 འགྲུལ་བྱེད་པ་ཡིན། ང་ཚོས་ཚ་ཚད་སྤར་བ་ཡིན་ན་རང་ཉིད་གནས་ས་ནས་ཕྱི་རོལ་ཏུ་མ་འགྱུར་
 གྱི་བར་དུ་མཐོ་ཚད་མཐོ་བར་རང་འགྲུལ་མང་བ་བྱེད་པ་ཡིན། འདི་ལ་བལྟ་བ་ཟེར་བ་ཡིན། ང་
 ཚོས་ཚ་ཚད་བཅག་པ་ཡིན་ན་རང་འགྲུལ་ཉུང་དུ་འགྲོ་བ་དང་ཆབས་ཅིག་མཐོ་ཚད་ལྡང་གོར་མ་
 ཆགས་བར་དུ་དམའ་འུ་འགྲོ་བ་ཡིན། རྒྱལ་ཕྱན་ནམས་རང་འགྲུལ་ཤིན་ཏུ་ཆུང་བར་འགྲོ་བ་ཡོད་
 ཀྱང་ལྡང་གོར་དུ་འགྱུར་བ་མེད། ཅུ་རྗེས་ཉེ་ལི་ཡམ་མ་གཏོགས་རྒྱལ་ཕྱན་ནམས་ཀྱི་ཉུང་མཐའི་
 འགྲུལ་བསྐྱོད་དེ་རྗེས་ནམས་བལྟ་བར་བྱེད་པ་ལ་ལྡང་ངེས་མེད། ཉེ་ལི་ཡམ་གྱིས་རྒྱལ་ཕྱན་གྱི་འགྲུལ་
 བསྐྱོད་ཅི་ཅམ་ཆུང་བར་འགྲོ་བྱུ་ཡོད་པ་དེ་ཅམ་དུ་འགྲོ་བ་ཡིན། ལྡང་གོར་གྱི་སྐབས་སུ་འང་འབྲུགས་
 པ་མི་ཆགས་པའི་དོན་དུ་འགྲུལ་བསྐྱོད་ལྡང་ངེས་བཞིན་ཡོད་པ་ཡིན། ཉེ་ལི་ཡམ་ནི་མཐའ་མའི་
 ལྡང་གོར་སྐབས་སུ་ངི་སྲིད་སྟོབས་ཚད་ཤིན་ཏུ་ཆེ་བར་བཟོས་ཉེ་རྒྱལ་ཕྱན་ནམས་བཙོར་ན་ལས་དེ་
 མིན་འབྲུགས་པ་མི་ཆགས་པ་ཡིན། གལ་ཏེ་ང་ཚོས་ཚ་ཚད་སྤར་བ་ཡིན་ན་དེ་ཉིད་དོག་དོག་བཟོ་
 བྱུ་བ་ཡིན།

རྒྱལ་ཕྱན་གྱི་འཕུལ་རིམ་:

རྒྱལ་ཕྱན་གྱི་ལྷ་བའི་ཐོག་ནས་མཁའ་གསལ་གཟུགས་དང་། གཤེར་གཟུགས། ཆུང་གཟུགས་སམ་
 ཆུང་རྗེས་ཐོག་འབྲེལ་བཤད་མང་པོ་བྱུང་སོང་། ཡིན་ནའང་རྒྱལ་ཕྱན་གྱི་བཟླ་བ་མཐའ་བཟུང་
 དེ་ལས་འཕུལ་རིམ་ཡང་འབྲེལ་བཤད་བྱེད་པ་ཡིན། དེ་འདྲ་སོང་ཅང་རྒྱལ་ཕྱན་གྱི་ལྷ་སྟངས་ངོས་
 རས་འཕུལ་རིམ་མང་པོ་ལ་བརྟུན་དགོས་པ་ཡིན། འཕུལ་རིམ་དང་པོ་ང་ཚོས་གང་ཞིག་བརྟུན་དགོས་
 པ་དེ་ནི་ཚུ་ལི་ངོས་དང་འབྲེལ་བ་དེ་ཡིན། ཚུ་ངོས་ཀྱི་སྟེང་དུ་ག་རེ་བྱུང་སོང་། ངོས་དེ་ཆུང་གི་
 དཀྱིལ་དུ་ཡོད་པའི་འཆར་སྐྱོ་སྟེལ་བའི་བརྒྱུད་ནས་རི་མོ་དེ་དངོས་འབྲེལ་ཆ་རུ་དང་གཏིང་ཟབ་ཏུ་
 བཟོ་བྱུ་ཡིན།

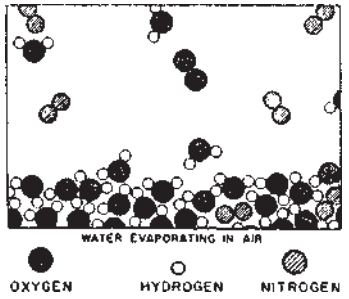

(དཔེ་རིས་ ༥)

དཔེ་རིས་ལྡེ་པ་ (༥) དེ་ཡིས་ཚུ་ཡི་ངོས་དེ་རྒྱུད་གི་དཀྱིལ་དུ་ཡོད་པ་བཟུང་པ་ཡིན། ཚུ་ཡི་འདུས་
 རྗེས་རྣམས་ཚུ་ལས་གྲུབ་པའི་གཤེར་གཟུགས་སྡོན་མ་བཞིན་མཐོང་བ་མ་ཟད་ད་ཆ་ཚུ་ཡི་ངོས་ཀྱི་ང་
 མཐོང་བ་ཡིན། ངོས་ཀྱི་སྤྲོད་དུ་དངོས་པོ་མང་པོ་ཞིག་མཐོང་བ་ཡིན། དང་པོར་རྒྱུད་སྤྲོད་པ་བཞིན་
 དུ་ཚུ་ཡི་འདུས་རྗེས་ཡོད། འདི་ནི་ཚུ་ཡི་རྒྱུད་སྤྲོད་པ་ཡིན། ཉམ་ཏུ་བཤེར་ཚུ་ཡི་སྤྲོད་དུ་མཐོང་བ་
 ཡིན། (ཚུ་ཡི་རྒྱུད་སྤྲོད་པ་རྗེས་སུ་འགྲེལ་བཤད་བྱ་ཚུ་ཡི་ཚུ་གཉིས་དབར་རོ་སྡོམས་ཤིག་ཡོད་
 པ་ཡིན།) དེ་སྤྲོད་འདུས་རྗེས་གཞན་ཁ་གསུམ་མཐོང་བ་ཡིན། སྲོག་འཛིན་རྒྱུད་གི་དུལ་ཕྱན་གཉིས་
 མཉམ་དུ་འདུས་ཏེ་སྲོག་འཛིན་རྒྱུད་གི་འདུས་རྗེས་ཆགས་པ་ཡིན། ན་ཡེ་ཁི་རོ་ཇེན་གྱི་དུལ་ཕྱན་
 ༡ མཉམ་དུ་འདུས་ཏེ་ན་ཡེ་ཁི་རོ་ཇེན་གྱི་འདུས་རྗེས་བཟོ་བ་ཡིན། རྒྱུད་ཉི་ལྔ་ཡེ་ཁི་རོ་ཇེན་དང་
 སྲོག་འཛིན་རྒྱུད་། རྒྱུད་སྤྲོད་པ་གཞན། ཀམ་པོན་ཏེ་ཡི་ཨོག་ས་ཡི་ཏེ་དང་། ཨར་པོན་བཅས་
 ཉུང་ཉུང་ལས་གྲུབ་པ་ཡིན། ཚུ་ཡི་ངོས་ཀྱི་སྤྲོད་དུ་ཡོད་པ་དེ་ནི་རྒྱུད་ཡིན་ཞིང་དེ་ནི་རྒྱུད་སྤྲོད་པ་
 ཚུ་རྒྱུད་སྤྲོད་པ་བཅས་པ་ཡིན། དཔེ་རིས་འདི་ཡི་ནང་ག་རེ་འགྲུང་གི་འདུག ཚུ་ནང་གི་འདུས་
 རྗེས་རྣམས་ཉམ་ཏུ་གཡམས་གཡོན་བསྐྱོར་ཏེ་འགྲུལ་བསྐྱོད་བྱེད་པ་ཡིན། བར་ནས་བར་དུ་ངོས་ཀྱི་
 སྤྲོད་དུ་ནམ་རྒྱུན་ལས་གྲུགས་ཆེ་བ་བཅུ་པར་འགྱུར་བ་དང་། དེའི་རྗེས་འབྲས་སུ་དེ་ཚོ་ལྷགས་
 བྱས་ཏེ་འཕྲུད་པ་ཡིན། དཔེ་རིས་འདི་ཡི་ནང་དུ་འདི་ལྟར་བྱུང་བ་མཐོང་བ་རྒྱ་ཁག་པོ་རེད། གང་
 ཡིན་ཟེར་ན། དཔེ་རིས་དེ་ནི་འགྲུལ་མེད་ཅིག་ཡིན། ཡིན་ནའང་ངོས་ཀྱི་སྤྲོད་དུ་བཅུ་པར་འདུས་
 རྗེས་དེ་རང་ཉིད་བཅུ་པར་འདུས་འཕྲུར་ཏེ་བསྐྱོད་པ་དང་། དེ་བཞིན་འདུས་རྗེས་གཞན་གང་ཞིག་ཀྱི་ང་
 ངོས་ཀྱི་སྤྲོད་དུ་བཅུ་པར་འདུས་གཞན་དུ་འཕྲུར་བ་ཡིན། དེ་འདྲ་སོང་ཅང་འདུས་རྗེས་རེ་རེ་བྱས་ཏེ་
 ཚུ་ཡལ་འགྲོ་བ་ཡིན། དེ་ནི་རྒྱུད་སྤྲོད་པའི་རོ་པོར་འགྱུར་བ་ཡིན། གལ་ཏེ་སྤྲོད་དེ་ཁ་བརྒྱབ་པ་ཡིན་
 ན་ཚུ་ཡི་འདུས་རྗེས་ཀྱི་གངས་ལིན་ཏུ་མང་པོ་རྒྱུད་གི་འདུས་རྗེས་ཀྱི་དཀྱིལ་དུ་མཐོང་བ་ཡིན། ཡང་
 ནས་ཡང་དུ་རྒྱུད་སྤྲོད་པའི་འདུས་རྗེས་དེ་ཚོ་བར་སྤྲོད་ནས་ཚུ་ཡི་ནང་དུ་སྤྲོད་པོ་གྲེད་པ་ཡིན། ཁ་
 བརྒྱབ་པའི་གི་ལ་སི་གཅིག་ནང་ཚུ་ལལ་ཆེར་ལོ་ཉི་ལྷུ་ཅམ་བཞག་པ་དེ་སྤྲོད་པ་ཡིན་པ་མ་ཟད་དུས་
 ཡུན་དེའི་རིང་ཉམ་ཏུ་འཕྲོ་འགྱུར་འགྲོ་གི་ཡོད་ནའང་ང་ཚོའི་མིག་དམར་པོ་དེར་འགྱུར་བ་མི་སྤྲོད།
 ཡིན་ནའང་གལ་ཏེ་ང་ཚོས་ཆེ་ལེལ་བརྒྱད་ལྔ་དུང་ལྔ་ཆེ་རུ་བཏང་སྟེ་བརྟེན་བྱས་པ་ཡིན་ན་ཁོ་རང་
 རང་ངོས་ནས་ཉམ་ཏུ་འགྱུར་གྱི་ཡོད་པ་མཐོང་བྱུང། འདུས་རྗེས་རྣམས་ངོས་ཀྱི་སྤྲོད་དུ་ཡར་འགྲོ་
 མར་འགྲོ་བྱས་ཏེ་སྤོང་བ་ཡིན།།

ང་ཚོས་འགྱུར་བ་མེད་པ་ག་རེ་བྱས་ནས་མཐོང་གི་ཡོད་པ་རེད། གང་ཡིན་ཟེར་ན། འདུས་
 རྗེས་རྣམས་གཞན་གཞན་དུ་འགྲོ་བ་དང་ཆབས་ཅིག་རྒྱུར་འཁོར་འོང་གི་ཡོད། དུས་ཚོད་མང་པོ་

སྤྱིན་པའི་རྗེས་སུ་འགྲུར་བ་གང་ཡང་མི་འགྲོ་བ་ཡིན། གལ་ཏེ་ང་ཚོས་སྤོད་དེ་ཁ་སྤྲེ་སྤྲེ་གཞུག་འཚོན་
ཞུན་པའི་རྒྱུད་དེར་སྤུ་བཏབ་པ་ཡིན་ན་དེ་ཡི་གོ་ས་རྒྱུད་སྐྱམ་པོས་གཟུང་བ་ཡིན། གལ་ལས་གཡོན་
ཀུན་ཏུ་འགྲུལ་བསྐྱོད་ཤེད་པ་ལ་བརྟེན་ནས་འདུས་རྗེས་རི་ཙམ་སྤྱི་རུ་བསྐྱོད་པའི་གངས་དེ་སྤོན་མ་
བཞིན་རང་འཇགས་ཡིན་ནའང་རྒྱུར་ལོག་འོང་བའི་འདུས་རྗེས་ཀྱི་གངས་དེ་ཤིན་ཏུ་ཉུང་བ་ཡིན།
གང་ཡིན་ཟེར་ན། རྒྱུ་ལི་སྤོང་དུ་ད་ཆ་རྒྱུ་ལི་འདུས་རྗེས་ཉུང་དུ་ལས་མེད། དེར་བརྟེན་རྒྱུ་ལི་འདུས་
རྗེས་སྤྱི་རུ་བསྐྱོད་པ་དེ་སྤྱིར་ལོག་འོང་བའི་གངས་ལས་མང་བ་ཡིན། དེས་ན་རྒྱུ་རྒྱུད་པའི་ངོ་བོར་
ཐོན་པ་ཡིན། བྱས་ཙང་གལ་ཏེ་ཁྱེད་རྒྱུ་རྒྱུད་པའི་ངོ་བོར་འགྲུར་འདོད་ན་རྒྱུར་འཁོར་བཏང་སྤྱི་
འཛོག་དགོས།

འདི་ན་གཞན་ཞིག་ཡོད། འདུས་རྗེས་གང་རྣམས་སྤྱི་རུ་འགྲོ་བ་ཡིན། རམ་ཞིག་འདུས་རྗེས་
རྣམས་སྤྱི་རུ་འགྲོ་བ་ན་དེ་དག་ལ་ལུས་ཤུགས་དཀྱུས་མ་ལས་ཆེ་བ་ཞིག་དུས་བུ་རྒྱུད་རྒྱུད་གཅིག་ཏུ་
འཚོགས་ཏེ་དེ་ཉིད་ཉེ་འགྲམ་གྱི་མདུན་འཐེན་ལས་དུམ་བུར་འགྲོ་དགོས་ཀྱི་ཡོད་པ་རེད། བྱས་
ཙང་སྤྱི་རུ་འགྲོ་བའི་འདུས་རྗེས་རྣམས་ལ་འགྲུལ་བསྐྱོད་ཀྱི་ལུས་ཤུགས་ཆ་སྤོང་ལས་མང་བ་ཡོད་
པ་ཡིན། སྤྱི་རུ་མི་འགྲོ་བའི་འདུས་རྗེས་རྣམས་ལ་དེ་སྤོན་རང་ལ་ཡོད་པའི་ཆ་སྤོང་ལས་ཀྱི་འགྲུལ་
བསྐྱོད་ལས་ཉུང་བ་ཡོད་པ་ཡིན། དེར་བརྟེན་གཤེར་གཟུགས་རྒྱུད་པར་འགྲུར་བ་ན་རི་མ་གྱིས་
གང་དུ་འགྲོ་བ་ཡིན། རྒྱུང་གི་དཀྱིལ་ནས་འོག་ཏུ་ཡོད་པའི་རྒྱུ་རྒྱུད་པའི་འདུས་རྗེས་ཤིག་འོང་
བ་ན་དེ་དག་རྒྱུ་ལི་ངོས་དང་ཉེ་བའི་སྐབས་སུ་སྤོང་བུར་དུ་མདུན་འཐེན་ཤུགས་ཆེན་པོ་ཡོད་པ་ཡིན།
འདི་ཡིས་ནང་དུ་འོང་བའི་འདུས་རྗེས་རྣམས་ཀྱི་མགྲོགས་ཚད་ལྡུར་དུ་བཏང་འབྲས་སུ་དྲོད་བསྐྱེད་
པ་ཡིན། རྒྱུ་རྒྱུད་པར་མི་འགྲུར་བའི་སྐབས་སུ་རྒྱུ་ལ་འགྲུར་བ་གང་ཡང་མེད་པས་ཆ་ཚད་ལ་
འགྲུར་བ་མི་འགྲོ་བ་ཡིན། གལ་ཏེ་ང་ཚོས་རྒྱུ་རྒྱུད་པའི་ངོ་བོར་འགྲུར་རྒྱུ་སྤུ་མཐུད་ནས་ཤུགས་
ཆེ་དུ་བཏང་བ་ཡིན་ན་རྒྱུ་ཉིད་གང་དུ་འགྲོ་བ་ཡིན། བྱས་ཙང་ཁུ་བ་གང་མོ་ཆགས་པའི་ཆེད་དུ་
དེ་སྤོང་སྤུ་བཏབ་པ་ཡིན། འདི་ན་འདུལ་ལམ་འགྲེལ་བཤད་བྱས་པ་འདི་ང་ཚོས་བད་སྤོན་བྱས་
པ་ལས་རྣོག་འཛིངས་ཆེ་བ་ཡོད་པ་ཚོར་དགོས་པ་ཡིན། རྒྱུ་རྒྱུད་ཀི་དཀྱིལ་དུ་འགྲོ་བ་ཙམ་མ་ཟད་
ཡང་ནས་ཡང་དུ་སློག་འཛིན་རྒྱུད་ངམ་ཡང་ན་ན་ལེ་ཁོ་རོ་རྗེན་འདུས་རྗེས་རྒྱུ་ལི་འདུས་རྗེས་ཀྱི་སྤྱི་
ཚད་ནང་དུ་ཐིམ་སྤོང་རྒྱུ་ལི་ལས་ཀ་ཤེད་པ་ཡིན། བྱས་ཙང་རྒྱུ་ལི་ནང་དུ་རྒྱུར་བཞུ་བ་ཡིན། སློག་
འཛིན་རྒྱུད་དང་ན་ལེ་ཁོ་རོ་རྗེན་འདུས་རྗེས་རྣམས་རྒྱུ་ལི་ནང་དུ་ལས་སུ་ཞུགས་པ་ཡིན། དེར་བརྟེན་
རྒྱུ་ལི་ནང་དུ་རྒྱུར་ཡོད་པ་ཡིན། གལ་ཏེ་སྤོང་བུར་སྤོང་གི་ནང་ནས་རྒྱུར་བཏོན་པ་ཡིན་ན་སྤྱི་རུ་བསྐྱོད་
པའི་རྒྱུར་གྱི་འདུས་རྗེས་རྣམས་ནང་དུ་འོང་བ་ལས་མགྲོགས་པར་འགྲོ་བ་ཡིན། འདི་ལྟར་ཤེད་

པའི་སྐབས་སུ་ཆུ་འབྲུར་ཐོན་པ་ཡིན། མཐའི་གསལ་བཞིན་འདི་ཉིད་ཆུ་ནང་ཆུ་རྒྱལ་གྱི་དེ་མཚོངས་
མཐའ་ལ་གནོད་པོ་ཡོད།།

དང་ཚོ་འཕུལ་ལམ་གཞན་ཞིག་ཐོག་འགྲོ་གི་ཡིན།

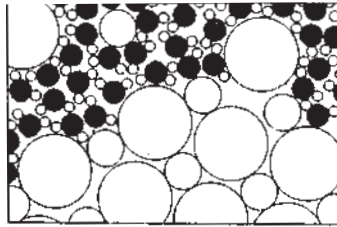

(དཔེ་རིས་ ༦)

རླུ་ཕྲན་གྱི་ལྗང་སྒྲིབ་འཕྲུལ་སྐྱེས་ཆུ་ནང་མཐའི་གསལ་གཟུགས་བཞུགས་པའུ་བཞིག་དཔེ་རིས་དྲུག་པ་(༦)ནང་
མཐོང་གི་ཡོད། གལ་ཏེ་དང་ཚོས་ཆུ་ནང་ཆ་ཡི་ཤེལ་དོ་ཞིག་སྐྱེག་པ་ཡིན་ན་ག་རེ་འབྲུང་གི་རེད།
ཆ་ནི་མཐའི་གསལ་གཟུགས་དང་ཤེལ་དོ། དེ་བཞིན་ཆ་ཡི་རླུ་ཕྲན་གྱིས་ལེགས་པར་བཀོད་སྐྱོད་གྱིས་
པ་ཞིག་ཡིན།

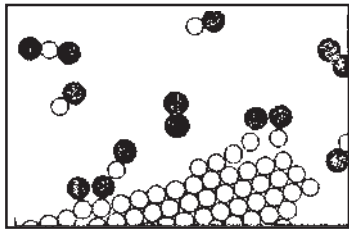

དཔེ་རིས་(༧)

དཔེ་རིས་བདུན་པ་(༧)དེ་ནི་སོ་ཏེ་ཡམས་ཁུ་ལོ་ར་ཡི་ཏེ་སྐྱེ་སྐྱེར་བཏང་ཆ་ཡི་ཕྱར་སྐྱོགས་གསུམ་
ཅན་གྱི་སྐྱོམ་གཞིའི་དཔེ་མཚོན་ཞིག་ཡིན། སྐྱོད་པའི་དབང་དུ་བྱས་ན་ཤེལ་དོ་རླུ་ཕྲན་ལས་
གྲུབ་པ་མིན་ཡང་ཨ་ཡོན་ལས་གྲུབ་པ་ཡིན། ཨ་ཡོན་ཞེས་པ་ནི་རླུ་ཕྲན་གང་ཞིག་ན་མོ་རླུ་འཕམར་
མ་དང་ཡང་ན་མ་ཚང་བ་ཡོད་པ་ཞིག་ལ་ཟེར་བ་ཡིན། ཆ་ཡི་ཤེལ་དོ་དེ་ནང་ཁུ་ལོ་རིན་ཨ་ཡོན་
(ཁུ་ལོ་རིན་རླུ་ཕྲན་མོ་རླུ་འཕམར་མ་ཅན་) དང་སོ་ཏེ་ཡམས་ཨ་ཡོན་(སོ་ཏེ་ཡམས་རླུ་ཕྲན་མོ་
རླུ་མ་ཚང་བ་) ཡོད་པར་ཚོས་མཐོང་བ་ཡིན། ཆ་ཡི་མཐའི་གསལ་གཟུགས་དེ་ནང་སྐྱོག་གི་མདུན་

འཐེན་གྱི་དཔལ་ལ་བརྟེན་ནས་ཨ་ཡོན་ཐམས་ཅད་ཡན་ཚུན་བསྐྱམས་ཏེ་གནས་ཡོད། ཉམ་ཞིག་ང་
 ཚོས་འདི་ཉིད་ཚུ་ཡི་ནང་དུ་སླུག་པ་ན་སློག་འཛིན་རྒྱུ་གི་མོ་རྩལ་དང་ཡང་རྒྱུ་གི་ཕོ་རྩལ་རྣམས་
 མདུན་འཐེན་གྱི་དཔལ་ལ་བརྟེན་ནས་དེ་ན་ཡོད་པའི་ཨ་ཡོན་ཁ་གསལ་ཡན་ཚུན་འགྲུལ་བསྐྱོད་རྒྱུ་དང་དུ་
 སློན་ཏེ་ཁ་འབྲལ་བ་ཡིན། དཔེ་རིས་དུག་(༤) པའི་ནང་ང་ཚོས་ཁྲུ་ལོ་རིན་ཨ་ཡོན་ཞིག་པ་མཐོང་
 ཞིང་། ཚུའི་ནང་དུ་རྩལ་ཕན་གཞན་རྣམས་ཨ་ཡོན་གྱི་རྣམ་པར་སྤྱིང་བ་ཡིན། དཔེ་རིས་འདི་ཉིད་
 གཟབ་གཟབ་བྱས་ཏེ་བཟོས་པ་ཡིན། དཔེར་ན་གཟིགས་དང་། ཚུ་ཡི་འདུས་རྗེས་ཀྱི་ཡང་རྒྱུ་
 གི་སྐྱེ་རྣམས་ཁྲུ་ལོ་རིན་ཨ་ཡོན་དང་ཉེ་བ་ཡོད་ཅིང་། སོ་ཏེ་ཡམ་ཨ་ཡོན་གྱི་སྐྱེ་རྣམས་སློག་འཛིན་
 རྒྱུ་དང་ཉེ་བ་ཡོད་པ་མཐོང་བ་ཡིན། གང་ཡིན་ཟེར་ན། སོ་ཏེ་ཡམ་ཞི་ཕོ་རྩལ་དང་ཚུའི་འདུས་
 རྗེས་ཀྱི་སློག་འཛིན་རྒྱུ་གི་སྐྱེ་ནི་མོ་རྩལ་ཡིན། དེར་བརྟེན་སློག་རྩལ་གྱི་འབྲུལ་ལས་མདུན་འཐེན་
 གྱི་དཔལ་ཡིན། དཔེ་རིས་འདི་ལ་བརྟེན་ནས་ང་ཚོས་ཚུ་ཡི་ནང་དུ་ཚ་བལྟ་གྱི་དཔལ་ཡང་ན་ཚུ་
 ལས་ཚ་ཤེལ་དོར་ཆགས་པ་ཤོད་བྱུང་གྱི་རེད་དམ། དེས་པར་ང་ཚོས་བཤད་མི་བྱུང་། གང་ཡིན་
 ཟེར་ན། རྩལ་ཕན་ཁ་གསལ་ཤེལ་དོར་བཞག་སྟེ་སྤྱི་ཏུ་འགྲོ་བ་དང་ཡང་རྩལ་ཕན་ཁ་གསལ་ཤེལ་དོར་ལ་
 སྐར་ཡང་སྐར་བ་ཡིན། རྒྱ་སྐད་ས་པར་འཕྲོ་འགྱུར་གྱི་དཔལ་བཞིན་དུ་འབྲུལ་ལས་འདི་ནི་ཏྲག་ཏུ་
 འགྱུར་བ་ཅན་ཞིག་ཡིན། འདི་ཉིད་ཆ་སྟོ་མས་སུ་ཆགས་དགོས་པའི་མང་ཉུང་ལས་ཚུ་ཡི་ནང་ལ་
 ཚ་མང་ཉུང་ལ་རག་ལས་པ་ཡིན། འདིར་ཆ་སྟོ་མས་ཀྱི་གོ་དོན་ནི་གནས་སྐྱེས་གང་ཞིག་འོག་སྤྱི་
 ཏུ་བསྐྱོད་པའི་རྩལ་ཕན་གྱི་གངས་ཚད་དེ་ནང་དུ་འོང་བའི་རྩལ་ཕན་གྱི་གངས་ཚད་དང་མཉམ་པ་
 ལ་ཟེར། གལ་ཏེ་ཕལ་ཆེར་ཚུ་ནང་ཚ་མེད་པ་ཡིན་ན་སྤྱི་ཏུ་བསྐྱོད་པའི་རྩལ་ཕན་དེ་རྒྱུར་ལོག་འོང་
 བ་ལས་མང་བ་ཡོད་པ་ཡིན། དེ་ནས་ཚ་བལྟ་བ་ཡིན། དེ་ལས་སློག་སྟེ་གལ་ཏེ་ཚ་ཡི་རྩལ་ཕན་
 ནང་དུ་འོང་བ་དེ་སྤྱི་ཏུ་བསྐྱོད་པའི་གངས་ལས་ཤིན་ཏུ་མང་བ་ཡོད་ན་ཚ་དེ་ཤེལ་དོར་འགྱུར་བ་ཡིན།

རྗེས་ཤིག་གི་རྩལ་ཕན་གྱི་རྟོག་པ་ནི་ཉེ་མཚུངས་ཚོད་དཔག་ཙམ་ཡིན་པ་ང་ཚོས་ཤོད་ཀྱི་ཡོད།
 འདི་འདྲའི་རྟོག་པ་དེ་རྗེས་ཀྱི་རིགས་ཀྱི་བྲག་པ་གཅིག་ཏུ་དོན་ལ་གནས་པ་ཡིན། ཚུ་ལ་མཚོན་ན་
 རྩལ་ཕན་གསུམ་པོ་དེ་ཡན་ཚུན་མཉམ་དུ་སྐར་བ་གསལ་པོ་ཡིན། སོ་ཏེ་ཡམ་ཁྲུ་ལོ་རིན་ལེ་ཏེ་མཁྲིགས་
 གཟུགས་ཀྱི་སྐབས་སུ་མཚོན་ན་ཡན་ཚུན་མཉམ་དུ་སྐར་བ་གསལ་པོ་མེད། སོ་ཏེ་ཡམ་དང་ཁྲུ་ལོ་
 རིན་བཅས་ཀྱི་ཨ་ཡོན་རྣམས་རང་སྐར་སུ་མ་ཚུམ་གྱི་བརྒྱུད་རིམ་ནང་བཀོད་སྐྱིག་ཙམ་ཡོད་པ་ཡིན།
 ཚ་ཡི་འདུས་རྗེས་ཀྱི་ཚན་པ་འོང་བའི་རང་བཞིན་གྱི་ཐབས་ལམ་མེད། ང་ཚོས་སོ་ལུ་ཤོན་ཏེ་བལྟ་
 རྗེས་དང་པོ་མི་པོ་ཉེ་ཤོན་ཏེ་མ་བལྟ་བའི་རྗེས་སྤོད་ཀྱི་མཐུན་དུ་བབ་པའི་བསྐྱོད་ཐོག་ལོག་ཡོད་
 བ་ཡིན་ན། གལ་ཏེ་ཚ་ཡི་བལྟ་རྗེས་ཀྱི་ཚ་ཚད་སྐར་བ་ཡིན་ན་དེ་ནས་རྩལ་ཕན་སྤྱི་ཏུ་བསྐྱོད་ཚད་

འཕར་འགོ་བ་ཡིན། དེ་མཚུངས་རྩལ་ཕྱན་ཚུར་འོང་བའི་གྲངས་ཚད་ཀྱང་གཅིག་མཚུངས་ཡིན། མཐོགས་གཞུགས་མང་བའམ་ཉུང་བ་བལྟ་སྒྲུངས་ཐད་སྒྱིར་བཏང་སྡོན་ཚུད་ནས་ཚོད་དཔག་བྱ་རྒྱུ་གིན་ཏུ་དཀའ་བར་འགྱུར་ཡོད། ཚོད་སྲར་བ་དང་མཉམ་དུ་རྗེས་མང་བ་བལྟ་བ་ཡིན། འོན་ཀྱང་འགའ་ཞིག་ཉུང་བ་བལྟ་བ་ཡིན།

རྗེས་ཀྱི་འཐབ་སྐྱོར་:

ད་བར་ང་ཚོས་འཕྲུལ་རིམ་མང་པོ་འགྲེལ་བཤད་བྱེད་པའི་ནང་རྩལ་ཕྱན་དང་ཨ་ཡོན་རྣམས་ཀྱིས་རང་གི་འགྲོགས་རོགས་བརྗེས་མེད། ཡིན་ནའང་གནས་སྒྲུངས་འགའ་ཞིག་ཏུ་རྩལ་ཕྱན་གྱིས་མཉམ་སྐྱོར་ལ་འགྱུར་བ་བཏང་སྟེ་འདུས་རྗེས་གསར་པ་ཆགས་པ་ཡིན།

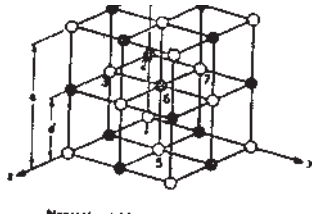

(དཔེ་རིམ་ ༡)

འདི་ཉིད་དཔེ་རིམ་བརྒྱུད་པའི་(༡) ནང་འགྲེལ་བཤད་བྱས་ཡོད། འཕྲུལ་ལམ་གང་ཞིག་ནང་རྩལ་ཕྱན་གྱི་འགྲོགས་རོགས་རྣམས་སྐར་ཡང་བཀོད་སྒྲིག་བྱུང་བ་དེ་ལ་རྗེས་ཀྱི་འཐབ་སྐྱོར་ཟེར། ད་བར་འགྲེལ་བཤད་བྱེད་པའི་འཕྲུལ་ལམ་གཞན་རྣམས་ལ་དངོས་པོའི་འཕྲུལ་ལམ་ཟེར། འོན་ཀྱང་དེ་གཉིས་ལ་འབྲེད་ཚོས་མངོན་གསལ་དོད་པོ་མེད། (རང་བྱུང་ཁམས་ལ་ང་ཚོས་མིང་ག་རེ་བཏགས་མིན་གལ་ཆེན་པོ་ཆགས་ཀྱི་མེད། རང་བྱུང་ཁམས་རང་དོས་ནས་ལུ་མཐུད་དེ་རང་གི་ལས་སུ་ཞུགས་པ་ཡིན།) དཔེ་རིམ་འདི་ཀར་པོན་སྲོག་འཛིན་རྒྱུང་གི་ནང་དུ་འབར་བ་མཚོན་གྱི་ཡོད། སྲོག་འཛིན་རྒྱུང་ལ་མཚོན་ན་སྲོག་འཛིན་རྒྱུང་གི་རྩལ་ཕྱན་གཉིས་ཀྱིས་ཆེན་པོས་བརྗེས་པའོད། (གསུམ་མམ་བཞིས་མ་བརྒྱམས་པའི་རྒྱ་མཚོན་གང་ཡིན་ནམ། དེ་ནི་རྩལ་ཕྱན་གྱི་འཕྲུལ་ལམ་རིགས་ཀྱི་ཁྱད་ཚོས་དམིགས་བསལ་བ་གཅིག་ཡིན། རྩལ་ཕྱན་རྣམས་གིན་ཏུ་དམིགས་བསལ་བ་ཡོད། དེ་ཚོས་འགྲོགས་རོགས་བྱེ་བྲག་པ་དང་། སྲོགས་བྱེ་བྲག་པ་སོགས་ལ་དམིགས་བསལ་འདོད་པ་བྱེད་

པ་ཡིན། དེ་ཚོ་རི་རི་ནས་གང་ཞིག་དང་རྒྱ་མཚན་གང་ལ་བརྟེན་ནས་འདོད་པ་བྱེད་ཀྱི་ཡོད་པ་འགྲེལ་བཤད་བྱ་རྒྱུ་ཞི་དངོས་ཁམས་ཚན་རིག་པ་རྣམས་ཀྱི་ལས་ཀ་ཡིན། གང་ལྟར་སློབ་འཛིན་རྒྱུ་གི་དུལ་ཕྲན་ ༡ ཀྱིས་འདུས་རྫས་གང་པོ་དང་ཡག་པོ་ཞིག་བསྐྱུན་པ་ཡིན་(ཀར་བོན་དུལ་ཕྲན་རྣམས་མཁུགས་གཟུགས་ཤེལ་དོར་སྤང་། (དེ་ཉིད་ལ་ཉེ་ནག་པོ་ཡང་ན་པ་ལམ་ཡིན་ཚོག) དཔེར་ན། སློབ་འཛིན་རྒྱུ་གི་འདུས་རྫས་གཅིག་ཀར་བོན་གྱི་སྤྲོད་དུ་འོང་ཚོག་པ་ཡིན། དུལ་ཕྲན་རི་རི་ནས་ཀར་བོན་དུལ་ཕྲན་རི་རི་ལེན་བྱལ་པ་ཡིན། དེ་ནས་འཕུར་ཏེ་མཉམ་སྦྱོར་གསར་པ་ཀར་བོན་སློབ་འཛིན་རྒྱུ་གྲུབ་པ་ཡིན། འདི་ནི་ཀར་བོན་མི་ནོམ་གས་ཡི་ཉི་ཟེར་བའི་རྒྱུད་རྫས་ཀྱི་འདུས་རྫས་ཤིག་ཡིན། འདི་ནི་ཡི་རྫས་སྦྱོར་གྱི་མིང་ནི་ CO ཡིན། འདི་ནི་ཤིན་ཏུ་རྣམས་བདེ་པོ་ཡོད། ཡིག་འབྲུ་ CO ཞི་འདུས་རྫས་ཀྱི་རྒྱུད་བརྟན་དེ་ཡིན། ཡིན་ནའང་སློབ་འཛིན་རྒྱུ་གིས་སློབ་འཛིན་རྒྱུ་གཞན་ཞིག་དང་ཀར་བོན་གྱིས་ཀར་བོན་གཞན་ཞིག་མཐུན་འབྲེན་བྱེད་པ་ལས་ཀར་བོན་གྱིས་སློབ་འཛིན་རྒྱུ་ཞིག་མཐུན་འབྲེན་བྱེད་པ་དེ་མང་བ་ཡོད་པ་ཡིན། དེར་བརྟེན་འཕྲུལ་ལམ་འདི་ཡིན་པ་སློབ་འཛིན་རྒྱུ་དེ་རྣམས་ཤུགས་ཅུང་ཟད་དང་བཅས་ཏེ་འོང་བ་ཡིན། ཡིན་ནའང་སློབ་འཛིན་རྒྱུ་དང་ཀར་བོན་གཉིས་ལམ་སེང་སྦྱར་ཏེ་ཕན་ཚུན་འཁོར་འཛིན་ཡོད་པ་ལྟ་བུ་གཅིག་གིས་གཅིག་བཟུང་སྟེ་སྤང་ཚོར་དང་བཅས་ཏེ་དེ་དག་གི་ཉེ་འགམ་དུ་ཡོད་པ་མཐམས་ཅད་ཀྱིས་རྣམས་ཤུགས་ལེན་པ་ཡིན། དེ་ལས་འགྲུལ་བསྐྱོད་རྣམས་ཤུགས་ཏེ་ཁི་ཞི་ཀཱ་རྣམས་ཤུགས་ཟེར་བ་དེ་བསྐྱེད་པ་ཡིན། འདི་ནི་དེས་པར་འབར་བའི་རང་བཞིན་གཅིག་ཡིན་ཞིང་། ང་ཚོར་སློབ་འཛིན་རྒྱུ་དང་ཀར་བོན་མཉམ་སྦྱོར་བྱེད་པ་ལས་དོད་ཐོབ་པ་ཡིན། དོད་ནི་སྦྱིར་བཏང་རྒྱུ་རྫས་ཚ་པོའི་འདུས་རྫས་འགྲུལ་བསྐྱོད་ཀྱི་རྣམ་པ་ཞིག་ཡིན། ཡིན་ནའང་གནས་སྤངས་ཁ་གསལ་གྱི་སྐབས་སུ་དེ་ཉིད་ཤིན་ཏུ་མང་བ་ལ་བརྟེན་ནས་འོད་བསྐྱེད་པ་ཡིན། འདི་ནི་སྦྱིས་བྲུ་གཅིག་ལ་མེ་ལྗེ་ཇི་ལྟར་ཐོབ་ཚུལ་དེ་ཡིན།།

སྟེན་པར་ཀར་བོན་མི་ནོམ་གས་ཡི་ཉི་ཟེར་པོའི་ལེངས་པ་བྱུང་མེད། ང་ཚོར་འབྲུབ་སྦྱོར་རྒྱུ་འཛིན་ཅན་གང་ཞིག་ཏུ་སློབ་འཛིན་རྒྱུ་ཀར་བོན་དང་རྣམ་ཏུ་མཉམ་སྦྱོར་བྱེད་ཅིང་། དེ་དང་དུས་མཉམ་པར་ཀར་བོན་མི་ནོམ་གས་ཡི་ཉི་ཟེར་འདུས་རྫས་ཕན་ཚུན་བདེ་བའི་ཆེད་དུ་དེ་ཉིད་སློབ་འཛིན་རྒྱུ་གཞན་ཞིག་དང་འཕྲད་སྲིད་པ་ཡིན། སློབ་འཛིན་རྒྱུ་གི་དུལ་ཕྲན་གཅིག་ཉིད་ CO དང་སྦྱར་བྲུབ་ཅིང་། མཐའ་མར་འདུས་རྫས་གཅིག་གྲུབ་ཅིང་གང་དུ་ཀར་བོན་གཅིག་དང་སློབ་འཛིན་རྒྱུ་གཉིས་ཡོད་པ་ཡིན། འདི་ཉིད་ CO₂ རྣམས་ཅན་ཡིན་པ་དང་དེ་ལ་ཀར་བོན་ཏུ་ལེ་མོག་ས་ཡི་ཉི་ཟེར་བ་ཡིན། གལ་ཏེ་འབྲུབ་སྦྱོར་སྦྱར་པོ་གཅིག་གི་ནང་དུ་ཀར་བོན་སློབ་འཛིན་རྒྱུ་ཉུང་དུ་གཅིག་དང་མེར་བསྐྱེགས་བཏང་བ་ཡིན་ན་ཀར་བོན་མི་ནོམ་གས་ཡི་ཉི་ཤིན་ཏུ་ཕོན་ཆེན་

པོ་གྲུབ་པ་ཡིན། (དཔེར་ན། འགྲུལ་འཁོར་ཨ་མ་གང་ཞིག་ཏུ་འབར་རྗེས་ཤིན་ཏུ་མྱུར་བའི་རྒྱུན་གྱིས་ཀར་བོན་ཏེ་ཡི་ཨོགས་ལ་ཉེ་བའི་བའི་དུས་ཚོད་མེད་པ་ཡིན་) འདི་འདྲའི་ཡང་བསྐྱར་བཀོད་རྒྱིག་ཤེད་པ་དུ་མའི་ནང་རྣམས་ཤིན་ཏུ་ཚེན་པོ་ཞིག་སྐྱོད་ཅིང་འབབ་སྐྱོར་ལ་བརྟེན་ནས་འབར་གང་དང་མེ་ལྗེ་ལ་སོགས་པ་དུ་མ་བྱུང་བ་ཡིན། རྗེས་སྐྱོར་ཚན་རིག་པ་རྣམས་ནས་དུལ་ཕྱན་གྱི་བཀོད་རྒྱིག་འདི་དག་སྐྱོབ་སྐྱོང་བྱས་ཏེ་རྗེས་རེ་རེ་ནས་དུལ་ཕྱན་གྱི་བཀོད་རྒྱིག་རིགས་ཁ་བས་སུ་ཡོད་པ་བརྗེས་ཡོད།

བསམ་ཚུལ་འདི་འགྲེལ་བཤད་ཤེད་པ་ལ་ང་ཚོས་དཔེ་གཞན་ཞིག་བསམ་སྐྱོད་གཏོང་གི་ཡིན། གལ་ཏེ་ང་ཚོ་སྤང་བྱུང་མེ་ཏོག་རྒྱང་རྒྱང་ཡོད་པའི་ཞིང་ཞིག་ཏུ་སྤྱིན་པ་ཡིན་ན་རྗེ་མ་དེ་ག་རེ་ཡིན་པ་ང་ཚོས་ཤེས་ཀྱི་ཡོད། དེ་ནི་འདུས་རྗེས་ཀྱི་རིགས་འགའ་ཞིག་ཡིན་ལ། ཡང་ན། དུལ་ཕྱན་གྱི་བཀོད་པ་གང་ཞིག་ང་ཚོའི་སྣ་བྲག་ཏུ་འདྲུལ་བ་དེ་ཡིན། དང་པོར་དེ་ཉིད་རི་རྩེར་འདྲུལ་བ་རེད། འདི་ནི་ལས་སྐྱེ་པོ་ཡིན། གལ་ཏེ་རྗེ་མ་དེ་རྒྱང་གི་དཀྱིལ་དུ་ཡོད་པའི་འདུས་རྗེས་ཀྱི་རིགས་ཤིག་ཡིན་པ་ལ་ཉག་ཏུ་ཕྱན་ཚུན་གཡས་གཡོན་ཀྱན་ཏུ་སྐྱད་ཅིག་རེ་རེ་ནས་འཕྲད་པ་ཡིན་ན་དེ་འདྲའི་བརྒྱུད་ནས་སྣ་བྲག་ཏུ་འདྲུལ་བ་ཡིན་གྱི་རེད། དངོས་འགྲེལ་དེ་ལ་ང་ཚོའི་སྣ་བྲག་ཏུ་འདྲུལ་རྒྱུའི་འདོད་པ་གང་ཡང་མེད། འདི་ནི་འདུས་རྗེས་ཀྱི་སྤང་བོ་སྤོགས་ཀྱན་ཏུ་བསྐྱོད་པ་ལ་ཐབས་ཤེས་མེད་པ་ཅོམ་ཡིན། རང་ཉིད་གང་དུ་བསྐྱོད་རྒྱུའི་དམིགས་ཡུལ་མེད་པའི་ཁྲོད་ནས་དངོས་པོ་བྱེ་བྲག་པ་དེ་སྣ་བྲག་ཏུ་རང་བཞིན་གྱིས་སྐྱེབས་པ་བྱུང་བ་ཡིན།

ད་ཆ་རྗེས་སྐྱོར་ཚན་རིག་པ་རྣམས་ནས་སྤང་བྱུང་མེ་ཏོག་གི་རྗེ་རྩེ་ལྷ་བུའི་འདུས་རྗེས་དམིགས་བསམ་ཞིག་ཞིབ་དཔྱད་བྱས་ཏེ་ནམ་མཁའ་ཡོད་པའི་དུལ་ཕྱན་རྣམས་ཀྱི་བཀོད་རྒྱིག་ཉག་ཉག་བཤད་ཐུབ་པ་ཡིན། ཀར་བོན་ཏེ་ཡི་ཨོགས་ལ་ཉེ་འདུས་རྗེས་ནི་ཐང་ཀར་དང་ངོས་མཚུངས་ཡིན་པ་ང་ཚོས་ཤེས་ཀྱི་ཡོད། O-C-O (དེ་ཉིད་དངོས་ཁམས་ཐབས་ལམ་ལ་བརྟེན་ནས་ལས་སྐྱེ་པོར་ཐག་གཅོད་ཐུབ་པ་ཡིན་) ཡིན་ནའང་རྗེས་སྐྱོར་ཚན་རིག་ནང་དུལ་ཕྱན་གྱི་རྒྱིག་འཛིང་ཤིན་ཏུ་ཆེ་ལ་རྒྱ་ཆེ་བ་རྣམས་ཀྱང་ངོ་མཚར་ཆེ་བའི་ཏོག་ཞིབ་ཀྱི་འཕྲུལ་ལམ་ཡུན་རིང་བརྒྱུད་ནས་དུལ་ཕྱན་གྱི་བཀོད་རྒྱིག་བརྗེས་པ་ཡིན།

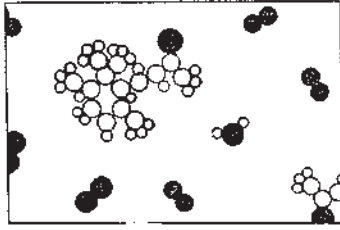

(དཔེ་རིས་ ༧)

དཔེ་རིས་དགུ་པ་(༧) དེ་ནི་སྤང་རྒྱུ་མེ་ཏོག་གི་ཉེ་འགམ་དུ་ཡོད་པའི་རྒྱུད་གི་སྤང་བརྟན་ཞིག་ཡིན།
 སྤང་ཡང་ན་ཡི་ཁོ་རོ་རྩེན་དང་རྒྱུད་གི་དཀྱིལ་དུ་ཡོད་པའི་སློབ་འཛིན་རྒྱུད་། རྒྱུད་རྒྱུད་ས་པ་བཅས་
 ང་ཚོས་མཐོང་བ་ཡིན། (རྒྱ་མཚན་གང་གི་སྤྱིར་རྒྱུད་རྒྱུད་ས་པ་དེར་ཡོད་པ་རེད། གང་ཡིན་
 ཟེར་སྤང་རྒྱུ་མེ་ཏོག་དེ་རྩོན་པ་རེད། ཅི་ཤིང་ཐམས་ཅད་སྐྱེ་འཕེལ་གྱེད་པ་ཡིན།) ཡིན་ནའང་
 ང་ཚོས་ཀར་བོན་རྩལ་སྤུང་དང་། ཡང་རྒྱུད་རྩལ་སྤུང་། སློབ་འཛིན་རྒྱུད་གི་རྩལ་སྤུང་ནམས་ལས་
 གྲུབ་པའི་བདུན་ཅིག་ཀྱང་མཐོང་བ་གང་དེས་རང་ཉིད་བཀོད་སྒྲིག་གྱེད་པའི་བརྒྱུད་རིམ་གྱེ་བྲག་
 པ་གཅིག་གང་མས་གསེས་གྱེད་པ་ཡིན། འདི་ནི་ཀར་བོན་རྩལ་ལོ་ལོ་ལོ་ལོ་སྤྱི་ལས་བཀོད་སྒྲིག་ཤིན་
 ཏུ་རྩོག་འཛིན་ཆེ་བ་ཡོད། དངོས་འབྲེལ་འདི་ནི་བཀོད་སྒྲིག་ཆེས་ཤིན་ཏུ་རྩོག་འཛིན་ཆེ་བ་ཞིག་
 ཡིན། ལྟམས་མ་ལེགས་པ་ཞིག་ལ་རྩལ་གྱི་སློབ་ཞན་ང་ཚོས་གང་ཤེས་པ་ཚང་མ་དངོས་འབྲེལ་
 དཔེ་རིས་སུ་བཀོད་མི་བྱུང། གང་ཡིན་ཟེར་ན། རྩལ་སྤུང་ཚང་མའི་བཀོད་སྒྲིག་ཟུར་སློབ་སྤྱོད་སྤྱོད་
 གྱི་ནང་དུ་ཞིབ་ཚགས་པོའི་སློབ་ཞན་ཤེས་གྲུབ་པ་ཡིན་ཞིང་། ང་ཚོའི་དཔེ་རིས་ནི་ཟུར་སློབ་སྤྱོད་སྤྱོད་
 ཞི་ནའི་ནང་དུ་ཡོད་པ་ཡིན། ཀར་བོན་རྩལ་པོས་ཨ་ལོང་གི་དབྱིབས་བཟོས་པ་དེ་ཨ་ལོང་ལེབ་ལེབ་
 གྱི་དབྱིབས་མེན། ཡིན་ནའང་ཨ་ལོང་སྟེར་མ་ཅན་རྩལ་གྱི་ཞིག་ཡིན། དེ་དག་བར་གྱི་ཟུར་དང་
 རིང་ཚད་ཚང་མ་ཤེས་གྱི་ཡོད། བྱས་ཅང་རྩལ་གྱི་མན་ངག་ནི་འདུས་རྩལ་དེ་རིགས་གྱི་དཔེ་རིས་
 ཅམ་ཡིན། རྩལ་སྤྱོད་ཚན་རིག་པ་ནམས་ནས་དེ་དག་ནག་པང་གི་སྟེང་དུ་འབྲི་བ་ན་རགས་པའི་
 དབང་དུ་བྱས་ན་ཁོང་གིས་ཟུར་སློབ་སྤྱོད་སྤྱོད་གྱི་ནང་དུ་འབྲི་རྒྱུའི་ཚོལ་བ་གྱེད་གྱི་ཡོད། དཔེར་
 ན། ང་ཚོས་ཀར་བོན་རྩལ་ལས་གྲུབ་པའི་ཨ་ལོང་ཞིག་དང་། ཀར་བོན་གྱི་སྤེང་བ་ཞིག་གི་ཟུར་
 སྐྱེ་གཅིག་ཏུ་སློབ་འཛིན་རྒྱུད་དང་། དེ་བཞིན་ཀར་བོན་དེ་ལ་ཡང་རྒྱུད་གསུམ་བཅས་ཡོད་ཅིང་།
 དེ་བཞིན་ཀར་བོན་གཉིས་དང་ཡང་རྒྱུད་གསུམ་ཡར་ལ་སྐྱར་བ་སོགས་ཡོད་པ་མཐོང་བ་ཡིན། རྩལ་
 སྤྱོད་ཚན་རིག་པ་ཞིག་ནས་བཀོད་སྒྲིག་འདི་ཉིད་རྩལ་ཡིན་པའི་འཚོལ་ཞིབ་གྱེད་པ་ཡིན། ཁོང་

གིས་ཤེལ་དམ་ཁ་ཤས་ཀྱི་ནང་དུ་དག་དག་མཉམ་དུ་སྐྱབ་པ་ནམས་དུགས་པ་ཡིན། གལ་ཏེ་དེ་
 ཉིད་དམར་པོར་གྱུར་ན་དེ་ཡིས་ཡང་རྒྱང་གཅིག་དང་ཀར་པོན་གཉིས་ལྟན་དུ་གནས་པ་བརྟན་པ་
 བཤད་ཀྱི་ཡོད། གལ་ཏེ་དེ་ཉིད་སྔོན་པོར་གྱུར་ན་འདི་ཉིད་ཅ་བ་ནས་མི་རུང་བ་ཡིན། གྲོག་ཆགས་
 རྗེས་སྐྱོར་ཚན་རིག་གི་ནང་དུ་དེ་སྔོན་དེ་ལྟར་ཅ་བ་ནས་མ་བགྱིས་པའི་བརྟག་དབྱེད་ཀྱི་ལས་ཀའི་
 དུམ་བུ་ངོ་མཚར་ཆེ་ཤོས་གཅིག་ཡིན། བཀོད་བཤམས་ཆེས་ཤིན་དུ་རྣམ་འཛིང་ཆེ་བའི་ནང་དུ་
 རུལ་ཕྱན་ནམས་ཀྱི་བཀོད་སྐྱིག་འཚོལ་ཞིབ་བྱུང་བ་ལ་རྗེས་སྐྱོར་ཚན་རིག་པ་ཞིག་ནས་ནམ་ཞིག་
 རང་ཉིད་ནས་རྗེས་ཐ་དང་གཉིས་མཉམ་དུ་འདྲེས་པར་བྱས་སྐབས་གང་ཞིག་བྱུང་བ་ལ་བརྟེན་པ་ཡིན།
 རྗེས་སྐྱོར་ཚན་རིག་པ་དེ་ཡིས་རུལ་ཕྱན་ཀྱི་བཀོད་སྐྱིག་སྐོར་ལ་འགྲེལ་བཤད་བྱེད་པ་ན་དངོས་ཁམས་
 ཚན་རིག་པ་ཞིག་ནས་རྗེས་སྐྱོར་ཚན་རིག་པ་དེས་དེ་ཡི་སྐོར་ཤེས་ཀྱི་ཡོད་པ་ཡིད་ཆེས་ཅ་བ་ནས་
 བྱེད་ཐུབ་ཀྱི་མེད། ལོ་ཉི་ཤུ་སྐོར་གཅིག་གི་ནང་ལ་གནས་སྟངས་ཁ་ཤས་སུ་དངོས་ཁམས་ཐབས་
 ཤེས་ཀྱི་བརྒྱུད་ནས་འདུས་རྗེས་དེ་རིགས་ལ་བརྟེན་བཤད་ཀྱི་རུལ་ཕྱན་མེ་རེ་ནས་གང་དུ་གནས་པ་
 འཛིག་ཐུབ་ཀྱི་ཡོད། ཡིན་ནའང་དེ་ཉིད་དེ་དག་གི་ཁ་དོག་ལ་བརྟེན་ནས་མིན། འོན་ཀྱང་དེ་དག་
 གང་དུ་ཡོད་པའི་ཚད་འཇལ་གྱི་ལམ་ནས་ཡིན། གཞིགས་དང་། ངོ་མཚར་ཆེ་བ་ལ། རྗེས་སྐྱོར་
 ཚན་རིག་པ་ནམས་རྒྱན་དུ་པལ་ཆེར་འགྲིགས་པ་ཡིན།

དངོས་འབྲེལ་སྤང་རྒྱན་མེ་ཏོག་གི་བྱི་དེར་འདུས་རྗེས་ཅུང་ཟད་མི་གཅིག་པ་གསུམ་ཙམ་ཡོད་
 ཅིང་། གང་དུ་ཡང་རྒྱང་རུལ་ཕྱན་གྱི་བཀོད་སྐྱིག་གཅིག་པུ་ཐ་དང་བ་ཡིན།

ང་ཚོས་རྗེས་དེ་ག་རེ་ཡིན་པ་ངོ་ཤེས་པའི་སྐྱོད་དུ་རྗེས་ལ་མིང་འདོགས་བྱེད་རྒྱ་དེ་རྗེས་སྐྱོར་
 ཚན་རིག་ནང་དུ་ཀའང་ལ་ལམ་གནད་དོན་ཞིག་ཡིན། དབྱིབས་དེ་ལ་མིང་ཞིག་འཚོལ་དང་། མིང་
 དེ་ཡིས་དབྱིབས་ངེས་པར་དུ་གསལ་བ་ཙམ་མ་ཟད། མིང་དེ་ཡིས་འདི་ན་སྔོག་འཛིན་རྒྱུད་གི་རུལ་
 ཕྱན་གཅིག་ཡོད་པ་དང་། ས་གི་ན་ཡང་རྒྱང་ཞིག་ཡོད་པ། རུལ་ཕྱན་གང་ཞིག་ཡིན་པ་དང་གང་
 དུ་ཡོད་པ་ཏག་ཏག་གསལ་དགོས་པ་ཡིན། བྱས་ཅིང་རྗེས་མིང་གང་ཞིག་ཆ་ཆང་བ་འོང་བ་ལ་ངེས་
 པར་རྣོག་འཛིང་ཅན་ཞིག་ཡོད་པ་ང་ཚོས་ཤེས་པ་ཡིན།

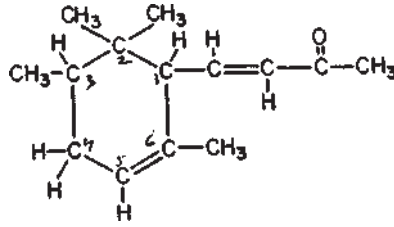

(དཔེ་རིས་ ༡༠)

དཔེ་རིས་(༡༠)པར་གཟིགས་དང་། དངོས་པོ་དེ་ཡི་ཚ་ཚང་བའི་རྣམ་པའི་མིང་དེ་ཡིས་སློབ་གཞི་འདི་འདྲ་ཞིག་སྟེར་བ་ཡིན། དབུས་ཀྱི་ཀར་བོན་དུག་ལས་གཉེས་པར་མི་ཐ་ཡིལ་གཅིག་དང་། སྐར་ཡང་ཀར་བོན་གཉེས་པར་མི་ཐ་ཡིལ་གཅིག དེ་ནས་ཀར་བོན་གསུམ་པར་མི་ཐ་ཡིལ་གཅིག མཐའ་མར་ཀར་བོན་དུག་པར་མི་ཐ་ཡིལ་གཅིག་སྟེ་མི་ཐ་ཡིལ་བཞི་ཡོད་པ་ཡིན། (དཔེ་རིས་ ༡ ༡ ༡ ༤ རེ་ཀར་མི་ཐ་ཡིལ་ཟེར་བ་ཡིན་) འདི་ཡིས་བཀོད་སྒྲིག་ཅིག་སྟོན་པ་ཡིན། རྩས་སློབ་ཚན་རིག་པ་རྣམས་ལ་དཀའ་ངལ་ཡོད་པ་དང་ཆབས་ཅིག་མིང་རིང་པོ་དེ་འདྲ་བཞག་པའི་རྒྱ་མཚན་ཡང་ཤེས་ཀྱི་ཡོད། ཁོང་རྣམས་གསལ་པོ་བཟོ་འདོད་མེད་པ་དེ་འདྲ་མིན་ནའང་འདུས་རྩས་རྣམས་ཚོགས་ལམ་ནས་འབྲེལ་བཤད་བྱེད་པར་བརྩོན་པ་ན་གཏིང་ཟབ་ཀྱི་དཀའ་ངལ་ཞིག་ཡོད་པ་ཡིན།

འདི་ན་རྩལ་སྤུང་ཡོད་པ་ང་ཚོས་རྩི་ལྟར་ཤེས་སམ། ལོང་བཤད་ཐབས་བྱས་གཅིག་ནི། འདི་ན་རྩལ་སྤུང་ཡོད་པ་ང་ཚོས་བཞག་པ་མཐའ་གསུང་གི་ཚོད་དཔག་བྱེད་པ་ཡིན། དེ་རྩིས་ང་ཚོས་ལུང་བསྟན་བྱེད་པ་བཞིན་གལ་ཏེ་དངོས་པོ་རྣམས་རྩལ་སྤུང་ལས་བྱུང་བ་ཡིན་ན་གཅིག་གི་རྩིས་སུ་འབྲས་བུ་ཐོན་འོང་བ་ཡིན། ད་དུང་དེ་ལས་ཁྲུང་སྐྱེལ་མང་བ་དང་ཐག་ཉེ་བ་ཡོད་པའི་དཔེ་ཡག་པོ་ཞིག་ནི་གཤམ་གསལ་ལྟར་ཡིན། རྩལ་སྤུང་རྣམས་ཤིན་ཏུ་ཚུང་བའི་རྒྱ་མཚན་ལ་བརྟེན་ནས་ཆེ་ཤེས་དཀྱུས་མའི་བརྒྱུད་ནས་བྱེད་ཀྱིས་མཐོང་མི་ཐུབ། དངོས་འབྲེལ་སྟོན་རྩལ་ཆེ་ཤེས་བརྒྱུད་ནས་ཀྱང་མཐོང་མི་ཐུབ་པ་ཡིན། (ཆེ་ཤེས་དཀྱུས་མའི་བརྒྱུད་ནས་དངོས་པོ་ཅུང་ཆེ་བའོན་མཐོང་ཐུབ་པ་ཡིན་) གལ་ཏེ་རྩལ་སྤུང་རྣམས་ཉག་ཏུ་འགྲུལ་བསྐྱོད་ནང་ཡོད་ན། དཔེར་ན་རྩལ་སྤུང་དུ་ཆ་བཞག ང་ཚོས་སྤུ་རིལ་ཆེན་པོ་ལྟ་བུའི་དངོས་པོ་གཅིག་ཚུ་ཚང་དུ་སྐྱེས། དེ་ཡང་སྤུ་རིལ་དེ་རྩལ་སྤུང་ལས་ཞེ་དྲག་ཆེ་བ་ཡོད་ན་སྤུ་རིལ་དེ་གཡས་གཡོན་ཀྱན་ཏུ་འགྲུལ་བསྐྱོད་བྱེད་པ་ཡིན། སྤུ་རིལ་འཕུད་པའི་ཅེད་མོ་ལྟ་བུ་ཞིག་ཏུ་སྐྱང་ཞིང་། གང་དུ་མི་མང་པོས་བསྐྱོར་བ་བྱས་ཏེ་སྤུ་རིལ་འཕུད་པ་ལྟ་བུར་སྐྱང་། མི་ཚོས་སྤུ་རིལ་དེ་སྤྱོད་ཀྱིན་ཏུ་འཕུད་པ་ཡིན་ཞིང་། དེ་དང་ཆབས་

སྟེ་ཡང་ནས་ཡང་དུ་མུ་མཐུད་ནས་ལྷོས་སྟོན་བྱེད་པ་ཡིན་ན་སྤང་བྱམ་གྱི་དྲི་བ་ཞིན་སྟོག་འཛིང་ཅན་
 སུང་པོ་ཚུང་ཚུང་དེ་འདྲ་ཡང་ཆགས་པ་ཡིན། ང་ཚོས་ས་གནས་ནས་ས་གནས་སུ་མི་གཅིག་པའི་
 བཀོད་སྡིག་བཟོ་བ་ཡིན། རུལ་ཕན་སྣ་ཚོགས་ཀྱི་བཀོད་སྡིག་སྣ་མང་ལྷོས་སྟོན་མེད་པར་མུ་མཐུད་
 ནས་འགྱུར་བ་འགྲོ་བ་ཡིན། ད་དུང་འདི་ལྟར་གནང་བ་ཇི་ཅམ་བར་སྲིད་པ་ཡིན། དངོས་པོ་གང་
 ཞིག་ཀྱིས་རང་གི་མདུན་ཚུབ་དུ་འགྲོ་བ་དང་ཀྱིས་རང་ལ་གཏམ་སྦྲེ་བ་བཅས་ཤིན་དུ་སྟོག་འཛིང་ཆེ་
 བའི་བཀོད་སྡིག་ནང་གི་རུལ་ཕན་ཚོགས་པ་ཆེན་པོ་ཡིན་སྲིད་པ་རེད་དམ། ཤིན་དུ་སྟོག་འཛིང་ཆེན་
 པོ་དེ་ཡིས་གང་ཞིག་ཡིན་པའི་རྣམ་ཉེ་ག་གི་འཆར་སློ་སྦྲེལ་བྱུང་བ་དེར་དོ་སྦྲག་འོང་སྲིད་ཀྱི་མ་རེད་
 དམ། ང་ཚོས་ང་ཚོ་རུལ་ཕན་གྱི་བརྟེན་ས་པ་ཞིག་ཡིན་ཞེས་དུས་ང་ཚོ་རུལ་ཕན་གྱི་བརྟེན་ས་
 པ་ཅམ་ཞིག་ཡིན་པའི་གོ་དོན་མིན། གང་ཡིན་ཟེར་ན། རུལ་ཕན་གྱི་བརྟེན་ས་པ་གང་ཞིག་ཕན་
 ཚུན་བརྒྱར་ལྷོས་མིན་ཅིང་། ཀྱིས་རང་མེ་ལོང་གི་ནང་དུ་མཐོང་བའི་སྟོན་དུ་གཞན་ཞིག་སྲིད་པ་
 ཡིན།།

* འགྱུར་ཚོམ་འདི་ཡི་མ་ཕྱི་ཨ་རིའི་སྣན་གྲགས་ཅན་གྱི་ཚན་རིག་པ་རི་ཅུ་ལྷ་ཡི་ཡན་མན་གྱི་གསུང་བཤད་གོ་
 སྟེ་དུམ་བུ་དུག་ཅས་པའི་ནང་ཚན་དུམ་བུ་དང་པོ་དེ་ཡིན་ནོ།།

ཀམ་ཕུའི་ཏར་འཕྲུལ་འཁོར་གྱི་རྣམ་གཞག་མདོ་ཙམ་སྒྲིབ་པ།

བརྟན་འཛིན་དབང་གསལ།

༡ རོ་སྒྲིབ།

ཀམ་ཕུའི་ཏར་ནི་དེང་གི་དུས་སུ་མེད་ཐབས་མེད་པའི་དགོས་མཁོ་ཙམ་གྱི་འཕྲུལ་འཁོར་ཞིག་ཏུ་གྱུར་
ཡོད། རང་རེའི་མི་ཚེའི་ནང་གི་རྒྱ་ཁྲིམ་ཚང་མར་ང་ཚོས་ཀམ་ཕུའི་ཏར་པོད་སྤྱོད་བྱེད་གྱི་ཡོད།
གནས་ཚུལ་རྣམས་ལག་ལེན་མཁུགས་པོ་དང་བརྟན་པོ་ཡོང་ཆེད་ང་ཚོས་ཀམ་ཕུའི་ཏར་ལ་ཡིད་རྟོན་
བྱེད་གྱི་ཡོད།

གལ་སྲིད་འདྲམ་སྒྲིབ་ནང་གི་ཀམ་ཕུའི་ཏར་ཆ་ཚང་སློབ་དུ་སློབ་ཤོར་ན། དེར་ཟང་པེ་
ཟེང་པེ་དང་སྐབས་མི་ལེགས་པ་ཡོང་རྒྱ་ཡིན། དཔེར་ན་བར་སྣང་དུ་འགྲོ་བཞིན་པའི་གནམ་གུ་
མར་སྣང་རྒྱ་དང་རྣང་ས་འཁོར་རྣམས་འགྲིམ་འགྲུལ་སློབ་བཞུགས་པའི་མདུན་དུ་སྤྱངས་གསོགས་བྱེད་
རྒྱ། སློབ་ཁང་ཆེན་པོ་དག་དྲོད་ཚད་ལས་བརྒལ་ནས་འགས་འགྲོ་བ། དངུལ་ཁང་དང་ཚོང་ཚོགས་
མཚམས་འདྲིའི་བྱེད་དགོས་ཆགས་པ། རང་ལས་མཁོ་རྒྱ་ཚོང་ཁང་དང་དངུལ་འདོན་འཕྲུལ་འཁོར་
གྱི་མདུན་དུ་གལ་པོར་པོ་རྩིག་དགོས་པ་དང་། ཡང་ཀམ་ཕུའི་ཏར་གྱི་རྩེད་མོའི་རིགས་ཀྱང་
མེད་པར་ཆགས་རྒྱ་ཡིན།

༡) ཀམ་ཕུའི་ཏར་གྱིས་གངས་རྩེས་ཇི་ལྟར་རྒྱབ་བམམ་མེད་པ།

ཀམ་ཕུའི་ཏར་ནི་འཕྲུལ་འཁོར་ཞིག་ཡིན་ཞིང་། དེས་སློབ་འབྲེན་སྐྱུར་བཤོས་སོགས་ཀྱི་ཨང་རྩེས་
འཆར་བཀོད་ལེ་ཚན་གཞིར་བཟུང་པོད་སྤྱོད་བྱེད་གྱི་ཡོད། དང་པོ་འཆར་བཀོད་ལེ་ཚན་དེ་ཀམ་
ཕུའི་ཏར་ནང་བཅུག དེ་ནས་ཀམ་ཕུའི་ཏར་ལ་གནས་ཚུལ་དང་ཚིག་ཐོ་གཉིས་སུ་བཀའ་གཏོང་
གི་ཡོད། གནས་ཚུལ་དེ་ལ་ང་ཚོས་ཡར་འཇུག་ཟེར་ཞིང་། ཀམ་ཕུའི་ཏར་གྱི་ལག་ལེན་སྐབས་
འཆར་བཀོད་ལེ་ཚན་གཞིར་བཟུང་ཡར་འཇུག་ལ་འགྱུར་བ་བཏང་ནས་གྲུབ་འབྲས་ཤིག་ཐོན་པ་
དེ་ལ་མར་ཐོབ་ཞེས་ཟེར་པ་ཡིན། གངས་རྩེས་རྒྱག་རྒྱ་དེ་ཕྱོགས་གཅིག་ནས་ལས་སྐྱོལ་བྱེད་པོད་
ན། ༡ དང་ ༡ བསྐྱོལ་ས་ ༤ ཆགས་པ་ལྟ་བུ་དང་། ཡང་ཕྱོགས་གཅིག་ནས་མགོ་རྒྱོག་པ་
ཞིག་ལ་ཚད་འཇུག་ལ་གཅིག་དེའི་ཞིབ་ལྟ་བུ་རེད།

1) སྤྱི་མི་མངོན་པའི་ཀམ་པུའི་ཏར་མེད་པའི་ལམ་སྟོན་གྱི་ཡིད་ལྟོགས་ལྟར་།

ང་ཚོས་སློབ་གྲྭ་དང་། མི་སྲིད་གཟིམ་ཤག་ ལས་ཁུངས། དཔེ་མཛོད་སོགས་ས་ཆ་གང་སར་ ཀམ་པུའི་ཏར་མེད་པའི་ལམ་སྟོན་ཡོད། ཡིན་ནའང་ཀམ་པུའི་ཏར་མེད་པུར་མང་པོ་ཚོར་དང་བཟོ་སྐྱེན་ ཁང་སོགས་ནས་བེད་སྤྱོད་བྱེད་ཀྱི་ཡིད་ལྟོགས་དངོས་སུ་མཐོང་རྒྱ་མེད། ཀམ་པུའི་ཏར་མེད་སྤྱི་ དངོས་པོ་ཚོར་མ་ལ་བེད་སྤྱོད་བྱེད་ཀྱི་ཡིད་ལྟོགས་དང་ལྷན་པོ་གསོག་གྲུ་ རྒྱ་ལྟ་ལྟ་ཡིན། ཀམ་པུའི་ཏར་མེད་འགའ་ཞིག་ཆེས་རྒྱ་ལྟ་ལྟ་མཐོང་ལྟ་ལྟ་ལྟ་ལྟ་ལྟ་ལྟ་ལྟ་ལྟ་ལྟ་ ཅིས་དང་། འགའ་ཞིག་ནི་ཆེས་ཆེ་བའི་ཁང་པ་གཅིག་གི་ནང་དུ་ཁེངས་འགྲོ་བའང་ཡོད།

འཛམ་གླིང་གི་སྤྱི་གསལ་གང་སར་རྒྱ་ཚོད་སྐར་ཆ་རེ་རེ་འོ་ནང་ཀམ་པུའི་ཏར་མེད་གསར་པ་རེ་ཚོར་ འགྲོ་གི་ཡིད་པ་མ་ཟད་མི་ཚེའི་རྒྱ་ལྟ་ལྟ་ལྟ་ལྟ་ལྟ་ལྟ་ལྟ་ལྟ་ལྟ་ལྟ་ལྟ་ལྟ་ལྟ་ ལས་དང་། ཚོང་ལས། སྤྱི་ལོ་སྤྱོད་བྱེད་པ་དང་། རི་མོ། སྤྱི་སྤྱོད་དང་དཔེ་མཛོད་སོགས་ཀྱི་ཚོད་ དུའང་བེད་སྤྱོད་གཏོང་གི་ཡིད་ལྟོགས་ཡོད།

2) ཀམ་པུའི་ཏར་མེད་ཀྱི་ཚོང་མེད་པའི་ལམ་སྟོན་གྱི་ཡིད་ལྟོགས་ལྟར་།

ཀམ་པུའི་ཏར་མེད་ཚོར་པོ་ཆེན་པོ་གཅིག་པུ་ལ་གལ་ཆེན་པོ་མིན། དེ་ཚོ་ཚོར་ཆེན་པོ་རེད། འདས་ པའི་ལོ་བཅུ་ལྔ་པའི་ཚམས་ནང་འཛམ་གླིང་གི་བཟོ་ལས་ཆེ་བོས་གིག་དུ་དངོས་འཛིན་བྱེད་ཀྱི་ཡིད་ལྟོགས་ བཟོ་ལས་ཡར་ཐོན་ཅན་གྱི་རྒྱལ་ཁབ་གཅིག་གི་ནང་མི་བཅུ་རེ་ནས་གཅིག་གིས་ལས་ཁུངས་དུས་ ཚོད་ཆ་ཚང་བཟོ་དབྱིབས་ཇུས་འགོད་བྱེད་པ་དང་། ཚོང་རྒྱལ་པ་སོགས་ལའང་ཀམ་པུའི་ཏར་ མེད་སྤྱོད་བྱེད་ཀྱི་ཡིད་ལྟོགས་ཡོད། ཀམ་པུའི་ཏར་མེད་པའི་ལམ་སྟོན་ལས་ཡར་རྒྱས་མོང་བའི་རྒྱུ་ གྲིས་དུ་ལམ་བདུན་ལྔ་པའི་རེ་རེ་ཀམ་པུའི་ཏར་མེད་སྤྱོད་བྱེད་པའི་ལམ་སྟོན་གྱི་ཡིད་ལྟོགས་ལྟར་། ལྷག་ཆེ་བུ་ གཟུགས་དབྱིབས་ཀྱང་རྒྱ་ལྟ་ལྟ་ལྟ་ལྟ་ལྟ་ལྟ་ལྟ་ལྟ་ལྟ་ལྟ་ལྟ་ལྟ་ལྟ་ལྟ་ མོང་ཚད་ཀྱང་ཁེ་རུ་འགྲོ་བའི་ལམ་སྟོན་ཡོད།

3) རྒྱ་མོའི་ཀམ་པུའི་ཏར་མེད་ཀྱི་ཡིད་ལྟོགས་ལྟར་།

མི་ཚོས་ལོ་བཅུ་ལྔ་པའི་ཚམས་ནང་དོ་དམས་ལམ་སྟོན་པའི་དག་བེད་སྤྱོད་ནས་ཨང་གྲངས་བཟོ་ལས་ལྟེ་ས་ བཟོ་བ་པ་རེད། སྤྱི་ལོ་ 1979 ལོར་ལྟེ་ས་རྒྱལ་གི་འཕུལ་འཁོར་དང་པོ་དེ་ལ་རན་སའི་མཁའ་ པ་སྤྱི་ལོ་ལོ་བཅུ་ལྔ་པའི་ནས་གསར་བཏོད་བྱས། འོན་ཀྱང་འཕུལ་འཁོར་དེས་སྤྱི་ལོ་ལོ་བཅུ་ལྔ་པའི་འཛམ་ ལྟེ་ས་རྒྱལ་པ་ལས་ད་ལྟེ་ཀམ་པུའི་ཏར་མེད་བཞིན་ལས་ཀྱི་བྱེད་སྤྱོད་ཀྱི་ཡིད་ལྟོགས་ལྟར་། དེ་ཚོར་འཚར་བཏོད་ ལེ་ཚན་བྱས་ནས་ལས་རིགས་སྤྲོ་མང་བྱེད་པའི་རྒྱལ་པ་ལེད།

ལས་ཀ་དེ་སློབ་གླིང་གི་གྲངས་ཚིག་གིས་ཀྱིས་ཚུ་ཚོད་གཅིག་གི་ནང་བྱེད་ཐུབ་ཀྱི་ཡོད།

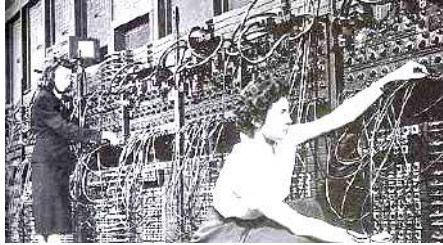

(རིམ་ ༡)

༤) ཀམ་ཕུའི་ཏར་ཡར་རྒྱས་སྤྱིན་ཚུ་ལེ།

༡༩༥༠ ཡན་གྱི་ཀམ་ཕུའི་ཏར་ལེ། ཆེས་ཕྱི་སློབ་འདྲན་ཡོ་བྱེད་ཀྱིས་སྡེ་མོའི་ཀམ་ཕུའི་ཏར་ནང་གི་སྐུ་རྒྱུ་ལས་འགུར་བ་བཏང་ནས་ཆེས་ཕྱི་སློབ་འདྲན་ཡོ་བྱེད་ཐེངས་སྤྱིད་བྱེད་ཀྱི་ཡོད། ཆེས་ཕྱི་སློབ་འདྲན་ཡོ་བྱེད་དེ་ནི་གཟུགས་དབྱིབས་ཆེས་ཚུང་བ་དང་། གོང་ཚད་ཁེ་བོ་ཡིན་པ་མ་ཟད། ཡིད་བརྟན་འཕེར་བ་དང་ཆེས་དོན་སྤྱིན་ཅན་གྱི་ཁྱད་ཚོས་ཀྱང་ཡོད།

༡༩༥༠ མན་གྱི་ཀམ་ཕུའི་ཏར་ལེ། ཏུས་རབས་འདིའི་ནང་ཀམ་ཕུའི་ཏར་རྒྱུ་ལས་དང་པོ་ཉམས་ཞིབ་དང་དེ་ནས་ཚོར་འབྲེལ་ཆེད་བཅོང་བ་རེད། ཀམ་ཕུའི་ཏར་གཅིག་གིས་ཁང་པ་ཆ་ཚང་ཁེངས་འགྲོ་གི་ཡོད་པ་དང་། དེ་ཚོའི་ནང་གི་ཅ་ལག་རྒྱུ་ལས་ཆེས་སློ་མོ་ཡིན་ལྟ་བུ་མཁྱོལ་པོ་འཕྲོ་བརྒྱུ་ཏུ་འགྲོ་གི་ཡོད་པ་རེད། རྒྱ་རྒྱུ་གཅོ་བོ་ཞིག་ནི་འབྲེལ་ཆས་དེ་ཚོ་མཁྱོལ་པོ་ཆ་བོ་ཆགས་འགྲོ་བ་དང་། མཚམས་རེ་མཁྱོལ་པོ་གྲང་མོ་ཆགས་འགྲོ་བ་ལ་སོགས་པའི་རྒྱུ་ལས་དཀའ་ངལ་མང་པོ་འབྲེད་ཀྱི་ཡོད།

༡༩༦༠ སློར་གྱི་ཀམ་ཕུའི་ཏར་ལེ། ཀམ་ཕུའི་ཏར་རྒྱུ་ལས་ཚུང་དུ་སྤྱིན་པ་མ་ཟད་ཐེངས་སྤྱིད་ཀྱང་བྱེད་ཐེངས་སྤྱིད་ཀྱི་ཡོད།

༡༩༧༠ སློར་གྱི་ཀམ་ཕུའི་ཏར་ལེ། ད་ལྟའི་དུས་སྐབས་སུ་ཀམ་ཕུའི་ཏར་གྱི་ནང་དུ་ཅིབ་སི་ཚུང་དུ་བེད་སྤྱིད་བྱེད་ཀྱི་ཡོད་པ་རེད། ཆེས་ཕྱི་སློབ་འདྲན་ཡོ་བྱེད་དང་གཞན་སློབ་ཆས་བརྒྱ་ཕྱག་མང་པོ་ཅིབ་སི་གཅིག་དུ་བཅོར་ནས་སོར་མོ་ལས་ཚུང་བ་ཞིག་བཟོས་ནས་དེ་དག་ཀམ་ཕུའི་ཏར་གྱི་ནང་དུ་བེད་སྤྱིད་བྱེད་འགོ་ཚུགས་ཡོད་པ་རེད།

༡༩༨༠ ཀམ་ཕུའི་ཏར་ལེ། ༡༩༨༠ ནང་སློར་སྤྱིད་ཀམ་ཕུའི་ཏར་ཐེངས་སྤྱིད་བྱེད་པ་འགོ་ཚུགས་ཞིང་། མཚམས་རེ་སློར་སྤྱིད་ཀམ་ཕུའི་ཏར་ལ་ང་ཚོའི་ཕི་སི་ཡང་ཟེར་གྱི་ཡོད། ཅིབ་སི་ཚུང་

དུ་རྣམས་ཀྱི་དུ་ཕྱིན་པ་དང་། ཆེས་ཡིད་དོན་འཕེར་བ། ལས་ཀའང་མགྲོགས་ལྷན་ཅན་དུ་འགྱུར་
ཏེ། སློབ་གྲྭ་དང་། ལས་ཁུངས། དཔེ་མཛོད་སོགས་སུ་ཀམ་ཕུའི་ཏར་ལོད་སློབ་བྱེད་ཀྱི་ཡོད་པ་
དང་། དེ་དག་ལ་ཚུན་འབྲེལ་མཐུན་དུ་རྒྱས་མཐུན་ཐུབ་པ་འདྲ་བུ་ཡོད།

ག) ཀམ་ཕུའི་ཏར་ལའང་སྣ་ག་འདྲ་མིན།

མི་མང་པོས་ཀམ་ཕུའི་ཏར་དེ་སོ་སོའི་ཉིན་རེའི་ལས་ཀ་དང་། སློབ་གྲྭ། ད་དུང་ནང་དུ་འདེད་
སློབ་བྱེད་ཀྱི་ཡོད། ཀམ་ཕུའི་ཏར་མང་ཆེ་བ་སྤྱིའི་ཆ་ནས་འདྲ་བོ་ཡོད། དཔེར་ན་དེ་ཚོ་ལ་ཡི་གེ་
མཐོང་སའི་མདུན་དོས་ཀྱི་མེ་ལོང་དང་། བན་རྩེ་འཇུག་ས། མ་ཟད་མཚུབ་མིག་ལ་སོགས་པ་
ཡོད།

༡) རྩེ་སློབ་དང་སུ་པར་ཀམ་ཕུའི་ཏར་མེད།

ཀམ་ཕུའི་ཏར་ཆེན་པོའི་རིགས་ལ་མཚན་མས་རེར་ང་ཚོས་རྩེ་སློབ་ཟེར་གྱི་ཡོད། དེ་ཚོ་མང་ཆེ་བ་
གཞུང་གི་རྩེ་ཆེན་དང་། ཚོང་རྩེ་ཆེན་པོའི་རིགས། ཆེན་རིག་གི་ཚོགས་པ་སོགས་ཀྱིས་བེད་སྤྱོད་
བྱེད་ཀྱི་ཡོད། རྩེར་བཏང་རྩེ་སློབ་ལ་ཁང་པ་ལོགས་སུ་དགོས་ཤིང་། བེད་སྤྱོད་བྱེད་མཁན་གྱི་
ལས་བྱེད་པའང་དམིགས་བསལ་སློབ་སློབ་ཐོན་པ་དགོས་ཀྱི་ཡོད།



(རི་མོ་ ༩)

རྩེ་སློབ་ནི་རྩེར་བཏང་གི་རྩེར་སློབ་ཀམ་ཕུའི་ཏར་ལས་ཏ་ཅང་གི་ཤུགས་ཚད་ཆེ་བ་ཡོད་པ་རེད།
སུ་པར་ཀམ་ཕུའི་ཏར་ནི་ཏ་ལས་པའི་ཤུགས་ཚད་པོ་ཡོད་ལ། གལ་སྲིད་དེ་དག་གངས་ཀ་རྩིས་
པ་ཡིན་ནའང་གངས་ཀ་ཐེབས་འོས་པ་ཅོམ་ཡིན། དེ་ཚོ་མང་ཆེ་བ་ཚོགས་རྩེ་ཆེན་པོ་ཚོས་བཀོད་
སྤྱོད་བྱས་ནས་ཚོགས་རྩེ་གཞན་ལ་ཚུ་ཚོད་གཞིར་བཟུང་ཐོག་གཡུར་གཏོང་བྱེད་ཀྱི་ཡོད་པ་རེད།

༢) པང་འཛོག་དང་ཟེན་དེབ་ཀམ་ཕུའི་ཏར་མེད།

པང་འཛོག་ཀམ་ཕུའི་ཏར་ནི་ཀམ་ཕུའི་ཏར་རྒྱུ་རྒྱུ་འབྲེལ་བའི་པོ་ཞིག་ལ་དོས་འཛིན་བྱེད་ཀྱི་ཡོད།

མང་པོ་མཉམ་འདུས་གྱིས་ལས་ཀ་བྱེད་གྱི་ཡོད་པ་རེད། དེ་ལ་ང་ཚོས་ལམ་ལུགས་ཟེར་གྱི་ཡོད།
 ཡོ་བྱེད་དེ་ཚོས་ཕན་ཚུན་འབྲེལ་བ་བྱས་ཏེ་ཁོང་ཚོས་སློབ་གི་དེ་མཚོན་ཚུང་དུ་ཞིག་བེད་སྤྱད་ནས་
 ལས་ཀ་བྱེད་གྱི་ཡོད་པ་རེད།

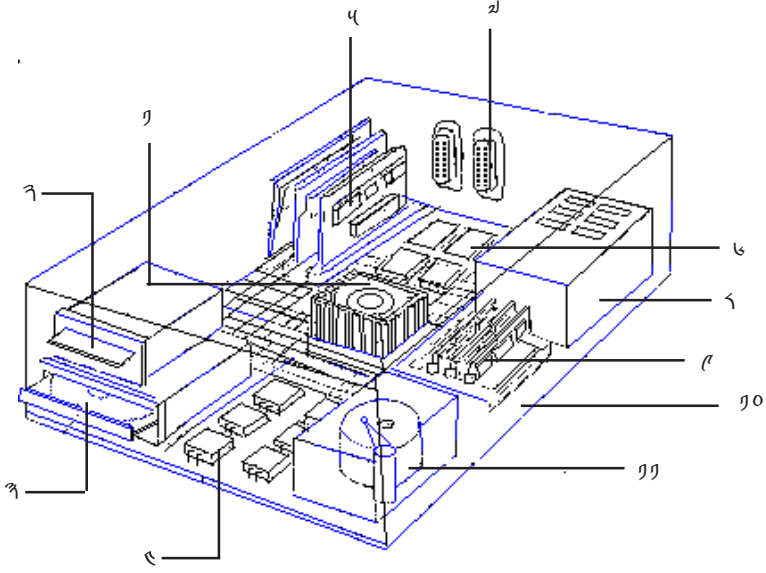

(རིམ་ ༥)

༡) བཀོད་སློབ་སྡེ་ཚན་གྱི་ཨ་མ་མེ་
 མིའི་དབང་པོའི་ནང་ནས་ལྷན་དུ་པེ་ཨ་མ་ལྟ་བུ་ཡིན་པ་ནང་བཞིན་བཀོད་སློབ་སྡེ་ཚན་གྱི་ཨ་མ་མེ་
 ཀམ་པུའི་ཏར་གྱི་ལྷན་པ་ལྟ་བུར་ངོས་འཛིན་བྱེད་གྱི་ཡོད་པ་རེད། གནས་ཚུལ་དང་ཚིག་ཐོ་རྣམས་
 ཡར་འཕུག་ཟེར་པའི་བར་མཚོན་གྱི་གཟུགས་སུ་བཀོད་ནས་བཀོད་སློབ་སྡེ་ཚན་གྱི་ཨ་མེ་མེར་ལྷངས།
 དེ་ནས་འཆར་བཀོད་ལེ་ཚན་གཞིར་བཟུང་ལག་ལེན་དུ་བཟུང་འབྲས་སུ་མཚན་ཐོབ་བར་མཚོན་དུ་
 འགྱུར་གྱི་ཡོད། བཀོད་སློབ་སྡེ་ཚན་གྱི་ཨ་མ་ལ་མཚན་མེ་དང་ཚོས་སེ་མི་ཡུ་ (C.P.U.) ཞེས་
 ཀྱང་ཟེར་སྲིད་ཡོད།

༢) ཀམ་པུའི་ཏར་གྱི་བན་ཇོ་ཡང་བམ་
 ཀམ་པུའི་ཏར་གྱི་བན་ཇོ་ཡང་བན་སློབ་ལེབ་བཀུག་རྒྱ་ཡོད་པ་ལ་ཁབ་ལེན་གྱི་རྣམ་པ་ཅན། རྒྱ་ཚ་
 མཉེན་པོ་སླམ་ཚུང་མཁྲིགས་པོ་ཞིག་གི་ནང་དུ་ཡོད། ཁོས་གནས་ཚུལ་བསགས་ཉར་བྱེད་པ་མ་

༤) རྫོག་གི་འགྲུར་ཆས་མེད་པའི་ལྷན་ཚུན་གྱི་ལས་ཀམ་ཕུའི་ཏར་གྱི་ནང་ཆས་

སྤྱིར་བཏང་རྫོག་གི་ཨ་མ་ནི་ཏ་ཅང་གི་འགྲུག་ཆེན་པོ་ཡིན་པའི་རྒྱུ་ལྷན་གྱིས་ཀམ་ཕུའི་ཏར་གྱི་ནང་ཆས་
སྤྲོད་ཆེད་ལྷན་ཚུན་འཕྲོ་བཏུག་ཏུ་འགྲོ་བུ་ཡིན་པ་བཤད་མི་དགོས། དེ་མི་ཡོང་ཆེད་ང་ཚོས་རྫོག་གི་
འགྲུར་ཆས་མེད་སྤྱོད་བྱས་ནས་རྫོག་གི་འགྲུག་ཆུང་དུ་གཏོང་གི་ཡིད།

༧) གཞི་རྩའི་ཡར་འཇུག་དང་མར་ཐོབ་གྱི་ལམ་ལུགས་(BIOS):

འདི་ཡི་ཁུངས་འདྲ་མིན་ནས་རྫོག་གི་བདེ་མཚོན་ཡར་ལེན་པ་དང་། ཆབས་ཅིག་བཀོད་རྫོག་སྡོམ་
ཚན་ཨ་མའི་ནང་སྤྲོད་སྤྱོད་སྡོམ་ཚན་ལག་བརྟམས་བྱས་པ་ནམས་འདི་ན་འགྲོར་ནས་ཀམ་
ཕུའི་ཏར་གཞུགས་གཞི་བཟོ་བཤའ་བྱས་པའི་ལྷན་གྱི་ཡིད།

༡༠) རྫོག་གི་བྱང་ལམ (PCBS)

འདི་ལ་སྐར་ཁུང་དང་། འཕུལ་འཁོར་གྱི་ཆ་ལག་སྐྱེལ་ཆས་སོགས་ཡིད། དེའི་ཅིབ་སི་དང་ཆ་
ལག་གཞན་རན་བརྫིག་གནང་བྱུང།

༡༡) ཀམ་ཕུའི་ཏར་གྱི་བཞུ་ཇི་ལྷན་ཚུན་གྱི་ལས་ཀམ་ཕུའི་ཏར་གྱི་ནང་ཆས་

འདི་ནི་ཀམ་ཕུའི་ཏར་གྱི་ནང་ལོག་ཏུ་ངར་ལྷན་སྐྱོར་ལེབ་ཅིག་མཉམ་དུ་ཡོད་པ་དེ་ལ་གོ་དགོས།
དེས་གནས་ཚུལ་དང་། འཆར་བཀོད་ལེ་ཚན། ཚོག་ཐོ་སོགས་ཤིན་ཏུ་མང་པོ་ཞིག་བསམ་གཏིག་ཉར་
བྱེད་བྱུང་གི་ཡིད།

ཅ། ཀམ་ཕུའི་ཏར་གྱིས་ལས་ཀམ་ཕུའི་ཏར་གྱི་ཡིད་དམ།

ང་ཚོ་ཕན་ཚུན་སྐད་ཆ་བཤད་སྐབས་སོ་སོའི་སྐད་ཡིག་ཤེད་སྤྱོད་བྱེད་གྱི་ཡིད་པ་ནང་བཞིན་ཀམ་
ཕུའི་ཏར་ལའང་སོ་སོའི་སྐད་ཡིག་ཞིག་ཡིད། སྐད་ཡིག་དེ་གསང་ཉམས་ནང་ལ་བྱིས་ཡོད་པ་རེད།
གསང་ཉམས་དེ་ཨང་གི་ ༠ དང་ ༡ ཤེད་སྤྱོད་བྱེད་གྱི་ཡིད། དེ་ལ་ང་ཚོས་གསང་ཉམས་ཉིས་
གངས་ཟེར། ཨང་གི་འདི་གཉིས་མཉམ་དུ་ནམ་སྤོན་འདྲ་མིན་དུ་ཆོ་སྐྱེལ་བྱས་ནས་ཀམ་ཕུའི་ཏར་
གྱི་ལས་ཀམ་ཕུའི་ཏར་གྱི་ཡིད་པ། དེའི་ན། སེལ་གངས། ཡི་གེ་ ཐ་ན་རི་མོ་ཚོན་མདོག་ཅན་སོགས་
སྤྱོད་ཡིན།

༡) གཉིས་གྲངས་དང་འབྲེལ་ཏེ་ལས་ཀ་བྱེད་པེ།

སྤྱིར་བཏང་ང་ཚོས་སིལ་གྲངས་ལག་ལེན་མང་པོ་བྱེད་ཀྱི་ཡོད་པའི་སྤྱི་ཚུན་གྱིས་གསང་ཉེན་གསུང་གཉིས་གྲངས་དེ་ཏོག་ཅམ་ཁྱད་མཚར་པོ་མཐོང་གི་རེད། སིལ་གྲངས་ནི་སྤྱི་གསུང་གཡོན་ནས་གཡས་ལ་བརྒྱུ་ཆ་བྱེད་དེ་གྲངས་ཀ་ཕྱི་གི་ཡོད།

༢) མིག་གྲངས་ནས་བརྒྱུ་རིས་བར་མེ།

ཀམ་ཕུའི་ཏར་གྱི་རིགས་ཚང་མར་གསང་ཉེན་གསུང་གཉིས་གྲངས་ཤེད་སྤྱོད་བྱེད་ཀྱི་ཡོད། ཐ་ན་པར་ཚོན་མདོག་ཅན་བཟོ་སྐྱེད་ཆེད་དུ་འདུ་གཉིས་གྲངས་ཀྱི་གསང་ཉེན་གསུང་སྤྱོད་བྱེད་ཀྱི་ཡོད། མིག་གྲངས་ནི་གྲངས་གནས་གཉིས་ཅན་ཏེ་ ༠ དང་ ༡ ལ་གོ་དགོས། སྤྱིར་བཏང་གི་ཀམ་ཕུའི་ཏར་ནང་མིག་གྲངས་རྣམས་མཉམ་དུ་བླུགས་ནས་སྡེ་ཚན་གཅིག་ཏུ་བཟོ་གི་ཡོད། སྡེ་ཚན་དེ་ལ་ང་ཚོས་བུ་ཡི་ཏར་ཟེར་གྱི་ཡོད།

ཆ། ཀམ་ཕུའི་ཏར་གྱི་འཆར་བཀོད་ལེ་ཚན།

ཀམ་ཕུའི་ཏར་གྱི་འཆར་བཀོད་ལེ་ཚན་ཞེས་པ་ནི་ཀམ་ཕུའི་ཏར་ལ་ལས་ཀ་འདི་བྱོས་ཤིག་ཅེས་པའི་བཀའ་རིམ་གྱི་ལུང་ལ་གོ་དགོས། འཆར་བཀོད་ལེ་ཚན་དེ་ཚོ་བན་ཇོ་དང་། སྤྱི་འཇུག་འཁོར་ཐག་རྒྱུ་ཅིབ་སེ། དན་འཛིན་གཞན་གསེག་བྱེད་འཇུག་འཁོར་བཅས་ཀྱི་ནང་དུ་བསལ་གསུང་བྱེད་ཀྱི་ཡོད་པ་རེད། ཚོག་ཐོ་ནི་གནས་ཚུལ་ཞིག་ལ་གོ་བ་དང་དེ་བཞིན་འཆར་བཀོད་ལེ་ཚན་དེས་ལར་ལེན་པ་དང་། ཆབས་ཅིག་འགྱུར་བ་བཏང་ནས་ལག་ལེན་དུ་འགྲེལ། འཆར་བཀོད་ལེ་ཚན་དང་ཚོག་ཐོ་གཉིས་ཆ་ཀམ་ཕུའི་ཏར་གྱི་དན་འཛིན་རྒྱུ་ནང་ལར་བརྒྱུག ཚོག་ཐོ་རྣམས་གཙོ་བོར་བཀོད་སྤྱི་སྡེ་ཚན་ཨ་མདེ་ནང་ལག་ལེན་དུ་བརྒྱུ། གྲངས་གཉིས་བརྒྱུ་ཆུའི་འཆར་བཀོད་ལེ་ཚན་ལས་སྤྱོད་པའི་དེ་དེར་ན། གྲངས་ ༡ དང་ ༢ ལར་བརྒྱུག དེ་ལ་ང་ཚོས་ཚོག་ཐོ་ཟེར། ཚོག་ཐོ་དེ་ལག་ལེན་དུ་བརྒྱུ། དེའི་གྲངས་ ༡ དང་ ༢ གཉིས་བརྒྱུ་ཆས་ནས་གྲུབ་འབྲས་ ༥ ཐོབ་པ་ང་ཚོ་ལ་སྤོན་གྱི་ཡོད།

གལ་སྲིད་ང་ཚོས་ཀམ་ཕུའི་ཏར་སྤོ་སྤྱོད་བཞིན་ན། འཆར་བཀོད་ལེ་ཚན་མང་པོ་ཞིག་རང་བཞིན་གྱིས་དུན་པའི་ཅིབ་སེ་བརྒྱུད་ནས་དན་པའི་ལས་ཀར་འཇུག་འགྲོ་གི་རེད། འཆར་བཀོད་ལེ་ཚན་ནང་དུ་བན་ཇོ་སྤོ་དེའི་ལམ་ལུགས་ (DOS) ལ་སོགས་པ་སྤྱིར་བཏང་ཕྱི་ཀྱི་ཡོད། དེས་ཀམ་ཕུའི་ཏར་ལ་གཞི་ཅིའི་སྤོ་བ་སྤོན་བྱེད་ཀྱི་ཡོད། དེའི་ནང་དུ་བན་ཇོ་ནང་ནས་གནས་ཚུལ་དེ་

ཚོ་རི་ལྷར་འབྲི་རྒྱུ་དགོས་ཚུལ་དང་། ཚོན་མདངས་རི་ལྷར་གཏོང་མིན་སོགས་སློབ་སྟོན་བྱེད་
གྱི་ཡོད། ལྷ་མཚན་དེ་འདྲ་ལ་བརྟེན་ནས་ང་ཚོས་ཀམ་ཕུའི་ཏར་བེད་སྟོན་བྱེད་གྱི་ཡོད་པ་རེད།

སློབ་སྟོན་ཀམ་ཕུའི་ཏར་གྱིས་འཆར་བཀོད་ལེ་ཚན་བརྒྱ་ཕྲག་མང་པོ་བེད་སྟོན་བྱེད་ཐུབ་གྱི་
ཡོད། མང་ཆེ་བ་ནི་ཉེན་རེ་ཉེན་རེའི་ལས་ཀའི་ཆེད་བེད་སྟོན་བྱེད་པ་ཡིན། དཔེར་ན། ཚིག་གི་
བཀོད་སྒྲིག་ནི་སྐྱེལ་གྱི་སྐོས་ལྟར་ཕྱོད་འཆར་བཀོད་ལེ་ཚན་ནང་ཡི་གེ་དང་ཚིམ་སྐྱུང་སོགས་བྲིས་ཚོག་
པ་ཡིན། གཟུགས་བརྒྱན་བཀོད་སྒྲིག་གིས་རི་མོ་དང་པར་སོགས་ལྟར་མོ་ཆ་ཚང་འགྲུར་བ་གཏོང་
ཐུབ། དཔེར་ན། རི་མོའི་ནང་གི་ཚོན་མདོག་ལྡང་ཁུ་ནམས་སྟོན་པོ་འང་བཟོ་ཐུབ། ད་དུང་ཚོག་
ཐོའི་གཞི་རྟེན་ནང་གནས་ཚུལ་ལ་དཔེར་ན། མི་བརྒྱ་ཕྲག་མང་པོའི་མིང་དང་ཁ་བྱང་། ཞལ་
པར་ཨང་གངས་སོགས་ཡོད་སྟབས། ཀམ་ཕུའི་ཏར་གྱིས་སྐར་ཆ་ཁ་ཤས་ནང་གྲོང་རྡེ་ཞིག་དུ་
མི་གཚོད་ཡོད་མེད་ཀྱང་ཤེས་ཐུབ་གྱི་ཡོད་པ་རེད། བཟོ་དབྱིབས་འཆར་བཀོད་ལེ་ཚན་གསར་
པ་རྒྱས་བཀོད་བྱེད་པ་དང་སྐྱ་ག་ཚང་རི་མོའི་གཟུགས་སུ་བྲིས་ཐུབ། དཔེར་ན་ནང་གི་འཛིན་
ཆས་ནས་ཁང་པ་དང་། མོ་ཏ། གནམ་གྲུ་ཡན་ཚད་བཟོ་འགོད་བྱེད་རྒྱུའི་ལས་ཀ་ཚང་བྱེད་
ཐུབ། དེ་ལ་ང་ཚོས་ཀམ་ཕུའི་ཏར་གྱིས་སྦྱིན་པའི་རྒྱས་བཀོད་ (CAD) ཟེར་གྱི་ཡོད།

༤། ཀམ་ཕུའི་ཏར་གྱི་ནང་ཆས་དང་ཕྱིའི་ཡོ་ཆས།

ཀམ་ཕུའི་ཏར་རང་གིས་རང་ལ་བེད་སྟོན་དེ་ཙམ་མེད། ཁོ་རང་ལ་ཡར་འདུག་དང་མར་ཐོབ་ཟེར་
བའི་ཡོ་ཆས་དགོས་གྱི་ཡོད་པ་རེད། ཡར་འདུག་ཡོ་ཆས་གྱི་གནས་ཚུལ་ནམས་སྟོག་ཆས་བད་མཚོན་
དུ་འགྲུར་བ་བཏང་ནས་ཀམ་ཕུའི་ཏར་གྱི་ལག་ལེན་དུ་བསྟར་གྱི་ཡོད། མར་ཐོབ་ཡོ་ཆས་གྱིས་སྟོག་
ཆས་བད་མཚོན་ནས་གནས་ཚུལ་དུ་འགྲུར་བ་བཏང་སྟེ་ང་ཚོས་རྟོགས་ཐུབ་པ་དང་། ཐོས་ཐུབ་
པ། མཐོང་ཐུབ་པ། མ་ཟད་བེད་སྟོན་ཀྱང་བྱེད་ཐུབ་པ་ཡིན། ཡར་འདུག་དང་མར་ཐོབ་གྱི་
མཁོ་ཆས་ནམས་ནི་སྦྱིར་བཏང་སོ་སོའི་ཅིབ་སི་དང་སྟོག་ལམ་སྟོགས་བྲུལ་ཁ་ཞིག་གི་སྟེང་དུ་ཡོང་
གི་ཡོད་པ་རེད།

ཡར་འདུག་ཡོ་ཆས།

- ༡) གཟུགས་བརྒྱན་འདྲ་ཤུས་འབྲུལ་འཁོར་གྱིས་བཟོ་དབྱིབས་རིགས་ཀམ་ཕུའི་ཏར་ནང་བརྒྱུག་
ནས་དཀར་བ་དང་ནག་པའི་ས་ཁུལ་རྩད་གཅོད་བྱེད་གྱི་ཡོད།
- ༢) ལག་བདེ་འམ་སྟོན་བྱེད་དེ་ཀམ་ཕུའི་ཏར་མདུན་རིས་མེ་ལོང་གཡས་གཡོན་དུ་ཕར་ཚུར་
དེད་ནས་ཚོག་ལ་སོགས་པའི་ཐོ་གཞུང་ནས་རེ་མིག་གཏམས་གྱི་ཡོད།

- ༡) མཚན་མ་ལ་སོགས་པ་ཡར་འདུག་གི་ཡོད།
- ༢) རྒྱ་སྐད་ཁ་པར་གྱིས་མིའི་སྐད་དང་རོལ་མོའི་སྐད་དབངས་སོགས་ནས་རྒྱ་སྐད་ལ་ཕྱད་གཅོད་གྱིས་ཀམ་པུའི་ཁར་ནང་རྒྱ་འདུག་གི་ཡོད།

མར་ཐོབ་ཡོ་ཆས།

- ༡) ཀམ་པུའི་ཁར་གྱི་མདུན་ངོས་མེ་ལོང་ལ་མོ་ནི་ཁར་ཡང་བཟེ།
- ༢) པར་སྐྱེན་འཕུལ་འཁོར་གྱིས་པར་རྒྱག་རྒྱུའི་ལས་ཀ་བྱེད་གྱི་ཡོད། དཔེར་ན། བོག་པུའི་སྤེང་ལི་གེ་དང་། རི་མོ། རྩད་མོ་སོགས་པར་རྒྱག་ཐུབ་གྱི་ཡོད།
- ༣) རྒྱ་སྐད་འཕེལ་ཆས་གྱིས་རྒྱ་བཟོ་བ་རེད། དཔེར་ན། རྩད་ཤུགས་ཐུང་ཐུང་ནས་གཏམ་བཤད་དང་། རྒྱ་དབངས་སོགས་བཟོ་ཐུབ་གྱི་ཡོད་པ་རེད།
- ༤) དན་འཛིན་དང་མཛོད།

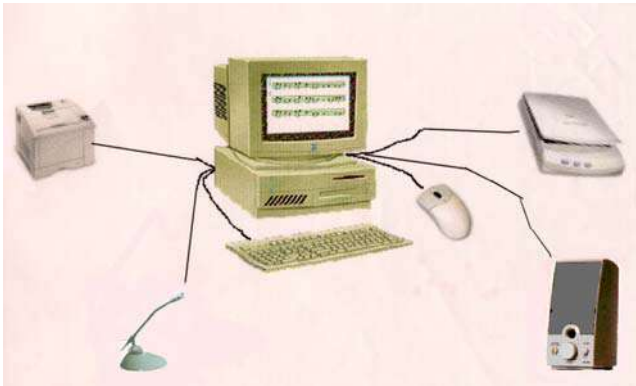

(རི་མོ་ ༤)

འཆར་བཀོད་ལེ་ཚན་དང་ཚིག་ཐོ་གཉིས་བསལས་ཉར་བྱེད་པ་ལ་ཐབས་མང་པོ་ཡོད། དཔེར་ན། ང་ཚོས་རྣམས་ཅིབ་སེ་དང་། བན་ཇོ་མཉེན་མོ། ངར་ལུགས་མཁྲིག་པོའི་མན་ཇོ། སི་ཁྲི་རྣམས། ངར་ལུགས་ཀྱི་རྒྱ་སྐད་ཉར་བསལས་ཉར་བྱེད་ཚོག་གི་ཡོད།

༩། ཀམ་པུའི་ཁར་གྱི་ཕྱི་རིགས།

ཕྱི་མོ་དང་། སློབ་སྦྱོང་། གད་མོ་སློང་བ་སོགས་ལ་ཀམ་པུའི་ཁར་བེད་སྤྱོད་བྱེད་གྱི་ཡོད་པ་རེད། རྒྱ་མོའི་ཀམ་པུའི་ཁར་རྣམས་དེ་ཙམ་ཤུགས་ཚེན་པོ་མེད། དེང་དུས་ཀྱི་ཀམ་པུའི་ཁར་རྣམས་ཕྱི་

ཅེས་ཟེར།

རྒྱལ་ཁབ་མང་པོ་ཞིག་གི་ནང་ལ་སྐར་སོ་སོ་ཁྲིམ་ལ་ཅ་ལག་སོགས་ཉེ་རུ་འགྲོ་མི་དགོས་པར་
ཀམ་པུའི་ཏར་བེད་སྐྱད་ནས་ཉེ་ཚོང་རྒྱག་ཐུབ་ཀྱི་ཡོད་པ་རེད། དེ་ལ་སོ་སོའི་ཀམ་པུའི་ཏར་དང་
ཚོང་དཔོན་གྱི་ཀམ་པུའི་ཏར་གཉིས་སློག་འཕྲིན་དུ་རྒྱ་རྒྱུད་ནས་བྱེད་ཀྱི་ཡོད། སྐར་སོ་སོར་མཁོ་
བའི་ཅ་ལག་དེ་དག་གི་ཚོ་གཞུང་འཚོང་དཔོན་དང་ཁ་པར་བརྒྱུད་ནས་འབྲེལ་བ་བྱས་ན་ཅ་ལག་དེ་
ཚོ་ནང་གི་སྐོ་འགྲམ་ལ་སྐྱེལ་གྱི་ཡོད་པ་རེད། དེ་ལ་ང་ཚོས་ཨི་ཀོ་ལྷ་ཞེས་ཟེར་གྱི་ཡོད།

ཐ། བཟོ་སྐྱུན་ཁང་དུ་ཡོད་པའི་ཀམ་པུའི་ཏར།

དེང་སང་གི་བཟོ་སྐྱུ་ཚེན་པོ་དེ་ཚོའི་ནང་ལ་ཀམ་པུའི་ཏར་མེད་ན་ལས་ཀ་བྱེད་མི་ཐུབ་པ་དང་། ཀམ་
པུའི་ཏར་དེ་ཚོས་འཕུལ་ཆས་མང་པོ་དབང་བསྐྱེད་བྱེད་ཐུབ་ཀྱི་ཡོད། དམིགས་བསལ་དུས་རྒྱུན་
ལས་རིགས་བྱ་མཁན་གྱི་རོ་བོར་རིགས་གྱི་ཡོ་ཆས་ལ་སོགས་པ་ལྟ་བུ་ཡིན།

ཀམ་པུའི་ཏར་གྱི་རོ་བོར་ནི་ང་ཚོ་ལྟ་བུ་ཡིན་པར་དེར་ཉོབ་སྣང་སྐྱེ་བ་སོགས་ཡེ་ནས་མེད།
ལས་ཀ་ནས་གྲུང་སེང་ཞུ་མི་དགོས་པ་མ་ཟད་འགྲུལ་སྐྱོད་ལའང་འགྲུར་བ་མི་ལེ་མི་ཏར་གཅིག་ཅོམ་
མེད། ཡིན་ན་ཡང་མཚམས་རེ་ཀམ་པུའི་ཏར་རྣམས་སྐྱོན་ཤོར་བའི་གནས་ཚུལ་ཡོད་གི་ཡོད།

༡) ཀམ་པུའི་ཏར་གྱི་བཟོ་དབྱིབས་རྒྱས་འགོད་མེད་པའི་ཚུལ།

ཀམ་པུའི་ཏར་བེད་སྐྱད་ནས་ང་ཚོས་བཟོ་དབྱིབས་འདྲ་མིན་རྒྱས་འགོད་བྱེད་ཐུབ། དཔེར་ན། མོ་
ཏའི་བཟོ་དབྱིབས་གསར་བ་དང་ཡང་ན་གནམ་གྲུའི་གཤོག་པ་གསར་བ་སོགས་ཀམ་པུའི་ཏར་གྱི་
མདུན་ངོས་མེ་ལོང་ནང་ཀམ་པུའི་ཏར་གྱིས་སྐྱེན་པའི་རྒྱས་བཞོན་བེད་སྐྱད་ནས་རྒྱས་འགོད་བྱེད་
ཐུབ། གལ་སྲིད་མོ་ཏའི་གཟུགས་པོ་འཇམ་ཡང་ན་གནམ་གྲུའི་གཤོག་པ་གཉིས་མཁྲུགས་པོ་འཇམ་གྲགས་
ཚེན་པོ་མེད་པ་ཡིན་ནའང་རྒྱ་ཚོང་སྐར་ཆ་གཅིག་ཅོམ་ནང་ཀམ་པུའི་ཏར་གྱི་བཟོ་དབྱིབས་རྒྱས་འགོད་
བེད་སྐྱད་ནས་ཡང་རྒྱར་འགྲུར་བ་གཏོང་ཐུབ།

༢) ཀམ་པུའི་ཏར་དང་སྐྱེན་གྱི་འབྲེལ་བའི་ཚུལ།

ཀམ་པུའི་ཏར་རྣམས་ཤུགས་ཀྱིས་མིའི་གཟུགས་པོའི་ནང་གི་ནང་ཁོལ་ཆ་ཚང་ལྟ་བུ།

༣) ཀམ་པུའི་ཏར་གྱི་ཉེས་པའི་ཚུལ།

ཕྱིའི་དངོས་པོ་འཕེལ་རྒྱས་སམ་ཡར་རྒྱས་སུ་ཕྱིན་པའི་རྒྱུན་གྱིས་ཁྲིམས་འགལ་གྱི་ཉེས་པ་བྱེད་པའི་

ཉེན་ཁ་ཡང་ཆེ་རུ་འགྲོ་གི་ཡོད་པ་རེད། དཔེར་ན། རྗེ་མིག་གསར་བའམ་རྩུན་མ་བཟོས་ནས་
མི་གཞན་གྱི་སྐོར་དང་སྐྱེ་ལུ་ཁྲུངས་ཕྱེ་ཐུབ་ཀྱི་ཡོད། དེ་བཞིན་ཉེས་ཅན་ལ་ལས་སོ་སོའི་ཁོ་ཕན་ཆེད་
མི་གཞན་གྱི་ཀམ་ཕུའི་ཏར་གྱི་གསང་གནས་རྒྱ་མ་རྒྱབ་ནས་དེ་དག་ཤེད་སྡོད་ཕྱེད་ཀྱི་ཡོད་པ་རེད།

ད། གསང་ཚིག་

ཀམ་ཕུའི་ཏར་གྱི་ལམ་ལུགས་མང་པོ་ཞིག་གནས་འཕྲིན་ནང་འབྲེལ་བ་ཡོད་སྟབས་དེ་ཚོ་གསང་བ་
དང་སྐར་གྱི་ཆགས་ཀྱི་ཡོད། གནས་འཕྲིན་རྣམས་ཀམ་ཕུའི་ཏར་ནང་སྒྲོག་གི་བདེ་སྲུང་ཡོ་ཆས་
ཟེར་བ་ཤེད་སྡོད་ནས་སྲུང་སྐྱོབ་ཕྱེད་ཐུབ་ཀྱི་ཡོད་ལ། དེར་གསངས་ཚིག་གི་རྗེ་མིག་སྡོད་དགོས་
པ་ཡིན།

གནས་འཕྲིན་རྣམས་དྲན་འཛིན་གྱི་ནང་ནས་དྲན་གསོས། ཡང་ན་འཆར་བཀོད་ལེ་ཚན་
ཞིག་ཤེད་སྡོད་ཕྱེད་པ་ལ་དང་པོ་གསང་ཚིག་དེ་ཀམ་ཕུའི་ཏར་ནང་འཇུག་དགོས། འོན་ཀྱང་གསང་
ཚིག་དེ་ཀམ་ཕུའི་ཏར་ནང་གི་གནས་གཞན་ཞིག་ཏུ་ཉར་གྱི་ཡོད་སྟབས། ཀམ་ཕུའི་ཏར་གྱི་ལམ་
ལུགས་ལ་ཉམས་ཚུངས་ཕྱོང་ཐུན་པ་ཞིག་གིས་མི་གཞན་གྱི་གསང་ཚིག་དེ་གང་ཡིན་མིན་དུ་གོ་ཐུབ་པར་
མ་ཟད་ཤེད་སྡོད་སྲིན་ཅི་ལོག་ཏུ་འདྲེད་གཏོང་ཐུབ། དེ་ཚོ་ལ་ང་ཚོས་ཉེག་ཀར་ཟེར། དེ་ཚོས་མི་
གཞན་གྱིས་གནས་འཕྲིན་རྣམས་རྒྱ་མ་རྒྱབ་ནས་མི་གཞན་ལ་བཙོང་བའང་ཕྱེད་ཀྱི་ཡོད།

ན། ཀམ་ཕུའི་ཏར་རྣམས་ཅི་ཅམ་གྱི་སྲུང་པོ་ཡོད་དམ།

ཀམ་ཕུའི་ཏར་ལ་བསམ་སྒྲོག་གཏོང་རྒྱ་ཡོད་དམ། དེ་བའདྲིའི་ཚིག་(བསམ་སྒྲོག་མཐོང་།) ཟེར་བ་
དེ་ལ་རག་ལུས་ཡོད། མིའི་ལྗང་པས་ལས་ཀ་ཕྱེད་དུས་དང་པོ་བསམ་སྒྲོག་བཏང་། དེ་ནས་ཐག་
གཅོད་ཕྱེད། མ་ཟད་གནས་འཕྲིན་རྣམས་སྒོར་བཟུང་། དེ་ཚོ་ཆ་ཚང་ཡ་མཚན་ཞིག་ཡིན་པ་རེད།

ཀམ་ཕུའི་ཏར་ལ་འཆར་བཀོད་ལེ་ཚན་གྲིས་ནས་གོང་གི་བྱ་བ་འགའ་ཞིག་ཕྱེད་ཐུབ། ཡིན་
ནའང་ད་ལྟའི་ཆར་ཀམ་ཕུའི་ཏར་གཅིག་གིས་ཀྱང་མིའི་ལྗང་པ་དང་འགྲན་བསྟར་ཕྱེད་ཐུབ་ཐེད།

དུ་ལམ་མིའི་ལྗང་པས་གནས་འཕྲིན་དྲུང་ཕྱུར་དྲུང་ཕྱུར་ ༤༠ ཅམ་བསགས་ཉར་ཕྱེད་ཐུབ་
ཀྱི་ཡོད། ང་ཚོས་གོང་གི་དྲན་ཚད་དང་གཅིག་མཚུངས་ཀྱི་ཀམ་ཕུའི་ཏར་བཟོ་ཐུབ། འོན་ཀྱང་
ཀམ་ཕུའི་ཏར་འདི་དག་གིས་མིའི་ལྗང་པས་ཕྱེད་པ་ནང་བཞིན་ཕྱེད་ཐུབ་ཀྱི་ཡོད་དམ་ཞེ་ན། ཀམ་
ཕུའི་ཏར་གྱིས་ལས་ཀ་ལས་སྐྱེ་ལོ་རྣམས་ཕྱེད་ཐུབ། དཔེར་ན། ཨང་གི་གངས་བརྩུ་རྣམས་བརྗོམས་
པ་མི་ལས་མགྲོགས་པ་དང་གྲུབ་འབྲས་ཏག་ཏག་དང་བཅུན་པོ་སྟོན་ཐུབ། ཡིན་ནའང་མི་རྣམས་

དེ་ཙམ་གྱིས་བཏུན་པོ་མེད།

༡༧༧༥ ལོར་སྤེལ་བའི་འཇམ་མཁའ་ལྷན་པུ་ལུ་ཟེར་བ་ཀམ་པུའི་ཏར་ཞིག་གིས་ཨུ་རུ་སུ་ནས་ཡིན་པ་
སློང་རྒྱ་ལྷོ་རྒྱ་ཟེར་བ་འཇམ་སློང་གི་མཚོང་འགྲིག་མིག་མང་ཅིང་མོ་མཁའ་ས་པ་དེ་དང་མཉམ་དུ་
མཁུན་བསྐྱར་བྱས་ནས་རྒྱལ་ཁ་ཐོབ་པ་རེད། འོན་ཀྱང་གོང་གི་རྒྱ་མཚན་དེ་ལ་གཞིག་ནས་ཀམ་
པུའི་ཏར་རྣམས་མི་ལས་སྤྱང་བ་ཡོད་ཟེར་གྱི་ཡིན་ནམ།

པ། མ་འོངས་པའི་ཀམ་པུའི་ཏར།

མི་ཚེ་ནང་གི་ཕྱོགས་ཚང་མ་ལ་ཀམ་པུའི་ཏར་བརྒྱ་ཕྱག་མང་པོ་བོད་སྤྱོད་བྱེད་གྱི་ཡོད། དཔེར་
ན། ཚན་རིག་དང་། འབྲུལ་བཟོ། ཚོང་འབྲེལ། བཟོ་གྲ། དུས་ཚོད་སྣོང་པ་དང་སྦྱིད་པོ་གཏོང་
ཚེད་དུ་ཀམ་པུའི་ཏར་བོད་སྤྱོད་བྱེད་གྱི་ཡོད་པ་རེད། ཉིན་རེ་ཉིན་རེའི་མི་ཚེའི་ནང་ཀམ་པུའི་ཏར་
འཕེལ་རྒྱས་འགྲོ་གི་ཡོད། གཅིག་བྱས་ན་ཉིན་གཅིག་འཇམ་པུ་སློང་ཚང་མར་ཀམ་པུའི་ཏར་གྱི་
དུས་ཚོད་ཅིག་ཆགས་མདོག་ཁ་བོ་འདུག མ་ཟད་མི་རྣམས་ཀམ་པུའི་ཏར་དང་འབྲུལ་རྒྱ་མེད་
པའང་ཆག་མདོག་ཁ་བོ་འདུག་གོ།

ནས་བཟུ། དེ་འདྲ་བྱས་བྱས་ནས་མཐར་འཇུག་སྐབས་ལ་རིགས་པ་གསར་པ་ལ་ཡིད་ཆེས་
 རྙེད་པ་དུ་ཁྱེད་ལ་སྤྲོད་ཀྱི་སོག་པོ་ལྟ་བུ་འགའ་ཞིག་སངས་རྒྱས་ལ་ཡིད་གཏིང་ནས་ཆད་དེས་[དེ་]
 རྩེ་རོལ་བར་གྱུར། དེ་[དེས་]ན་རིགས་པ་གསར་པ་ལ་མིན་ཅེས་ལྟ་རྒྱུ་གསུང་བུའདྲི་དང་ཡིད་
 ཆེས་[ཆད་]ཆོ་བ་སྟན་པ་ཅུ་བ་ནས་འདོད་པ་འདི་གཉིས་ཀ་འཛིན་པའི་ཆོ། ལྟ་རྒྱུ་གསུང་བུ་
 འདི་ཡིན་པས་ལྷགས་རིང་པོ་མི་འབྱོལ། འདི་ལོ་སྟོན་པའི་ཆོས་ལུགས་འདི་ལ་གཞིའི་གནས་
 ལུགས། ལམ་གྱི་བཤོད་ཆུ་ལ། འབྲས་བུའི་ཡོན་ཏན་སོགས་ལ་བཤད་པའི་ཆ་གང་ནས་ས་ཡན་
 མིའི་རིགས་པ་ལ་ངོ་གཞིང་དགོས་པ་ཞིག་ནི་དེས་པར་མེད། དེར་མ་ཟད་གནད་གང་ཡིན་ལ་ས་
 ཡན་མིའི་རིགས་པ་ཅིག་མཚད་དུ་བྱེད་ཀྱས་པ་ཡོད། རྩེ་སྤོང་གི་ཁྲོད་ནས་ས་ཡན་མིའི་མཁས་པ་མང་
 པོ་ཞིག་སངས་རྒྱས་ལ་དད་པ་རྙེད་དེ་ནང་པར་གྱུར་ཅིང་། འགའ་ཞིག་རབ་དུ་ཡང་བྱུང་། གཅིག་
 ན་རེ། དང་པོ་ང་ཡེ་ཤུའི་ཆོས་རྙིང་པའི་ལུགས་ཡིན། རྩེས་ས་ཡན་མི་ལ་ལེགས་པར་སྦྱངས་ནས་
 བོ་བ་གསར་པ་སྐྱེས་པ་ན། འཛིག་ཉེན་འདི་ན་ཆོས་ཡོད་པ་ཐམས་ཅད་ཡི་གེ་ཅོམ་ལ་སྐོ་གཏད་དགོས་
 པའི་རྩུན་ཅུ་བར་འདོད་པ་གཞུག་དུ་འདུག་སྟམ་པ་བྱུང་། ཉེན་གཅིག་ཆོས་ཀྱི་རྒྱུ་པའི་ཆོགས་
 བཅད་སྤེལ་དུ་བསྐྱུར་བ་ཞིག་མཐོང་ནས། གེ་མ་རིགས་པ་ཁོ་ནའི་ལམ་ནས་གཤེགས་པ་ནི་སངས་
 རྒྱས་ཉམ་ཅིག་སྟེ། ཁོང་ས་ཡན་མིའི་སྐྱས་ལ་འཛོགས་པར་མ་ཟད། དེ་བསྐྱུར་ནས་པ་རོལ་བྱང་
 རིང་དུ་ཡང་བྱོན་པ་ཡིན་འདུག་སྟམ་ནས་དེས་ཤེས་སྐྱེས་ཟེར།

དེར་སང་རབ་དུ་བྱུང་བའི་རྩེ་རྩེ་ལོ་ཀློན་བུ་བ་གྲགས་ཆེ་ཞིང་སིང་ག་ལར་བཞུགས་པ་དེས་རྩེས་
 སངས་རྒྱས་ཀྱི་ཆོས་ལ་ས་ཡན་མིའི་ཆོས་ཏེ་རིགས་པའི་ཆོས་དང་། ཆོས་ལུགས་གཞན་ལ་དད་
 པའི་ཆོས་ཟེར། ནང་པའི་འཛིན་ཏེ་གཞན་ཞིག་ཀྱང་ས་ཡན་མིའི་རིགས་པ་ཁོང་དུ་ཆུད་ནས་སངས་
 རྒྱས་ལ་སྐྱུག་པར་མོས་པ་ཐོབ་སྟེ། དེ་དུ་སྟོན་པའི་ཆོས་འདི་ནི་ས་ཡན་མིའི་རིགས་པ་དང་ལག་
 སྐྱེལ་ནས་རྒྱག་ཅིང་མཐར་གཅིག་ཤོས་ངལ་བ་ན་དུང་ཡང་པ་རོལ་དུ་མཚོངས་འགྲོ་རྒྱས་པ་ཡིན་
 ལ། ཆོས་ལུགས་གཞན་ནི་ས་ཡན་མི་དང་ལག་སྐྱེལ་བ་ན་དེ་ཉིད་དུ་འགྲེལ་བའོམ། ཡང་ན་གོམ་
 གསུམ་པོར་ནས་འབྲེལ་བ་གཞུག་དུ་འདུག་ཅེས་སྐྱེས་པ་ཡིན། དཔེར་ན། རིགས་གསར་ཅུ་མས་
 དངོས་པོ་གང་ཡིན་ཀྱང་གུབ་མ་ཐག་པའི་སྐད་ཅིག་གཉིས་པ་ལ་འགག་པའོམ་ལལ་ནས་འགྲོ་ཞིང་།
 གཞན་དང་གཞན་གྱི་དངོས་པོ་དག་གི་ཆོགས་པ་ལ་སྐོག་བཞིན་དུ་ཉུལ་ནས་འགྲོ་བེར། དེ་སྤྱིར་
 བུམ་པ་སྐད་ཅིག་(དང་པོ་སྐད་ཅིག་) གཉིས་པའི་རྒྱན་ཡང་མ་ཡིན་ཅིང་། དབྱིབས་ཅན་དུ་མཐོང་
 བ་ཡང་སྐྱེ་མི་ཤེས་པའི་གོམས་པའོམ་སེམས་ཀྱི་རྣོབས་ཤིག་ལས་ཡུལ་གྱི་རྙིང་ན་ཅི་ཡང་མི་འདུག་ཟེར།
 དེ་ལས་ཀྱང་ཤོང་དུ་བཞག་ན་ཁ་དོག་རྣམས་ཀྱང་ཕྱ་རབ་ཀྱི་བསྐྱོང་གཡོ་ཆུ་ལ་ཅོམ་སྟེ། དཔེར་ན།

འོད་ཀྱི་རྒྱབས་མིག་འདྲུམ་གཅིག་ལ་བརྒྱད་བརྒྱ་གཡོ་བ་དག་ལ་དམར་པོའི་སྤང་བ་འཆར་ཞིང་།
བཞི་བརྒྱ་གཡོ་བ་དག་ལ་སེར་པོའི་སྤང་བ་སོགས་འཆར་བ་ལས། ཁ་དོག་ཙམ་གཞིའི་སྤང་བ་རྣམས་
ལ་ཁ་དོག་གི་བྱུང་ཅི་ཡང་མེད་པར་མཐོང་། དེ་ཡང་རྒྱ་ཐིག་[ཐིགས་]རྒྱུང་བ་ལྟ་བུར་སྤྱར་བྱས་
ནས་མི་མཐོང་བ་རྣམས་ལ་འབྲུལ་སྤྱད་གཞན་སྤྱད་དེ། མིག་འདྲུམ་གཅིག་གི་ཡུམ་གྱི་བྱ་བ་མིག་
འདྲུམ་དྲུག་གི་ཡུམ་ལ་དལ་བར་བཟུ་བྱས། དེ་བཞིན་ཅིག་པའི་རྒྱབ་ལུས་ཀྱི་ནང་སོགས་མི་སྤྱི་བ་
པའི་རྣ་སྤྱད་ཀྱང་བཟོས་ནས་ལམ་(ལོ་)བརྩེ་བྱངས་རྣམས་ཐལ་བས་དེ་ཐམས་ཅད་དངོས་སུ་ཐག་
ཚོད། རྒྱ་གར་དུ་གཏམ་སྤྲོས་པ་རྒྱ་ནག་དུ་རྒྱུད་ཅིག་གཉིས་པ་ལ་ཐོས་པའི་འབྲུལ་སྤྱད་ཀྱང་བཟོས་
ཤིང་། དེ་བཞིན་རྒྱ་གར་དུ་ཡོད་པ་རྒྱ་ནག་དུ་གཟུགས་དཔར་ཀྱང་འདེབས་བྱས་པས་ཐམས་ཅད་
ཡིད་ཆེས་པར་བྱས་ཡིད།

དེ་ཡང་དངོས་པོ་ཐམས་ཅད་སྐྱོག་གི་བ་སྤོང་ནང་དུ་རྒྱུག་གིན་ཡོད་པའི་འབྲས་ལྷགས་མཐར་
བྱུག་མིག་གིས་མཐོང་བ་དེ་རེད། ལོ་ཉིས་སྤོང་གི་སྤོང་དུ་འདི་རྣ་བུའི་འབྲུལ་སྤྱད་གང་ཡང་མེད་
པའི་ཆེ་སངས་རྒྱས་ཀྱིས་འདུས་བྲས་ཡོད་དོ་ཅིག་རྒྱུད་ཅིག་རེ་བཞིན་འཇིག་པར་བཤད་ཅིང་། ཡུད་
ཙམ་ཡང་མི་གནས་པར་བཟུན་པ་དེ་ཁོ་པོ་ཅག་གིས་ད་གཟོད་འབྲུལ་སྤྱད་ལས་དངོས་སུ་མཐོང་ཞེས་
ས་ཡན་སའི་མཁས་པ་ཆེན་(པོ་)མང་པོས་སངས་རྒྱས་ལ་ཚད་མེད་པའི་བརྒྱགས་པ་བྲས། ཚོས་
ཀྱི་གཤམ་པས། རྒྱུན་དང་ཚོགས་པ་དོན་དམ་པར་མེད་ཅེས་གསུང་བ་[གསུངས་པ་]ཡང་གོ་བའི་
རྣམ་པ་འཆར་རྒྱུ་ལ་མི་འདྲ་རུ་རྒྱུག་ཀྱང་། མཐའི་འགག་མདོ་འདི་དང་མཇུག་མོ་གཅིག་གིས་གོན་
བྱས་པ་ཡིན། དེ་བཞིན་དཀར་པོ་ཡོད་པས་ནག་པོ་མིག་ལ་སྤང་བྱས་ཀྱི་དཀར་པོ་ལེགས་པའི་དངོས་
པོ་ཡན་གར་བ་ཅི་ཡང་འཇིག་རྟེན་ན་མི་སྤྱི་དོ་བྱ་བ་འདི་གསར་དུ་གོ་ནས་ལོ་རྒྱ་བརྩེ་སོང་སོགས་
འགའ་ཞིག་གིས་སྤྱོད་པ་ཡང་། རང་རེའི་རྒྱ་སྤྱོད་སོགས་ཀྱིས་གནའ་གནའ་ཞིག་ནས་གོ་བ་དེ་ཀ་རང་
ཡིན་ཅིང་། དེ་བཞིན་སྤྱི་རོལ་གྱི་སྤང་བ་འདི་ཐམས་ཅད་སེམས་ཀྱི་རང་གཟུགས་ཕམར་ཤར་བ་ཡིན་
གི་སྤྱི་རོལ་ན་མི་སྤང་བ་དང་། དེ་བཞིན་རང་རེས་གང་མཐོང་བ་ནི་དབང་པོའི་རྣོ་བས་ཀྱིས་ཅི་ཙམ་
ཞིག་རྩོགས་པའི་རྣམ་པ་འམ་གཟུགས་བརྟན་ཞིག་མཐོང་བ་ཡིན་གྱི། དངོས་པོ་དེ་རྟེན་པར་མཐོང་
བ་མི་སྤྱི་དོ་སོགས་སྤྱོད་ལྟེ། འདི་དག་ཀྱང་ཡེ་ཤུའི་ཚོས་ལུགས་རྣ་བུ་གཞན་ན་སྤོས་ཙམ་ཡང་མེད་
པས་ས་ཡན་སའི་རིགས་པ་སྤོན་མེད་ཅིག་ཡིན་པར་བརྩེས་ཀྱང་རང་རེ་ལ་སྤོན་ནས་ན་བ་
(བྱང་)བྱང་བ་དེ་དག་ཡིན།

དེ་ལས་ཀྱང་ལུས་ཀྱི་རྩ་ཐིག་གི་ཆགས་རྒྱལ་དངོས་སུ་མཐོང་བ་རྣམས་སྤྱགས་སྤོང་ནས་བཤད་
པ་དང་ཡ་མཚན་པར་འབྲེམ། འོན་ཀྱང་ད་རྒྱལ་ཆེ་དྲགས་ཏེ་རང་རེ་རྣམས་ཀྱི་ལུང་གི་བཤད་པ་

ཐམས་ཅད་ཟུར་སྤོམ་ཅོམ་ཡང་མ་མཉམ་པར་འཛིན་འདོད་པ་འདི་གནས་སྐབས་མངོས་པར་སྟར་
 རྒྱང་ཡང་མཐའ་མི་འཁྲོལ་བའི་ཡུ་ཚུགས་ཡིན། བྱིད་ཚོང་ལ་ཚོགས་པ་ཟམ་པས་ཅི་ཡང་མི་ཡོང་།
 ང་ཁ་རོག་པར་སྡོད་ཚོགས་པས་རང་གི་ན་བ་དལ་བ་ལ་དབང་གི་གཞན་ཅི་ལ་ཡང་མི་ཡན། དཔེར་
 བ། རིགས་གསར་པ་རྒྱུ་ལྡན་གྱི་འོག་སྤོང་དུ་ཁས་ལེན། དེ་ཡང་གནའ་དང་པོ་གཅེར་བུ་
 པས། བྱིང་ཚོས་ཅན། སེམས་ལྡན་ཡིན་ཏེ། ལོ་མ་ཁྲུམ་པའི་སྤྱིར་སྐྱེས་པ་ལ། འོ་ན་བྱིད་ལ།
 ཀོ་བའི་དུམ་བུ་ཚོས་ཅན། སེམས་ལྡན་དུ་ཐལ། མེ་ལ་ཉེ་ན་ཁྲུམ་པའི་སྤྱིར་ཟེར་ཚོགས་ཀྱང་སན་
 དེའུ་བུ་བ་དང་། བེན་ས་བུ་བའི་མེ་ཏོག་སོགས་སྤྱང་བུ་སྤོང་དུ་བབས་མ་ཐག་བཟུང་ནས་ཁྲག་བཞིབས་
 ཏེ་རོ་སྤོང་ལོ་བ་དུ་[དུ]བྱས་ཏེ་ས་ལ་འདོར་ཞིང་། སན་དེའུ་རེ་རེས་ཀྱང་ཉིན་རེ་ལ་འབྲུ་སྤྱང་ཉིས་
 བརྒྱ་ལྷག་རེ་གསོད་ཅིང་། རོ་མཐའ་ལ་སྤྱངས་ནས་འོངས། དེ་བཞིན་སྤྱིར་གཞན་ཞིག་ན་མི་དང་
 རི་དྲགས་སོགས་བཟུང་ན་ཁྲག་གཞིབ་པའི་བྱིང་སྤོང་མང་པོ་ཡོད་པ་ཀྱང་གྱིས་མངོན་དུ་བྱས་ཤིང་།
 འདི་དག་གོ་སྤྲོ་བས་བཤད་ཀྱི་ཉེ་དུས་སུ་ཀྱང་གར་རྒྱུ་ལའི་[བརྒྱལ་འདི་]མཁུ་པ་ཞིག་ནས་སྤོང་
 ཀྱི་འབྲུལ་སྤྱད་གསར་པ་ཞིག་བྱས་ནས་ཀྱང་སྤོང་གནས་པ་དངོས་སུ་ངོ་སྤྱད་པས་དེ་འདྲ་བའི་མེ་
 ཏོག་ཞིག་[ཅིག་]མཛད་དུ་བྱིང་འོངས་ན། དངོས་སུ་བསྟོན་འདིང་དགོས་སམ། ཡང་ན་བྱིང་གི་
 ཚོས་ཉིད་ཟེར་རམ། ཅི་ཟེར། འབྲུལ་སོགས་པ་སྤོང་ལྡན་དུ་འདོད་པ་རྒྱུ་ལ་ཡང་སྤོང་ཡོད་
 པའི་དྲགས་མི་འདྲ་བ་ཅི་ཞིག་སྟོན་དགོས། ཉི་ཚེ་བའི་དམུལ་བར་བརྗོད་དགོས་སམ། འོན་ཀྱང་
 མེ་ཏོག་དེའི་རིགས་ཐམས་ཅད་དེ་འདྲ་རེད། དཔེ་ཟུར་དུ་བྱིས་པ་ཞིག་ཡོད་པ་ལ་སྟོས་ཤིག

སི་རྒྱལ་འདི་ནང་པ་རིགས་གསར་སྐྱེ་བ་རྒྱུ་ལྡན་གྱི་འོག་སྤོང་དུ་ཁས་ལེན་གྱི་འོག་སྤོང་དུ་
 ཡང་འདི་དགོངས་ནས་མངོན་ཟེར། གནས་སྐབས་གཏམ་དེ་མངོས་པ་ཞིག་གོ། ལོ་ལྔ་བརྒྱ་ཅོམ་
 ཀྱི་གོང་དུ་སི་རྒྱལ་ལ་ཡེ་ཤུ་བ་དང་། སངས་རྒྱས་པ་གཉིས་ལ་ཚོད་པ་ཤིན་ཏུ་ཆེ་བ་ཞིག་བྱུང་། དེའི་
 རྐབས་དགེ་སྤོང་གྱུ་རྒྱ་རྒྱ་བུ་བ་དེས་པ་རོལ་པོ་རྒྱུ་ལ་ཚར་བཅད་ནས་སྤོང་ཕྱག་མང་པོ་ཡེ་ཤུ་ལུགས་
 སུ་ཞུགས་པ་སྐར་ནང་པར་རྒྱུད། དེ་དུས་ཀྱང་རང་རེ་བཞིན་ལུགས་གསར་གྱི་རིགས་པ་ལ་བསྟོན་
 འདིང་བ་མིན། བོད་རིགས་ཀྱི་མི་ཚེས་སྟུན་པོ་དག་ས་ཡན་སའི་གཏམ་གང་ཐོས་ལེ་ཤུའི་ཚོས་ལུགས་
 ཡིན་ཟེར་ཞིང་། ཡེ་ཤུ་བ་ཚོས་ཀྱང་རྒྱུ་ལ་མེད་ཀྱི་ཡུལ་དུ་ངོ་ཚོ་བོར་ཏེ་ཡིན་ཁྲུམ་བྱེད་པ་དེ་ལས་
 སྤོང་ན་བ་ཅི་ཞིག་ཡོད་དེ་ཅི་བྱ། རིགས་གསར་གྱི་སྤོང་འདི་ལ་བསམ་པའི་འཁྲེམ་སོ་གང་ཡིན་
 ཀྱི་དཔེ་ཞིག་ཟུར་དུ་བྱི་འདོད་ཆེན་པོ་བྱུང་ཡང་། ཚོགས་ཆེ་དྲགས་པ་དང་ཀྱང་གྱི་མོས་པ་ལོག་
 པས་དོན་མེད་དུ་འགྲུར་སྐྱེས་ནས་ལུས། བྱིང་ཚོའི་སེམས་ལ་དེད་དབང་རྒྱལ་གཞན་གྱི་གྱིས་[ཅི་
 ཟེར་ལ་དེ་མ་ཐག་ཡིད་ཆེས་མཁན་དེ་འདྲ་ཞིག་ཡིན་སྟེ་མ་མ་བྱེད། དེད་དབང་པོ་ཡང་རྣོ་རབ་

༥ ཚམས་རིག་ཟབ་སྐྱོང་གི་རང་བཞིན་མ་བཅོས་སྤྱུག་པར་བཀོད་པ།

༄༅། །བལྟགས་སྐར་པོད་ཀྱི་དཔེ་མཛོད་ཁང་ནས་སེ་ར་ཐོག་ཚེན་སྤོང་བླ་སྤྱིའི་ཡང་སྤྱོད་དུ་སྤྱི་
ལོ་ ༢༠༠༠ ཟླ་ ༣ ཚེས་ ༡༤ རས་བདུན་ཕྱག་གསུམ་རིང་ཚོས་བརྒྱད་རིས་མེད་པོན་དང་
བཅས་པའི་དགེ་འདུན་ཞལ་གངས་བཞི་བརྒྱ་ཞེ་དུག་ལ་དེང་རབས་ཚམས་རིག་གི་ཐོག་གཞི་རིམ་གྱི་
ཟབ་སྐྱོང་ཞིག་གོ་སྤྱོད་ཞུས། ཐོག་མར་རྟགས་ཉེན་མི་འཕྲུགས་པར་དགོངས་ཏེ་དབུ་འབྲེད་མཛོད་
སློབ་ལུས་པའདྲེ་ཞིག་གསྤྲོད་ཞུས། མཛོད་སློབ་ཏེ་ར་ས་གནས་སྤྱི་ཚབ་དོན་གཅོད་དང་སེ་རའི་མཁན་
རིན་པོ་ཚམས་གཉེས་ཀྱིས་གཅོད་སྤྱོད་མཐོན་མི་ཉུང་བ་ཞིག་དང་། ཟབ་སྐྱོང་གི་དགེ་ཆན་ཚམས་གཉེས།
ཟབ་སྐྱོང་གི་སློབ་སྤྱུག་དགེ་འདུན་པ་ཚམས་པ། དེ་བཞིན་གོ་སྤྱོད་གནང་མཁན་བཅས་འདུ་འཛོམས་
བྱུང་ཡོད། དེའི་སྤྱི་ཉེན་ནས་འཛོམས་གྲུ་འགོ་འཇུགས་ཞུས་པ་རེད། ཆན་ལགས་ནས་འཛོམས་གྲུ་
ཉེ་མ་དང་པོ་དེར་སློབ་སྤྱུག་ཚམས་ལ་འཛོམས་གྲུར་དོ་སྣང་བྱེད་དགོས་པ་དུག་དམིགས་ཀྱིས་བཀར་
ནས་གསུངས་སོང་། དེ་དག་ནི་ཚམས་རིག་གི་འཛོམས་གྲུར་མེད་དུ་མི་རུང་བ་ཡིན་པ་དང་། ཨ་རིའི་
ཚམས་རིག་འཛོམས་གྲུ་ཚང་མར་དེ་དག་དེས་པར་དུ་འཚང་དགོས་ཀྱི་ཡོད་པའི་བཀའ་སློབ་གནང་།
གནད་དོན་དུག་པོ་དེ་དག་ལ་བརྟེན་ནས་པོད་ཀྱི་དཔེ་མཛོད་ཚམས་རིག་ཤེས་བྱུང་གི་ཡོད་མེད་
ཀྱང་གསལ་ལོ་ཆགས་ཀྱི་རེད་ཅེས་བཀའ་གནང་། གནད་དོན་དུག་པོ་ནི་འདི་ལྟ་སྟེ། གཅིག་ཚམས་
རིག་གི་ནང་དོན། གཉེས། ལྷ་མཚན་གྱི་སློབ་ཚམས་བསམ་སློབ་གཏོང་ལྷ། གསུམ། རྒྱ་བའམ་དཀའ་
ངལ་ལ་གདོང་ལེན་བྱ་རྒྱ། བཞི། སམ་ཚུན་མཉམ་རུབ་བྱས་ཏེ་བརྟག་དབུད་བྱ་རྒྱ། ལྷ། བརྟག་
དབུད་བྱས་པའི་གྲུབ་འབྲས་དང་ནང་དོན་སློབ་ལ་བསམ་ཞིབ་ཀྱིས་བགོ་སྐྱོང་བྱ་རྒྱ། རྟུག་ འགན་
འཁུར་ལེན་རྒྱ་བཅས་སོ།།

ང་ཚོར་འཕྲད་པའི་དཀའ་ངལ་དང་པོ་དེ་ནི་ཆན་ལགས་ཚམས་གཉེས་ནས་སློབ་སྤྱུག་ཚམས་ཀྱི་
སྤྱིའི་གོ་རྟོགས་དང་བྱེ་བྲག་ཚམས་རིག་གི་གོ་རྟོགས། ཡང་སློབ་དཔུན་ཇིའི་རྣམ་ཡིག་གི་གནས་ཚད་
བཅས་གང་འདྲ་ཡོད་མིན་མ་མཁྱེན་ཅང་འགོ་འཇུགས་ཇི་ལྟར་དགོས་མིན་ཐད་དཀའ་ངལ་དངོས་
འབྲེལ་འཕྲད་པ་རེད། འོན་ཀྱང་ཉེན་རེ་བཞིན་ཚོད་དཔག་ཇི་བཟང་ཇི་བཟང་དུ་སྤྱིན་ཏེ་མཐར་
ཉེན་གསུམ་རྗེས་སང་ཉེན་གང་ཞིག་སློབ་དགོས་པའི་སློབ་ཚན་དེ་ཉེན་གཅིག་སྤོང་དུ་གསྤྲོད་བྱེད་བྱུང་
པ་བྱུང་སོང་། རྟུག་ལུན་བྱུང་བྱུང་དེའི་ནང་སྤྱིར་བཏང་ཚམས་རིག་གི་གཞི་རིམ་གྱི་ཤེས་བྱ་ཡིན་
ཡང་སློབ་འབྲིད་གནང་སྤངས་ཀྱི་འགྲོས་དེས་ཚམས་རིག་གི་དོ་བོད་དང་བསམ་སློབ་གཏོང་སྤངས་ཇི་ལྟར་
ཡིན་པ་དེ་དཔེ་མ་སྤྱིད་པའི་གསལ་ལོ་བྱུང་སོང་བསམ་བསམ་དེ་འདྲ་སློབ་ལ་གསུང་། ལྷག་པར་

དགེ་འདུན་པ་ཕལ་ཆེ་བ་ས་དེ་སྐྱ་ཚན་རིག་ཐོག་རྩ་བ་ནས་སློབ་སྦྱོང་གནང་མྱོང་མེད་པའི་དབང་དུ་
བཏང་ནས་སློབ་འབྲིང་གནང་བ་ལ་བརྟེན་ནས་དགེ་འདུན་པ་ཡིངས་རྫོགས་ལ་ཚན་རིག་གི་གོ་བ་
དང་ཚོར་བ་རྣམས་པོ་ཞིག་སྐྱེ་ཐུབ་པ་བྱུང་ཡོད་སྟེ། དགེ་འདུན་པ་རྣམས་ལོ་མང་རིང་ཚོས་ཕྱོགས་
ཀྱི་སློབ་ཚན་གཏོང་བ་ལ་མི་རྣམས་ཅིག་སློབ་སྦྱོང་གནང་ཚེར་བ་མིང་ཙང་སྐྱད་སྐྱུར་གྱི་དཀའ་ངལ་
ཡོད་པ་ཙམ་ལས་ནང་དོན་ལ་དེ་ཙམ་གོ་བ་ཡོང་མི་ཐུབ་པའི་དཀའ་ངལ་མེད་པ་ལྟ་བུར་སྦྱང་།

ཟབ་སྦྱོང་གི་ནང་དོན་སྐོར་ལ་ཚིག་ཁ་གསལ་གྱི་ལུས་ལྷན་ལ། འགྲུལ་བསྐྱོད་སྐོར་ལ་སློབ་འབྲིང་ནན་
པོ་ཞིག་གནང་ཡོད། དེ་ཡི་ནང་ལ་རྒྱང་ཚད་དང་། དུས་ཚོད། མཁྱོགས་ཚད་བཅས་ཀྱི་ཐོག་ལ་
དམིགས་བསལ་གྱི་བརྟག་དབྱེད་མང་པོ་བྱེད་བརྟག་སྟེ་ད་ཆ་སློབ་མ་ཚང་མས་བརྟག་དབྱེད་ཞིབ་
འཇུག་མེད་པར་ཚན་རིག་སློབ་སྦྱོང་བྱེད་རྒྱ་མེད་པ་ལྟ་བུའི་ཚོར་སྣང་བྱུང་ཡོད་པ་མ་ཟད་དེ་ནི་ཚན་
རིག་གི་རྣམ་ཐང་ས་གལ་ཆེ་ཤོས་དེ་ཡིན་པ་རེད། འཛིན་གྱི་ཕྱི་རུ་བསྐྱོད་དེ་ཚན་ལགས་དང་སློབ་
མ་ཐུན་མོང་ནས་སྐྱ་ཡི་མཁྱོགས་ཚད་འཇུག་ཐུབ་པ་བྱུང་ཡོད།

འགྲུལ་བསྐྱོད་བྱེད་བཞིན་པའི་དངོས་པོ་གཅིག་གི་མཁྱོགས་ཚད་འཚོལ་དགོས་ན། མན་ངག་
འདི་ཉིད་ལེད་སྦྱོང་གཏོང་དགོས་པ་ཡིན། དེ་ཡང་། མཁྱོགས་ཚད་ནི་རྒྱང་ཚད་དུས་ཀྱིས་བཤོས་
པ་དེ་ཡིན། ཐབས་ལམ་འདི་ཡི་བརྒྱུད་ནས་ད་ཆ་སློབ་མ་རྣམས་ནས་འགྲུལ་བསྐྱོད་བྱེད་བཞིན་
པའི་དངོས་པོ་གང་ཡང་རུང་བ་ཞིག་གི་མཁྱོགས་ཚད་ལས་སྐོར་པར་འཚོལ་ཐུབ་པ་ཆགས་ཡོད། འོན་
ཀྱང་རྒྱང་ཚད་དང་དུས་ཚོད་ཏག་ཏག་མ་བྱུང་ན་མཁྱོགས་ཚད་ཏག་ཏག་འཚོལ་མི་ཐུབ་པ་ཡིན།
དེས་ན་རྒྱང་ཚད་དང་དུས་ཚོད་ཏག་ཏག་ཡིན་མིན་གང་འདྲ་བརྟེན་དགོས་པེད་ཟེར་ན། བརྟག་དབྱེད་
ལན་གཅིག་མིན་པར་ཡང་ནས་ཡང་དུ་བྱེད་དགོས་པ་དང་། ད་དུང་གལ་ཏེ་མི་འདྲ་བ་བྱུང་ན་དེ་
དག་གི་ཆ་སྟོང་མས་དེ་འཚོལ་དགོས་པ་ཚན་རིག་པའི་ལུགས་ཡིན། གལ་ཏེ་བརྟག་དབྱེད་མ་ཁམ་
ཚན་རིག་པ་བརྒྱ་ཡོད་ན། ཚན་རིག་པ་བརྒྱ་ཆ་དགུ་བརྒྱ་གོ་དགུར་འབྲས་བུ་གཅིག་པ་དང་གཅིག་
ཤོས་ལ་འབྲས་བུ་དེ་ལས་ཐ་དད་པ་ཞིག་བྱུང་ཡོད་ན་བརྒྱ་ཆ་གཅིག་པོ་དེར་ནོར་བ་རེད་ཅེས་ནམ་
ཡང་མི་བརྗོད་པ་ཡིན། དེ་བཞིན་བརྒྱ་ཆ་གོ་དགུའི་འབྲས་བུ་དེར་ཡང་ནོར་མེད་ཅེས་ཀྱང་མི་བརྗོད་
པ་ཡིན། གང་ཞིག་བརྗོད་དགོས་པ་དེ་ནི་ཕལ་ཆེར་བརྒྱ་ཆ་གཅིག་གི་འབྲས་བུ་དེ་ནོར་བ་ཡིན་གྱི་
རེད། དེ་བཞིན་ཕལ་ཆེར་བརྒྱ་ཆ་གོ་དགུའི་འབྲས་བུ་དེ་འགྲིགས་པ་ཡིན་གྱི་རེད་ཅེས་ཟེར་བ་ཡིན།
ཚན་རིག་ནང་དེ་སློན་ནས་རྣམ་གཞག་གཏན་ལ་ཕབ་ཟེན་པ་ཞིག་ལ་སངས་རྒྱས་ཀྱི་བཀའ་རྒྱ་བུའི་
ཚད་མ་ནམ་ཡང་ཁས་མི་ལེན་པ་ཡིན། འབྱུང་འགྱུར་གྱུ་བ་དོན་གསུམ་པའི་ཉེར་ལེན་ལ་བརྟེན་
ནས་སྐྱ་མ་གང་ཞིག་རྒྱ་མཚན་གྱི་ཐོག་ནས་འདོར་དགོས་བྱུང་ན་སྣང་བ་རྣམ་རྟོག་རྩ་བ་ནས་མི་བྱེད་

པ་ཡིན། དེ་བཞིན་རྣམ་གཞག་རྣམས་སྐྱབ་བྱེད་ཀྱི་རྗེས་སུ་འབྲངས་དགོས་པ་ལས་ཚེན་པོ་དང་
མཐོ་པོའི་གསུང་ཡིན་པའི་རྒྱ་མཚན་རྣམས་ཡང་མི་བྱེད་པ་ཡིན།

གོང་དུ་བཀོད་པའི་མན་ངག་དེ་ལས་ང་ཚོས་མགྲོགས་ཚད་འཚོལ་བྱུབ་ཀྱི་ཡོད་ཅང་། རྣམ་
ཞིག་མགྲོགས་ཚད་དང་དུས་ཚོད་ཤེས་ན་རྒྱུ་ཚད་དམ་དངོས་པོ་གཉིས་ཀྱི་བར་ཐག་དེ་ཡང་རྗེད་
བྱུབ་པ་ཡིན། དེ་བཞིན་རྒྱུ་ཚད་དང་མགྲོགས་ཚད་ཤེས་ཀྱི་ཡོད་ན་དུས་ཚོད་འཚོལ་བྱུབ་པ་ཡིན།
དཔེར་ན་བཞུགས་སྐར་རྣམས་ལྡི་ལི་བར་བར་ཐག་རིང་བྱང་ངམ་རྒྱུ་ཚད་ཀྱི་ལོ་མི་ཇར་ ༥༣༠ ཡོད་
པ་དང་མོ་ཇར་གཅིག་གིས་དུས་ཡུན་ཚུ་ཚོད་ ༡༦ འཁོར་གྱི་ཡོད་ན། མགྲོགས་ཚད་ཀྱི་གོང་གསལ་
མན་ངག་ལེད་སྡོད་བྱས་ཏེ་མོ་ཇར་འདི་མགྲོགས་ཚད་ནི་ཀྱི་ལོ་མི་ཇར་ ༥༣༠ ཚུ་ཚོད་བརྒྱ་གཉིས་
ཀྱིས་བགོས་ཏེ་ ༤༠ རྗེ་མོ་ཇར་དེ་ཚུ་ཚོད་གཅིག་ནང་ཀྱི་ལོ་མི་ཇར་ ༤༠ བསྐྱོད་པ་ཡིན་ཞེས་
བརྗོད་བྱུབ་པ་ཡིན།

ཚན་རིག་གི་བརྟག་དཔྱད་ཞིབ་འཇུག་ནང་བརྟག་པ་མཐའ་བཟུང་གི་ཚོད་དཔག་གི་ཉ་ཏུ་གལ་
ཚེན་པོ་ཡིན། རང་ཉིད་ལ་བརྟག་པ་མཐའ་བཟུང་གི་ཚོད་དཔག་མེད་ན་བརྟག་དཔྱད་ཞིབ་འཇུག་
འགོ་འཇུགས་བྱེད་མི་བྱུབ་པ་ཡིན། རང་ཉིད་ལ་བརྟག་པ་མཐའ་བཟུང་གི་ཚོད་དཔག་གམ་ཐང་
ཚད་ཅིག་ཡོད་ན་དེ་ཉིད་བརྟག་དཔྱད་བྱེད་བྱུབ་པར་དངོས་སུ་བརྟག་དཔྱད་བཀོད་སྒྲིག་བྱེད་དགོས་
པ་ཡིན། བརྟག་དཔྱད་བཀོད་སྒྲིག་བྱེད་པར་བརྟག་དཔྱད་ལ་དགོས་པའི་ཚན་རིག་གི་ཡོ་བྱེད་རྣམས་
དགོས་པ་ཡིན། དཔེར་ན་དུས་བཀག་ཚུ་ཚོད་ལྟ་བུའོ། །ཚན་རིག་གི་ཞིབ་འཇུག་གུལ་འབྲས་ཚང་
མ་མཐའ་མར་ཨང་ཀིའི་ཐོག་ཏུ་གཏན་ལ་འབབས་དགོས་ཀྱི་ཡོད་ན་དེང་རབས་ཚན་རིག་སློབ་སྦྱོང་
གནང་བར་ཨང་ཚུས་ནི་མེད་ཐབས་མེད་པ་ཡིན། ཨ་རིའི་ཚན་རིག་ཚན་ལགས་ནས་ཉིན་མཐའ་
མར་བཀའ་སློབ་གནང་བའི་སྐབས་སུ་རྒྱུ་ལ་སྦྱོགས་པའི་ཚན་རིག་སྦྱོང་བར་ཨང་ཚུས་གལ་ཚེན་པོ་
ཡིན་ཅང་དགེ་འདུན་པ་རྣམས་ནས་ཨང་ཚུས་སྦྱོང་སྦྱོང་གནང་རོགས་ཞེས་འདོད་སྐྱུལ་ཡང་ནན་
པོ་གནང་མོང་།

སློབ་ཚན་གཞན་ཞིག་ནི་རྒྱལ་ཕྱན་གྱི་འགྲུལ་བསྐྱོད་སྐོར་ཡིན། དངོས་པོ་ཐམས་ཅད་རྒྱལ་
ཕྱན་ལས་གྲུབ་པ་ཡིན། རྒྱལ་ཕྱན་རྣམས་ཉག་ཏུ་བསྐྱོད་དེ་གནས་པ་ཡིན། འཛམ་གླིང་འདི་ན་
ཅ་རྗེས་བརྒྱ་སྐོར་ཞིག་ཡོད་ཅིང་། དེ་དག་རེ་རེ་ལ་རིགས་གཅིག་པའི་རྒྱལ་ཕྱན་མང་ཉུང་གི་བྱུང་
པར་ཡོད་པ་ཡིན། ཅ་རྗེས་རྒྱུང་གོས་དེ་ནི་ཡང་རྒྱུང་ཡིན། ཡང་རྒྱུང་གི་རྒྱལ་ཕྱན་ལ་པོ་རོ་འོ་ན་
རྗེ་ཕོ་རྒྱལ་གཅིག་དང་ཨི་ལེག་འོ་རོ་རྗེ་སློ་མོ་རྒྱལ་གཅིག་ལས་མེད། རང་རེར་གིན་ཏུ་མཁོ་བའི་
སྒྲིག་འཛིན་རྒྱུང་དེ་ཡང་ཅ་རྗེས་གཅིག་ཡིན། དེ་ལ་ཕོ་རྒྱལ་བརྒྱུད་དང་མོ་རྒྱལ་བརྒྱུད་ཡོད། དེ་

བཞིན་རིན་ཚེན་དང་པོ་གསེར་དང་དདུལ་སོགས་ཅུ་རྗེས་ཡིན་ཡང་དོ་རྗེ་ཕ་ལམ་སོགས་ནི་ཅུ་རྗེས་
མིན། དབྱིན་སྐད་དུ་ཅུ་རྗེས་ལ་ཨེ་ལི་མེན་ཏེ་ཟེར། རྩལ་ཕྱན་གཉིས་སམ་གཉིས་ལས་མང་བ་
འདུས་པ་ལ་འདུས་རྗེས་ཟེར། དཔེར་ན་རྒྱ་ལྟ་བུ་ལོ། །དབྱིན་སྐད་དུ་འདུས་རྗེས་ལ་མོ་ལི་ལྷུལ་
ཟེར། རྒྱའི་འདུས་རྗེས་ལ་ཡང་རྒྱུད་གི་རྩལ་ཕྱན་གཉིས་དང་སློག་འཛིན་རྒྱུད་གི་རྩལ་ཕྱན་གཉིས་
ཡོད་པ་ཡིན། རྒྱ་མཚན་འདི་ལ་བརྟེན་ནས་རྒྱའི་རྟགས་སུ་ H_2O འདི་ལྟར་བྲིས་པ་ཡིན། རྩལ་
ཕྱན་གྱི་རང་བཞིན་ནི་གཅིག་ནས་རྟག་དུ་ཕན་ཚུན་རྒྱ་བ་དང་། གཉིས་ནས་ཕོ་རྩལ་ཕོ་རྩལ་ཡང་
ན་མོ་རྩལ་མོ་རྩལ་རིགས་གཅིག་པ་ཡིན་ན་ཕན་ཚུན་གཅིག་གིས་གཅིག་ཕུད་པ་ཡིན། དེ་ལས་སློག་
སློ་ཕོ་རྩལ་དང་མོ་རྩལ་རྣམས་རིགས་མི་གཅིག་པ་ཡིན་ཅེང་ཕན་ཚུན་གཅིག་གིས་གཅིག་ལ་མདུན་
འཐེན་བྱེད་པ་ཡིན།

པམ་གཟུགས་ཐམས་ཅད་ནི་རྩལ་ཕྱན་ལས་གྲུབ་པ་ཡིན། གལ་ཏེ་འཇིག་རྟེན་ཆགས་འཇིག་
གི་སྐབས་སུ་ཚན་རིག་གི་ཤེས་བྱ་གཅིག་མ་གཏོགས་ཡོངས་རྫོགས་མེད་པར་འགྱུར་བ་ཡིན་ན་མི་
རབས་རྗེས་མའི་སློག་ཆགས་རྣམས་སུ་ཚེག་ཁ་གས་ཤིག་གི་ནང་ལ་འགྲེལ་བཤད་བྱེད་པ་ཡིན་ན་
འགྲེལ་བརྗོད་ག་རེ་དགོས་སམ། ངའི་(Richard P. Feynman) ཡིད་ཆེས་ནི། རྩལ་ཕྱན་
ལ་སློལ་པའི་བརྟག་པ་མཐའ་གཟུང་གི་ཚོད་ལྟ་དེ་ཡིན། དེ་ཡང་དངོས་པོ་ཐམས་ཅད་རྩལ་ཕྱན་
ལས་གྲུབ་པ་དང་། རྩལ་རྒྱུད་དུ་རྣམས་ཕན་ཚུན་ལུ་མཐུད་ནས་འགྲུལ་བསྐྱོད་བྱེད་པ་དང་། གལ་
ཏེ་ཕན་ཚུན་རྒྱུད་ཚད་ཏོག་ཅོམ་ཡོད་ན་ཕན་ཚུན་མདུན་འཐེན་བྱེད་པ་དང་། གལ་ཏེ་ཕན་ཚུན་མཉམ་
དུ་བཅོམ་བ་ཡིན་ན་ཕན་ཚུན་འཕུད་པ་ཡིན། གལ་ཏེ་བྱིད་ནས་འཆར་སློ་ཏོག་ཅོམ་སྲེལ་ཏེ་བསམ་
སློ་གཏོང་ཆེ་ཆོག་སྐྱབ་གཅིག་ཤུ་འདི་ལི་ནང་དུ་འཇིག་རྟེན་ཁམས་ཀྱི་སྐོར་ལ་གནས་ཚུལ་མང་པོ་
ཞིག་ཡོད་པ་མཐོང་གི་རེད།

འཇིག་རྟེན་ན་ཡོད་པའི་དངོས་པོ་ཐམས་ཅད་ལ་སློག་མེད་པའི་གནས་སྐབས་ཤིན་ཏུ་དཀོན་
པ་ཡིན། སློག་ཅེས་པ་དེ་ཡང་ཚན་རིག་གི་ཐོག་ནས་བཤད་ན་དངོས་པོ་གཅིག་གི་ནང་དུ་རྩལ་ཕྱན་
བཤང་བ་ལས་འདས་པ་ཡོད་པ་རྣམས་རིགས་མི་གཅིག་པའི་གནས་སྐབས་སུ་ཕན་ཚུན་མདུན་འཐེན་
བྱེད་པ་ལ་བརྟེན་ནས་བྱུང་བ་ཡིན་པ་བཤད་ཀྱི་ཡོད། སློག་དང་འགྲེལ་བའི་གཞི་རྩའི་གནད་དོན་
དགུ་ནི། ༡ རང་བྱུང་འཇིག་རྟེན་གྱི་ཁམས་འདིའི་ནང་དངོས་པོ་ཕལ་མོ་ཆེ་སློག་ལས་གྲུབ་པ་
ཡིན། ༢ སློག་ནི་རིགས་གཉིས་ལས་བྱུང་བ་ཡིན། ༣ སོ་སློག་ལ་ཕོ་རྩལ་དང་། ༤ མོ་སློག་
ལ་མོ་རྩལ་ཟེར། ༥ རིགས་མི་ཐུན་པའི་སློག་ལ་ཕན་ཚུན་མདུན་འཐེན་དང་། རིགས་མཐུན་
པའི་སློག་གིས་གཅིག་གིས་གཅིག་ཕུད་པ་ཡིན། ༦ དངོས་པོ་གཉིས་ཀྱི་བར་དུ་རིང་ཚད་ཅིག་

ཡོད་པའི་བརྒྱུད་ནས་སློབ་གྲིལ་དང་འབྲེལ་བའི་ལོ་ལྔ་ལ། ངར་འབྲེལ་སྤེལ་དངོས་པོ་དེ་གཉིས་
 ཀྱི་བར་དུ་སློབ་སྦྱོང་གི་ལོ་ལྔ་ལ། ༥ སྤྱིར་དངོས་གཟུགས་ལོ་གཉིས་ལོ་གཉིས་སྤངས་
 ཞི་བཏང་སློབ་སྦྱོང་པ་ཡིན། དེའི་གོ་དོན་ནི་ 1+ ངར་ 1- ཡོད་པ་དེ་ཡིན། ༦ སྤྱིར་བཏང་མོ་
 རུལ་རྣམས་ཕན་ཚུན་བསྐྱོད་པ་དང་ཕོ་རུལ་རྣམས་བཀག་སྡོད་པ་ཡིན། ༧ སྤྱིར་རུས་འབྲེལ་
 སམ་བུ་བཀའ་ཚིག་ལྷགས་པར་མོ་རུལ་རྣམས་ཕོ་རུལ་དེ་ལས་རྒྱུད་བསྐྱོད་བྱས་ཏེ་བཏང་སློབ་སྦྱོང་གི་
 ལོ་གཉིས་སྤངས་དེར་འགྲུར་བའི་ལོ་གཉིས་དེ་དགོས་པ་ཡིན། ༨ སློབ་གྲིལ་དང་འབྲེལ་བའི་
 རྩོད་ཀྱི་ལོ་ལྔ་ལ། ང་ཚོས་གནས་གཅིག་ནས་གཞན་དུ་སློབ་གྲིལ་དང་འབྲེལ་བའི་
 འགོ་གི་ཡོད་པ་རྒྱུད་བྱུང་པ་ཡིན། ཡིན་ནའང་ང་ཚོས་སློབ་གྲིལ་དང་འབྲེལ་བའི་ལོ་ལྔ་ལ།
 པའི་ཡོད་ཆེས་བྱེད་ཀྱི་མེད། ༩ སློབ་རྒྱུད་དངོས་པོ་ནི་རྒྱ་ཆ་གང་ཞིག་བརྒྱུད་སློབ་དང་བསྐྱེད་
 པའི་རུལ་རྣམས་ཕན་ཚུན་བསྐྱོད་བྱུང་པ་དེ་ལ་ཟེར་བ་ཡིན། སློབ་གྲིལ་བམེད་པའི་དངོས་པོ་ནི་
 རྒྱ་ཆ་གང་ཞིག་བརྒྱུད་ནས་སློབ་གྲིལ་དང་འབྲེལ་བའི་རྒྱ་ཆ་ཡོད་པ་ལ་ཟེར་བ་ཡིན། གོང་
 གསལ་གཞན་དོན་དགུ་པོ་ལ་བརྟེན་ནས་ཚན་རིག་ནས་བཤད་པའི་སློབ་གྲིལ་སྤོར་ལ་དོ་སྲོད་ལེགས་
 པོ་ཞིག་བྱུང་བ་ཡིན། ཚན་རིག་གི་ལྷ་བཟའ་མཚན་ཉིད་ནི་ཕམ་ཆེར་གཤམ་དུ་བཀོད་པ་དེ་ཡིན།
 ཤེས་བྱ་ཚང་མར་བརྟག་པ་བྱ་བྱུ་དེར་བརྟག་དཔུང་ཟེར། ཚན་རིག་གི་བདེན་པའི་ཐག་གཅོད་ཀྱི་
 ཐབས་ལམ་ནི་བརྟག་དཔུང་ཡིན། ཡིན་ནའང་ཤེས་བྱའི་འགྲུང་ཁུངས་གང་ཟེད། ལྷག་དོན་གང་
 ཞིག་བརྟག་པ་བྱེད་དགོས་པ་རྣམས་གང་ནས་འོང་བ་ཡིན་ནམ། བརྟག་དཔུང་དེ་ཚོས་ལྷག་དོན་
 འཚོལ་བ་ལ་ཕན་ཐོགས་དང་ཡང་ན་ལམ་སློན་གྱི་བདེ་ཞིག་སློན་གྱི་ཡོད་དམ། ལམ་སློན་གྱི་བདེ་
 དེ་དག་ལས་རིགས་འགྲེལ་གཏོང་བ་ལ་ང་ཚོར་རྣམ་ཏོག་བྱ་བྱེད་པོ་དགོས་པ་ཡིན། དཔེར་ན་སྤོང་
 རྩེ་པོ་དང་རྣམས་བདེ་པོ་དེ་དག་གི་བརྒྱུད་རིམ་ཁྱད་མཚར་པོ་རྣམས་ཚོད་དཔག་བྱེད་པ་ལ་ཡང་ནས་
 ཡང་དུ་བརྟག་དཔུང་བྱས་ཏེ་ཚོད་དཔག་ཏག་ཏག་ཅིག་རྒྱུད་དགོས་པ་ཡིན། རྣམ་ཏོག་གི་འཆར་
 སློབ་བརྒྱུད་རིམ་དེ་ཉིད་ཤིན་ཏུ་དཀའ་ལས་ཁག་པོ་ཡོད། དེ་འདྲ་སོང་ཅང་དངོས་ཁམས་ཚན་རིག་
 རང་དངོས་སུ་བརྟག་དཔུང་བྱེད་མཁུག་གི་དངོས་ཁམས་ཚན་རིག་པ་ཁག་ཅིག་དང་དངོས་སུ་བརྟག་
 དཔུང་མི་བྱེད་མཁུག་གི་ཚན་རིག་པ་བཅས་ཁག་གཉིས་ཡོད། ལྷ་མས་བརྟག་དཔུང་བྱེད། རྣམ་
 ཏོག་གི་འཆར་སློབ་སྤེལ། རྒྱ་མཚན་གྱིས་བསམ་སློབ་བཏང་། དེ་ནས་ཚོད་དཔག་བྱེད་པ་ཡིན། སྤྱི་
 ལས་རྣམ་ཏོག་གི་འཆར་སློབ་སྤེལ་ཏེ་རྒྱ་མཚན་གྱི་ཐོག་ནས་ལྷག་དོན་གསལ་བ་འཚོལ་བྱེད་དཔག་
 བྱེད་པ་ཡིན།

ང་ཚོས་རང་གྲུང་ཁམས་ཀྱི་གྲུབ་དོན་ནམས་ཚོད་དཔག་རེད་ཅེས་བཤད་ཡོད། དང་པོ་ང་
ཚོར་ནོར་འབྲུལ་ཅན་གྱི་གྲུབ་འབྲས་དང་དེ་ནས་ནོར་འབྲུལ་མེད་པའི་ཉེ་མཚུངས་གྲུབ་འབྲས་ཤིག་
ཐོབ་པ་ཡིན། ད་བརྟུན་དཔུང་ཅིག་ནོར་འབྲུལ་གང་འདྲ་སེའོང་སྲིད་ཀྱི་རེད། དང་པོ་རྒྱུང་ཚོགས་
ཅིག་དཔེར་མཚོན་ན། ལྷོད་རང་གིས་མ་ཤེས་པའི་ཐོག་ནས་གལ་ཏེ་འབྲུལ་ཆས་ལ་སྦྱོན་ཞུགས་
ཡོད་ན་བརྟུན་དཔུང་ལ་ནོར་འབྲུལ་ཡོང་གི་རེད། ཡིན་ནའང་འདི་ཚོ་བརྟུན་དཔུང་གྲས་ནས་ལམ་
སེང་བཟོ་བྱུང་གི་རེད། འབྲུལ་ཆས་ལ་སྦྱོན་ཡོད་པ་དེར་བཟོ་བཅོས་རྒྱབ་ཚར་བའི་རྗེས་སུ་ནོར་
འབྲུལ་གང་འདྲ་སེའོང་སྲིད་ཀྱི་རེད་དམ། རང་ངོས་ནས་ཚད་ཏག་ཏག་བརྒྱབ་མ་བྱུང་ནའང་ནོར་
འབྲུལ་ཡོང་གི་རེད།

དངོས་པོ་གཅིག་གི་ཕྱི་ཚད་ནམ་ཡང་མི་འགྱུར་བ་ཡིན། ལཱ་ཏུ་གཅིག་སྐྱོར་བ་བསྐྱོར་བའི་
གནས་སྐབས་དང་མ་བསྐྱོར་བའི་གནས་སྐབས་གཉིས་ཀའི་སྐབས་སུ་ཕྱི་ཚད་གཅིག་པ་ཡིན། ཕྱི་
ཚད་ནི་མཁྱོགས་ཚད་ལ་རྩོམ་མེད་ཀྱིས་འགྱུར་བ་མེད་པའི་བརྟུན་པོ་ཞིག་རེད་ཅེས་པའི་གྲུབ་དོན་
གཅིག་གསུང་གཏོད་བྱུང་བ་རེད། གྲུབ་དོན་དེ་ད་ཆ་ནོར་བ་ཡིན་པ་ཤེས་ཀྱི་ཡོད། ལྷན་ཚད་
འཕམ་བ་དང་ཆབས་ཅིག་ཕྱི་ཚད་ཀྱང་མང་དུ་འགྲོ་བ་ཡིན། ཡིན་ནའང་ཕྱི་ཚད་འཕམ་ཚད་ཀྱི་
འགྱུར་བ་མངོན་པ་ལ་འོད་ཀྱི་སྐྱུར་ཚད་དང་ཉེ་བ་ལྟ་བུའི་སྐྱུར་ཚད་ཅིག་དགོས་པ་ཡིན། བདེན་
པའི་གྲུབ་དོན་གཅིག་ནི། གལ་ཏེ་དངོས་པོ་ཞིག་སྐར་ཆ་གཅིག་གི་ནང་མེ་ལེ་བརྒྱ་ཐམ་པ་ལས་ཉུང་
པའི་མཁྱོགས་ཚད་ཡོད་ན་དངོས་པ་དེ་ས་ལ་གཅིག་ཏུ་བགོས་པའི་ཆ་གསུམ་གཅིག་གི་ནང་ཕྱི་ཚད་
མི་འགྱུར་བའི་བརྟུན་པོ་ཡོད། ཚོད་དཔག་གི་ནམ་པ་འགའ་ཞིག་ཏུ་འདི་ཉིད་གྲུབ་དོན་ཡང་དག་
གཅིག་ཡིན། དེར་བརྟུན་དངོས་སུ་ལག་ལེན་བསྟར་བའི་སྐབས་སུ་གྲུབ་དོན་གསུང་བ་འདི་ཡིས་
མངོན་གསལ་དོད་པོའི་ཁྱད་པར་མི་བཟོ་བ་ཡིན། འདི་ཡིན་མིན་གཉིས་ཀ་སྲིད་པ་རེད། སྤྱིར་
བཏང་མཁྱོགས་ཚད་ཀྱི་སྐབས་སུ་ཁྱད་པར་འདི་ཉིད་སྤང་མེད་དུ་བཞག་ན་འགྲིགས། ཚོད་དཔག་
ལག་པོ་ཞིག་གི་ཚད་དུ་འགྱུར་བ་མེད་པའི་ཕྱི་ཚད་ཀྱི་གྲུབ་དོན་དེ་བཅད་སྤྱོད་གཏོང་བྱུང་བ་ཡིན། ཡིན་
ནའང་མཁྱོགས་ཚད་མཐོ་པོའི་སྐབས་སུ་ང་ཚོ་ནོར་བ་ཡིན། རི་ཅམ་མཁྱོགས་ཚད་མཐོ་བ་འགྲོ་
བ་དེ་ཅམ་གྱིས་ནོར་བ་མང་བ་ཡོང་གི་ཡོད། མཐའ་དོན། ཚོད་དཔག་གི་གྲུབ་དོན་འདི་ནི་ལྟ་བུའི་
ཐོག་ནས་བཤད་ན། ང་ཚོ་ཆ་ཚད་བཞིན་ཡོད། ཕྱི་ཚད་ཀྱི་འགྱུར་བ་ནི་དོག་ཅམ་མ་གཏོགས་
མེད་ནའང་ང་ཚོའི་འཇིག་རྟེན་ཁམས་ཐོག་སྤང་ཚུལ་གྱི་རི་མོ་དེ་འགྱུར་བ་གཏོང་དགོས་པ་ཡིན།
འདི་ཚོ་ནི་གྲུབ་དོན་གྱི་རྒྱབ་ཏུ་ལྟ་བ་དང་བསམ་ཚུལ་ལ་མཚན་དེ་ཚོ་ཡིན། སྐབས་རེ་འགྱུར་བ་
རྒྱུ་དུ་དེ་ཚོ་ལའང་ང་རང་ཚོའི་བསམ་ཚུལ་གཏོང་བཟུང་དགོང་དགོས་པ་ཡིན།

ང་ཚོས་དང་པོ་གང་སློབ་དགོས་པ་རེད། ང་ཚོས་ཡང་དག་པ་གང་ཞིག་འདྲིས་སྤྱོད་མེད་པའི་
བྱུང་མཚན་པོ་དང་བསམ་ཚུལ་དཀའ་ལས་ཁག་པོ་དེ་ཚོ་སློབ་དགོས་པ་རེད་དམ། དཔེར་ན་སློབ་
གྲུབ་ཀྱི་ལྟ་བུ་དང་། རྣམ་མཁའ་དང་དུས་ཀྱི་སྤྲུགས་བཞིའི་ངོས་ལ་སོགས་པ་རེད་དམ། འོན་
ཀྱང་བསམ་ཚུལ་དཀའ་ལས་ཁག་པོ་དེ་ཚོ་དང་འབྲེལ་མེད་ཀྱི་བ་དང་པོ་དེ་ནི་ངོ་མཚར་ཆེ་བ་དང་
དགོད་བྱོ་བ་ཡོད་པ་ཡིན། ཡིན་ནའང་གཉེས་པ་དེ་ཤེས་སླུ་བ་ཡོད། བསམ་ཚུལ་གཉེས་པ་དེ་ཤེས་
པ་ལ་འདི་ཉིད་གོམ་པ་དང་པོ་ཡིན། གནད་དོན་འདི་དངོས་ཁམས་ཚན་རིག་སློབ་སྦྱོང་གྲེང་པའི་
སྐབས་སུ་ཡང་ནས་ཡང་དུ་ཡོང་གི་ཡོད། དུས་ཚོད་གཞན་དང་གཞན་དུ་ཐབས་ལམ་གཞན་བཅོལ་
དགོས་པ་ཡིན། ཡིན་ནའང་རིམ་པ་རེ་རེའི་སྐབས་སུ་གང་ཤེས་པ་དེ་ཡག་པོ་ཞིག་ངོ་འཕྲོད་པ་དང་
ཇི་ཅམ་ཉག་ཉག་ཡིན་པ་ཤེས་སྲུབ་པ་འདི་གཉེས་གཞན་དང་འབྲེལ་བའི་ལྟར་ཡོད་མེད་བཅས་ཀྱི་
ཐོག་ནས་ང་ཚོས་མང་དུ་སྦྱོང་བའི་སྐབས་སུ་འགྱུར་བ་ག་རེ་ཡོད་མེད་བཅས་ཤེས་དགོས་པ་ཡིན།

སྤྱི་སྒྲིལ་རེ་འདུན་མེད་ལམ་ཟབ་སྦྱོང་འདི་ཡི་སྐབས་སུ་དཀའ་ངལ་ཆེ་ཤོས་གཅིག་ནི་ཀན་ལགས་
ཀམ་གཉེས་ནས་བོད་རྒྱ་མི་མཁའ་ལ་དང་སློབ་སྦྱོང་རྣམས་ནས་དབྱིན་ཇིའི་རྒྱ་ཡིག་གོ་བརྟེན་འཕྲོད་
ངོས་ཤིག་མེད་པ་དེ་ཡིན། དེས་ན་ཨ་རིའི་ཚན་རིག་ཀན་ལགས་ནས་ཡང་ན་དགོ་ཀན་གྱིས་བོད་
རྒྱ་སྦྱོང་དགོས་པ་དང་། ཡང་ན་སློབ་སྦྱོང་རྣམས་ནས་དབྱིན་ཇི་སྦྱོང་དགོས་པ་ཡིན་ཞེས་བཀའ་
གནང་སྲིད། ཨ་རིའི་ཚན་རིག་དགོ་ཀན་བོད་རྒྱ་སྦྱོང་དགོས་ཡོད་ཅེས་བརྗོད་ན་དེ་ནི་ཁས་ལེན་
ལུ་སྲུབ་པ་ཞིག་རེད་དམ་གྱི་མི་འདུག དེ་བཞིན་སློབ་སྦྱོང་ཚང་མས་དབྱིན་ཇིའི་རྒྱ་ཡིག་གོ་བརྟེན་
འཕྲོད་ངོས་སྦྱོང་དགོས་ཞེས་བརྗོད་ནའང་དུས་ཚོད་ཀྱི་དབང་གིས་ཁས་ལེན་ལུ་སྲུབ་ཀྱི་ཁག་པོ་ཡིན།
དཀའ་ངལ་དེ་གཉེས་སངས་པ་ལ་ཡང་ན་ནི་དབྱིན་ཇི་ཤེས་མཁན་སློབ་སྦྱོང་གྱུར་གྱུར་ཟབ་སྦྱོང་དེ་
རིགས་ལ་བརྟུ་དགོས་པ་ཡིན། ཡང་ན་ནི་ཚན་རིག་དགོ་ཀན་བོད་ཡིག་དང་བོད་རྒྱ་ཤེས་མཁན་
གཅིག་གདན་འདྲན་ལུ་དགོས་པ་ཡིན།

དཀའ་ངལ་གཞན་ཞིག་ནི་ཚན་རིག་གི་ནང་དོན་ལ་རིམ་གྱིས་ཞུགས་པའི་སྐབས་སུ་ཨང་ཕྱིས་
ཀྱི་ལས་ཀ་མང་དུ་མང་དུ་འགྲོ་གི་ཡོད་པ་རེད། དེར་བརྟེན་ཚན་རིག་གི་ཟབ་སྦྱོང་དེའི་སྡོམ་འགྲོར་
ཨང་ཕྱིས་ངོས་པར་དུ་སློབ་འབྲིང་ལུ་དགོས་ཀྱི་ཡོད་པ་འདྲ། གོང་གསལ་དཀའ་ངལ་དེ་ཚོ་དཀའ་
ངལ་དེ་ཅམ་མེད་པའི་ཐོག་ནས་སེལ་མི་སྲུབ་པ་དེ་འདྲ་གང་ཡང་མིན། དཔེར་ན། གལ་སྲིད་གོ་
སྤྲིག་ཚོགས་ཚུང་ནས་སློབ་མ་བརྟུ་རུབ་བྱས་པའི་སྐབས་སུ་དགོ་འདུན་པ་གང་ཞིག་ནས་གཞི་རིམ་
ཀྱི་འཛིན་གྲུབ་ཀྱི་ཐོན་ཐེན་པ་དང་། ཡང་ན་དེ་དང་མཉམ་པའི་དབྱིན་ཇི་དང་ཨང་ཕྱིས་ཀྱི་

གནས་ཚད་ཡོད་པ་ཞིག་ཅིག་བསྟུ་རུ་བ་བྱས་པ་ཡིན་ན་གོང་གསལ་དཀའ་ངལ་རྣམས་རང་བཞིན་གྱིས་ཞིར་འགོ་བཙུག་།

རྒྱ་དུ་ནས་བོད་ཡིག་ཐོག་ཚན་རིག་ཤེས་བྱ་སློབ་རྒྱ་དཀོན་པ་དེ་ཡང་དཀའ་ངལ་ཞིག་ཆགས་ཡོད། ཚན་ལགས་རྣམས་གཉིས་ནས་བོད་ཡིག་ཐོག་ཚན་རིག་གི་དུས་དེབ་འདྲ་བོད་མཉམ་སྦྲེན་ཐོབ་མཚན་ཆེ་སྒྲིབ་བཀའ་སློབ་ཐེབས་ཡོད། དེ་ཡི་ཆེད་དུ་ཚན་ལགས་རྣམས་གཉིས་ནས་ཚན་རིག་གི་གནད་དོན་མཁོ་ཆེ་ལ་སྐྱད་ཡིག་གོ་བོད་འི་ནང་གིས་པ་དེ་འདྲ་འཚོལ་ཞིབ་གནང་སྟེ་འདི་གར་བསྐྱར་རྒྱ་དང་འདི་ནས་བོད་འགྲུར་དགོས་ལུགས་བཀའ་མངགས་གནང་སྲིད་། གལ་ཏེ་བོད་ཡིག་ནང་ཚན་རིག་གི་དུས་དེབ་གདོན་རྒྱ་གཏན་འབྲེལ་བྱུང་ཆེ་དེ་ཡི་ཆེད་དུ་ཚོམ་སྒྲིག་པ་ཞིག་དགོས་པ་མ་ཟད་སློབ་འདྲི་བྱ་ལུ་ལ་མཁུ་པ་འི་ཚོགས་ཚུང་ཞིག་ཀྱང་མ་བྱུང་ཀ་མེད་ཡིན། གཞི་རྩའི་ཆེད་ཚོམ་དང་འགྲུར་ཚོམ་མཁོ་བསྟུ་བྱ་རྒྱ་ཚོམ་སྒྲིག་པ་དེ་ཡི་ལས་འགན་དུ་འགྲུར་བ་ཡིན། འདི་ན་སློང་གི་ངོས་ནས་ལས་འགན་ཚུ་ཤོས་དེ་ནི་དཔར་སྐྱུན་འགོ་བྱེད་དང་དེ་འབྲེལ་མཐུན་ཉེན་མཁོ་སྐྱབ་གནང་རྒྱ་དེ་ཆགས་ཡོད།

དཀའ་ངལ་ཐ་མ་དེ་ནི་ལོ་རེ་བཞིན་ཟབ་སྐྱོང་གི་ས་གནས་བརྗེ་རྒྱ་དེ་ཡིན། ས་གནས་གཅིག་དུ་དཔེར་ན་བཞུགས་སྐྱར་ལྟ་བུར་གོ་སྒྲིག་ཞུ་བྱུང་ན་གོ་སྒྲིག་གཉེན་པོ་དཔེ་མཛོད་ཁང་ཡིན་པའི་ཆ་ནས་ཀམ་ཡུ་ཏར་དང་མི་ཆའི་མཐུན་ཉེན་སོགས་དཀའ་ངལ་ཉུང་བ་འཕྲད་རྒྱ་ཡིན་པར་གདོན་མི་ཟ། དེ་ཡིས་ཉེན་བྱས་ཏེ་ཚན་རིག་གི་ཡོ་བྱད་ཀྱང་ལོ་རེ་བཞིན་བྲེ་གསོག་ཤུལ་གསོག་གཉེན་བྱུང་བ་ཡིན། ལྷག་པར་དུ་དེ་ལོ་བཞིན་ལོ་ལྟར་རིན་པོ་ཆེ་ཐེབས་ཁོམ་བྱུང་མིན་ཡང་ལུ་དཀའ་བཞིག་རེད། དེ་འདྲའི་གནས་སྐབས་སུ་ས་གནས་གསར་བཞིག་ལ་འབྲེལ་བ་ལུ་རྒྱ་རང་བཞིན་གྱིས་དཀའ་ངལ་ཆགས་ཀྱི་ཡོད། སྤྱི་ཡོངས་ནས་ཞུས་ན་ཚན་རིག་འགོ་འདྲུགས་ཟབ་སྐྱོང་འདི་མི་དམན་ཅོམ་བྱུང་སྲིད་། གཙོ་ཆེ་ལ་གོང་ས་ལ་སྐྱབས་མཁོན་ཆེན་པོའི་བཀའ་སློབ་དགོངས་དོན་ཡིན་པ་དང་། འོ་བྲུག་ནན་ལགས་རྣམས་གཉིས་ཀྱི་མཁུན་ཡོན་འགྲན་ལྷ་བྲལ་བ་དང་དང་ཆབས་ཅིག་ཐུགས་བརྩེ་མཚུངས་མེད་གནང་བ། ཡང་སློབ་བོད་ཀྱི་དཔེ་མཛོད་ཁང་གི་དཔུ་འདྲིན་རིན་པོ་ཆེ་མཚོག་ནས་འདི་ཉིད་གལ་ཆེན་དོན་ཆེན་དུ་གཟིགས་ནས་ཟབ་སྐྱོང་དུས་ལུན་ཆ་ཚང་རིང་ཐུགས་འཁྲུང་ཤིན་དུ་ཆེན་པོས་གཟིགས་ཏེ་གནང་བ་དང་། གཞན་ཡང་སློབ་མ་རྣམས་བག་ཡོད་ཚུལ་ལྟར་བཞེད་སྲན་ཅན་ཞིག་ཅིག་མཉམ་འདྲིམས་བྱུང་། དེ་བཞིན་སེ་ར་སྐྱ་སྤྱི་ནས་ཞུས་ལག་དང་བཞུགས་ཁང་ཐད་གོ་སྒྲིག་སྤུས་གཙང་བྱུང་བ་ལ་བརྟེན་ནས་སེ་ར་ཚོམས་ཆེན་དུ་མཐུག་བསྐྱེད་མཛོད་སློབ་ཀྱིས་ལོ་ལུགས་ངང་རེ་ཞིག་གྲུབ་པ་བྱུང་སྲིད་འོ། །ཟབ་སྐྱོང་འདི་ཡི་ནང་དུ་བཞུགས་སྐྱར་བོད་ཀྱི་དཔེ་

མངོན་ཁང་ནས་འགན་འཛིན་མཁན་བུར་རིན་པོ་ཆེ་མཚོག་དང་བཀའ་ཁྲིལ་ལས་རོགས་བསོད་ནམས་
རིན་ཆེན་ལགས། འདི་གའི་ལས་བྱེད་དགོ་སྒྲིང་ཀམ་མཁས་གྲུབ་ལགས། བསོད་ནམས་ཆེ་རིང་
ལགས། བདེ་ཆེན་འོ་རྗེ་ལགས། ཆེ་དབང་བུ་འབྲིད་ལགས། རང་ཉིད་བཅས་ཡོད། ལས་
བསྐྱོམས་ཀྱི་ཆ་གསུམ་འདི་ཉིད་བོད་ཀྱི་དཔེ་མངོན་ཁང་གི་རྣམ་ལུགས་དགོ་སྒྲིང་དུ་བཅུ་བ་
ན་ག་སངས་རྒྱལ་བསྟན་དར་ནས་གྲུས་འདུད་དང་བཅས་ཏེ་རབ་གནས་ལྷགས་འབྲུག་སྡེ་ཕྱི་ལོ་
༡༠༠༠ ཟླ་ ༥ ཚེས་ ༡༠ ཉིན་ཕུལ་བ་ལགས་སོ།།

Glossary

མིང་མངོད།

abacus	ཐོན་ཕན།
absolute value	ལྷོས་མེད་གྲངས་ཚད།
acceleration	ལྷུགས་ཚད།
acute angle	ཚོ་ཟུར།
acute traingle	ཚོ་ཟུར་ཟུར་གསུམ་མ།
amount	བརྗོམས་འབོར།
amplitude	འཕྲོས་རྒྱུང་།
analytical engine	དཔུང་ཞིབ་ཀྱི་འཕུལ་འཁོར།
angle	ཟུར།
angular displacement	ཟུར་གྱི་སྒོས་ཚད།
angular velocity	ཟུར་གྱི་ལྷུང་ཚད།
apparatus	འཕུལ་ཆས་སམ་ཡོ་ཆས།
apparatus	ཡོ་འཕུང་བརྟག་ཆས།
application	ཤེད་སྤྱོད།
approximation	ཉེ་མཚུངས།
arc	གཞུ་དབྱིབས།
area	རྒྱ་ཁྲིན།
arithmetic mean	ཅིས་དབུས།
armour plate	ཚུགས་ཁབ།
atmospheric pressure	བར་སྐང་སྟོབས་ཚད།
atoms	རྩལ་ཕྲན།
attract	མདུན་འཐེན།
average speed	ཆ་སྟོམས་མཁྱོགས་ཚད།
axis	སྒོག་ཤིང་།
back stop	རྒྱབ་འགོག

basic input/output system(BIOS)	གཞི་རྩའི་ཡར་འདུག་དང་མར་ཐོབ་ཀྱི་ལམ་ལུགས།
billion	ཐེར་འདུམ།
binary code	གསང་རྟགས་ཉིས་གངས།
binary digit	གངས་གནས་གཉིས་ཅན།
binary number	གཉིས་གངས།
body	དངོས་པོ།
bullet	མདེའུ།
burn	མེ་འབར་བ།
bytes	བུ་ཡི་ཀ།
calendar	ལོ་ཐོ།
candle	ཡང་ལ།
carbon	སོལ་ནག
Cards	ཀླ་རྩ།
cash-dispenser machines	དངུལ་འདོན་འཕུལ་འཁོར།
CD-ROM disc	སྤྱི་རྒྱ་རྫོམ་བན་ཇོ།
cell	ཁང་བུ།
central processing unit(CPU)	བཀོད་སྒྲིག་སྡེ་ཚན་གྱི་ཨ་མ།
centrifugal force	ཕྱིར་འདྲེན་རྒྱས་ཤུགས།
charge	རྒྱས་པ།
chat	ཅེ་ཀ།
chemical reaction	རྩིས་གྱི་འཐབ་སྐྱོར།
chimney	དུ་འགྲོ།
cicumference	ཕུ་བྱུད།
circular motion	སྒྲོར་མའི་འགལ་བསྐྱོད།
classical mechanics	གནའ་རབས་དངོས་རིགས།
clouds of wool	བལ་སྒྲིན།
co efficient	འགྱུར་གངས།

code	གསང་རྟགས།
collision	བརྐྱེད་ཐུག་
column	གཞུང་།
combination	མཉམ་སྦྲེས།
combustible Vapor	རྐངས་པའི་མེ་ལྷེ།
combustion	མེ་མཆེད།
common factor	སྤྱིའི་བཟོད་གྲངས།
common multiple	སྤྱིའི་རྣམ་གྲངས།
compact disc	བན་རྩི་ཕིན་ཏུ་དམ་པོ།
complex number	རྫོག་གྲངས།
composite number	འདུ་གྲངས།
compression	བཙོར་བ།
computer aided design(CAD)	ཀམ་པུའི་ཏར་གྱིས་སྒྲིན་པའི་རྩམ་བཞོན།
computer programs	ཀམ་པུའི་ཏར་འཆར་བཞོན་ལེ་ཚན།
computer technology	དཀམ་པུའི་ཏར་རིག་པ།
concept	གོ་དོན།
cone	སྒྲིང་གཟུགས།
constant	བརྟན་པ།
constant speed	བརྟན་པའི་མགྲོགས་ཚད།
conversion	བརྗེ་སྒྱུར།
cross product	སྐྱོལ་པའི་བསྐྱར་ཐོབ།
cube	ཕོ་གཟུགས། རང་སྐྱུར་སྐྱམ་ཅིངས།
cuboid	ལྷན་གཟུགས།
current	ཕྱོག་རྒྱུན།
curved line	ལྷུག་ཐིག
cylinder	ཀ་རྒྱུས།
data	ཚོག་ཐོ།

data base	ཚོག་ཐོའི་གཞི་རྟེན།
deceleration	འཚག་ཚད།
decimal	མིལ་གྲངས།
decimal point	མིལ་གྲངས་ཚོག་
decreasing order	ཚག་རིམ།
denominator	མ་ཚ།
derivative	འགྱུར་ཚད།
design program	བཟོ་དབྱིབས་འཚར་བཞོན་ལེ་ཚན།
designing	བཟོ་དབྱིབས་རྒྱལ་འགོད།
detector	བརྟག་ཚས།
diameter	ཚངས་ཐོག་
diffraction	སྤོགས་འཕྲོར། / གྲམ་འཕྲོར།
digit	གྲངས་གནས།
dimension	ཟུར་སྤོགས།
direction	སྤོགས།
directly proportional	འཕེལ་འགྲིབ་དང་རྗེས་སུ་འགྲོ་བ།
Disc Operating System(DOS)	བན་ཇོ་སློ་དབྱིའི་ལམ་ལུགས།
displacement	སྤོས་ཚད།
distance	རྒྱུ་ཚད།
distribution	བཏོས་འགྲེམས།
dividend	བཏོ་བྲ།
divisor	བཏོད་བྱེད།
dynamic	འགྱུར་བའི་རང་བཞིན།
E-commerce	ཨི་གོ་མྱ་མ།
earth	འཇམ་གླིང་།
edge	མཐའ། གཞོགས།
electric information	སྤོག་ལུགས་གནས་ཚུལ།

electric field	ལྷོག་ཞིང་།
electron	མོ་དུལ།
electronic security device	ལྷོག་གི་བདེ་སྲུང་ཡོ་ཚལ།
electronic signal	ལྷོག་ཆས་བདེ་མཚོན།
end point	རྩ་ཚེག
energy	རྣམ་ཤུགས།
energy levels	རྣམ་པའི་ཚད་རིམ།
engineering skill	འདུལ་བཟོའི་རིག་ཅུལ།
ENIAC	ལྷོག་གི་གྲངས་ཚིས།
equation	མཚུངས་ཚིས། མཉམ་ཚིས།
equilateral triangle	མཐའ་མཉམ་ཟུར་གསུམ་མ།
equilibrium	རོ་སྟོ་མས།
equivalent decimals	འདྲ་མཚུངས་སིལ་གྲངས།
equivalent fractions	འདྲ་མཚུངས་གྲངས་ཆ།
even number	ཆ་གྲངས།
expansion	རྒྱ་བརྗེད།
experimental physicist	བཟླ་ག་དཔྱད་སྣོ་བའི་དངོས་ཁམས་ཚན་རིག་པ།
experiment	བཟླ་ག་དཔྱད།
figure	དཔེ་རིས།
flame	མེ་ལྗེ།
flash	འོད་བཀྲག
floppy disc	བན་ཇོ་ཡང་བ།
force	རྣོབས།
fraction	གྲངས་ཆ།
frame work	རྩོམ་གཞི།
frequency	ལྷོག་གྲངས།
From bits to pics	མིག་གྲངས་ནས་བརྟན་རིས་བར།

Fuel	འབར་རྫས།
Galaxy	རྣམ་ཚོགས།
gas	རླུང་གཟུགས་སམ་རླུང་རྫས།
generalization	རིགས་འགོ་གཏོང་བ།
globular cluster	རླུ་མ་ཚོམ།
graph	ཐིག་རིས།
gravitational constant	འཕྲུལ་ལྷགས་ཀྱི་བརྟན་པ།
gun powder	མེ་རྫས་སྡེ་མ།
hard disc	བན་རྩི་ཕྱི་བ།
hard magnetic disc	ངར་ལྷགས་མཁྲེགས་པོའི་བན་རྩི།
high speed electronic	མགྲོགས་ཚད་མཐོ་བའི་སློག་ཅན།
horizontal	འཕྲེད་སློགས།
hydrogen	ཡང་རླུང་།
hypothesis	བརྟག་པ་མཐའ་གཟུང་གི་ཚོད་དཔག
ignite	མེ་སྲར་བ།
image processing	གཟུགས་བརྟན་བཞོད་སློག
imagination	དོག་པའི་འཆར་སློབ་མ། བསམ་སློབི་འཆར་སློབ
improper fraction	གུངས་ཆ་བརྟུས་མ།
increasing order	འཕར་རིམ། འཕེལ་རིམ།
indirectly proportional	འཕེལ་འགྲིབ་དང་སློག་སྡེ་རྗེས་སུ་འགྲོ་བ་ཡིན།
inertia	འགྲུལ་ལྷགས།
information	གནས་ཚུལ།
input	ཡར་འདུག
instrument	ཡོ་ཆས།
integer	རྩི་ལ་གུངས།
interfere destructively	གཏོར་བཞིག་ཐུག་འཛིང་།
interference	ཐུགས་འཛིང་།

internet	མྱོག་འཕྲིན་བྲ་བའི་སྐུད་ལམ།
interval	བར་མཚམས།
intuition	རིག་ཤེས།
Iron Filings	ཚུགས་སྡེ།
jar	ཤེལ་རྩོད།
jupiter	ལྷ་མཚན་པུ།
keyboard	མཇུབ་མིག།
kinetic energy	གཡོ་འགུལ་རྒྱས་ཤུགས།
laptops	པང་འཛོག་ཀམ་སུའི་ཉར་ཁ།
leap year	བཞེལ་ལོ།
left most	གཡོན་མཐའ།
length	རིང་ཚད།
light	འོད་ཟེར།
Light year	འོད་ལོ།
limitation	མཐའ་ཚད།
line diagram	ཐིག་གི་རི་མོ།
line segment	ཐིག་དུམ།
linear displacement	ཐད་ཐིག་སྡོམ་ཚད།
linear motion	ཐད་ཐིག་འགུལ་བསྐྱོད།
linear speed	ཐད་ཐིག་གི་མཚུགས་ཚད།
liquid	བཞེར་གཟུགས།
lock	རྒྱུལ་བ།
machine gun	མེ་སྐྱོགས་ཆེན་པོ།
machinery	འཕྲུལ་ཐབས།
magnitude	ཚེ་རྒྱུང་།
main frame	རྩི་རྒྱུམ།
mars	མིག་དམར།

mass	ཚུང་ཚད།
matter	པོ་མ་གཟུགས།
mean	སྒོ་མཁས་གྲངས།
measure	ཚད་འཇལ།
melting	བཟུ་བ།
memory and storage	དྲན་འཛིན་དང་མཛོད།
Memory Rom Chips	དྲན་པ་རྩོམ་ཅིབ་སི།
Mercury	ལྷག་པ།
microchips	ཅིབ་སི་ཚུང་དུ།
microscope	སྤ་མཐོང་ཤེལ་ཆས།
Microsoft Word	མཱ་ཡི་ཀྲོ་སོ་པུ་ཨོ་རྩ།
minute	ཟུར་སྐར།
mixed fraction	གྲངས་ཆ་རྒྱགས་མ།
mixture	བཟུ་འདྲེས།
modem	མོ་ཏེ་མ།
molecules	འདུས་རྒྱས།
moment	འགྲུལ་བ།
momentum	འགྲུལ་ཚད།
mortar	ཨར་འདྲ།
multimedia	སྣེ་མང་གསར་འགོད།
multiple	རྒྱབ་གྲངས།
natural number	རང་བྱུང་གྲངས།
negative acceleration	ཕྱགས་ཚད་འགྲིབ་བ།
neptune	མཚོ་རྒྱལ།
network	འབྲེལ་མཐུད་དྲ་རྒྱ།
neutron	བར་དུལ།
nonuniform motion	སྒྲ་ཚོགས་འགྲུལ་བསྐྱོད།

note books	ཟེན་དེབ་ཀམ་ཕུའི་ཏར།
number line	གྲངས་ཐིག
numeral	ཨང་གི
numerator	ཕྱ་ཚ།
object	ཤེས་གཟུགས།
obtuse angle	རྒྱལ་ཟུར།
odd number	ཡ་གྲངས།
opposite	ཁ་སྐྱོད།
orbit	གཟེང་ལམ།
order	གོ་རིམ།
organic chemistry	སྲོག་ཆགས་ཚན་རིག
oscillation	འཁྲུག་འགྲུལ།
output	མར་ཐོབ།
oxygen	སྲོག་འཛིན་རླུང།
oxygen	སྲོག་འཛིན་རླུང།
palmtop	ལག་མཐོལ་ཀམ་ཕུའི་ཏར།
particle waves	རྒྱལ་རྒྱབས།
password	གསང་ཚིག
pattern	མཚན་རིས། བརྒྱན་རིས།
perimeter	མཐའ་འཁོར་རིང་ཚད།
perpendicular	དྲང་ཐིག
personal computer	སྒྲིབ་སྲོད་ཀམ་ཕུའི་ཏར།
phase difference	འགྲེས་ཁྲུད།
phosphorus	ལྷ་ཟླ།
physical law	དངོས་ཤིའི་གྲུབ་དོན།
physical quantity	དངོས་ཤིའི་ལོན་ཉེ་ཉེ།
physics	དངོས་ཁམས་ཚན་རིག

pin-point	ཕིག་ཚེག
piston	ཁ་ཟེར།
place value	གནས་ཐོབ།
planet	གཟུང་།
platinum	གསེར་དཀར་པོ།
pluto	གནམ་རྒྱལ།
point	ཚེག
ports	མཐུད་ལམ།
position	གནས་ས།
positive acceleration	ཕྱགས་ཚད་འཕེལ་བ།
potential	སྐོབས་འབྱོར།
power	རྒྱས་སྐོབས།
precipitation	མ་བཟུ་བའི་རྩ་སྐོད་མཐིལ་དུ་བབ་པ།
prime number	རྒྱ་གུང་ས།
printed circuit boards(PCBS)	སྐོག་གི་བྱང་ལམ།
probability	དེས་ཚད།
process	འདུལ་རིམ།
product	བརྒྱུར་ཐོབ།
program	འཆར་བཞོད་ལེ་ཚན།
proper fraction	གུང་ས་ཆ་དངོས།
proposition	དམ་བཅའ།
proton	ཕོ་རྒྱལ།
quantum behaviour	སྤ་བའི་སྐྱོད་རྒྱུ།
quantum mechanics	སྤ་གཟུགས་དངོས་པོའི་རིག་པ།
quotient	བཞོས་ཐོབ།
radius	ཚངས་ཕྱེད་ཐིག
Random Access Memory(RAM)	ཁ་འཐོར་གནས་པའི་དྲན་པ། (རྒྱམ་)

ratio	བཤོས་ཆ། འཕེལ་གྱི་བ་ཚད་གཞི།
Read Only Memory(ROM)	དུན་པས་བཟང་གུ་ཁོ་ན། (རྫོམ་)
real number	དངོས་གྲངས།
rectangle	ཤུ་བཞི་ནར་མོ།
reference axis	རྩོམ་མིང་།
reference point	རྩོམ་ཚེག
relative probability	རྩོམ་བཅས་ངེས་ཚད།
remainder	བཤོས་ལྷག
Renaissance	གསར་བརྗེ།
repel	འཕྲད་པ།
retardation	འཆག་ཚད།
right angle	གྲངས་ཟུར།
right most	གཡལ་མཐའ།
Robot type devices	རོ་བོ་རིགས་ཀྱི་ཡོ་ཆས།
row	འཕྲེད།
satellite	འཁོར་རྣམ།
saturn	སྟེན་པ།
scalar quantity	སི་ཁེ་ལར་ཀོན་ཏི་ཏི།
scale	ཚད་གཞི།
screen	བརྟན་ཡོལ།
slots	འཕྲུལ་འཁོར་གྱི་ཆ་ལག་རྒྱུལ་ཆས།
socket	རྣམ་ཁུང་།
solar system	ཉི་མའི་ཚོགས་འཁོར།
solid	མ་ཁྲིགས་གཟུགས།
solid matter	ཤེས་དངོས།
solid particles	ཤེས་རྩལ།
solid substance	ཤེས་རྫས།

solution	བལྟ་རྫས།
space	ནམ་མཁའ།
speed	མགྱོགས་ཚད།
spinning top	ཅེད་ཆས་ལ་ཏ།
spirit	དྲངས་སྐྱམ།
square	ཤུ་བཞི་ཁ་གང་མ། རང་སྐྱུར་ཉིས་ཅེས།
stars	རྒྱ་རྒྱ་ར།
stationary body	འགལ་མེད་དངོས་པོ།
steam	ཚངས་པ།
straight angle	ཐད་ཟུར།
straight line	ཐད་ཐིག
straight line graph	ཐད་ཐིག་ཐིག་རིས།
stream	ཚངས་རྒྱ།
strength	རྒྱས་སྟོབས།
substance	རྫས།
sum	བརྗོམས་ཐོབ།
super computer	ཁྱད་འཕགས་ཀམ་སུའི་ཏར།
super fast calculator	ཆེས་སྐྱུར་ཅེས་རྒྱག་འཕྲུལ་འཁོར།
super market	མཁོ་རྒྱ་ཚོང་ཁང་།
symmetry	དོས་མཚུངས།
system	ལམ་ལུགས།
tapes	རྒྱ་འཇུག་འཁོར་ཉགས།
tele-communication network	རྫོག་འཕྲིན་འབྲེལ་མཐུད་ལས་རིགས།
temperature	ཚ་ཚད།
test	བཏག་པ།
the law of gravitation	འཐེན་ཤུགས་ཀྱི་སྲུབ་དོན།
the principle of inertia	འགལ་ཤུགས་ཀྱི་རྣ་བ།

the uncertainty principle	ངེས་མེད་ག་ཤིས་ལུགས།
theoretical physicist	གྲུབ་མཐའ་སྐྱེ་བའི་དངོས་ཁམས་ཚན་རིག་པ།
tide	མཐའ་ལྔ།
time	དུས།
traces	རྗེས་སྐྱུལ།
transformer	སྒྲིག་གི་འགྱུར་ཆས།
transistor	དུམ་ཕྱེད་སྒྲིག་འདྲེན་ཡི་བྱེད།
trial & error method	མོར་བ་བཅོས་ཀྱི་ཐབས་ལམ།
traffic light	འགྲིམ་འགྲུལ་སྒྲིག་བཞུའི།
tube/pipe	ཕུ་རི།
uniform motion	གཅིག་མཚུངས་འགྲུལ་བརྒྱོད།
unit	ཚད་གཞི།
universe	འཇིག་རྟེན་གྱི་ཁམས།
uranus	ག་ཤིན་རྒྱལ།
value	རིན་ཚད།
vapor	མཐའ་པ།
variables	འགྱུར་ཚེས།
vector	སྒྲིགས་རྟོས།
vector quantity	ཕྱི་ལ་འཇར་འོན་འི་འི།
velocity	ཕྱུར་ཚད།
venus	པ་སངས།
vertical	གྲེན་སྒྲིགས།
vertical components	རྒྱུང་སྒྲིགས་ཆ་ཤས།
vibration	རྩིས་འགྲུལ།
video recorder	བརྒྱན་དཔར་ལེན་ཆས།
voltage	སྒྲིག་སྐྱུགས།
volume/capacity	ཤོང་ཚད།

wave length	རྒྱ་བས་ཚད།
wave number	རྒྱ་བས་གྲངས།
weather forecast	གནམ་གཤིས་རྒྱོན་བད།
weighing the earth	འཇམ་སྒྲིང་ལྗེད་འཇལ།
weighing the mass of the earth	འཇམ་སྒྲིང་གི་སྒྲིང་ཚད་གཞལ་བ།
weight	ལྗེད་ཚད།
word -processing	ཚིག་གི་བཞུགས་སྐྱོལ།
work	ལས།
zinc	ཉི་ཚ།

ཚུམ་སྐྱིག་ཚོགས་ཚུང་སོགས་ཀྱི་མི་སྣ་དོ་སྙེད།

༡༡། །ཨ་མཚོག་སྐྱ་སྤེང་བཞི་པ་སློ་བཟང་བྱུབ་བསྟན་འཕྲིན་ལས་མཁུན་རབ་ལེ་ཤེས་
ཚུ་མཚོ་མཚོག་ ༡༩༧༧ ལོར་འབྲུངས། ཀུན་གཟིགས་པ་ཆ་ཚེན་རིན་པོ་སྐྱ་སྤེང་བཅུ་པས་ཨ་
མཚོག་རིན་པོ་ཚེ་སྐྱ་སྤེང་གསུམ་པ་འཇམ་དབྱངས་མཁུན་རབ་ཚུ་མཚོའི་ཡང་སྲིད་དུ་དོས་འཛིན་
མཛད། ཚུང་དུའི་དུས་ནས་མདོ་སྐྱོད་དུ་བཞུགས་པའི་དབང་བཀའ་པོ་ལ་ཆེར་ཞུས་པའི་གསལ་
ཡིག་བཀོད། ལོ་བཅུ་གསུམ་པར་དབུས་སུ་དགའ་ལྡན་དུ་ཚོས་ཞུགས་མཛད་དེ་ཨ་མཚོག་མཚན་
ཉིད་དགོན་གྱི་དགེ་བའི་བཤེས་གཉེན་ཚེན་པོ་དགའ་ཤར་སོག་པ་མཁན་ཟུར་རིན་པོ་ཚེ་འདམ་མདོའི་
དགོན་མཚོག་ཚུ་མཚོའི་ཞལ་ལྷ་ནས་དང་། དགའ་ཤར་སུ་ཁང་མཁན་ཟུར་རིན་པོ་ཚེ་ཁ་རུ་དགོན་
པ་སློ་བཟང་ཚོས་འཕེལ་གྱི་ཞལ་ལྷ་ནས་སོགས་བསྟེན།

༡༩༧༩ ལོར་ཚུགས་དུ་སྐྱབས་བཅོལ་དུ་འབྱོར། རྒྱག་ས་ཚོས་སྐར་དུ་ལོ་བཅུར་སློབ་གཉེར་
བསྐྱངས། སྐྱ་ཆ་གཙུག་ལག་སློབ་གཉེར་ཁང་ནས་ཨུ་རུ་ཡ་ཨང་དང་པོའི་བྱ་དགའ་ཐོབ། འཕགས་
ཡུལ་བཀྲིས་འབྲུལ་དགོན་པའི་མཁན་པོར་ཚོས་དོན་ནས་བསྐོས་གཞག་གནང་། དེ་ནས་པོད་ཀྱི་དཔེ་
མཛོད་ཁང་དུ་སྲི་ཞུར་ཞུགས། ༡༩༨༢ ལོར་སེ་འབྲས་དགའ་གསུམ་དུ་ཚོ་འབྲུལ་སློན་ལམ་ཚེན་
མོའི་གྲ་སྐོར་དམ་འཛིག་མཛད། ༡༩༩༠ ལོར་ཡུ་ལོ་བཞི་ཡ་ནའི་མཐོ་སློབ་ཀྱི་དགེ་ཅན་བྱས།
༡༩༩༩ ལོར་པོད་དུ་ཕེབས། དགོན་སྡེ་དང་གཙུག་ལག་ཁང་ཉམས་གསོའི་བཀོད་འདོམས་ཞུས་
ཏེ་སྤྱིར་ཚུགས་དུ་འབྱོར། ༡༩༩༢ ལོར་པེ་ཅིང་ནང་བསྟན་སློབ་གྲར་རྒྱ་དུག་རིང་སློབ་འབྲིང་
མཛད། ༡༩༩༩ ལོར་པོད་གཞུང་སྐྱམ་ཚུལ་ཁང་གི་འགན་འཛིན་དང་། ༡༩༩༧ ནས་དགའ་
ཤར་མཁན་པོ། ༡༩༩༩ ནས་པོད་ཀྱི་དཔེ་མཛོད་ཁང་གི་སྲི་བྲུབ་འགན་འཛིན་མཛད་བཞིན་པ་
རེད། མ་ཟད་ཡུ་ལོ་བཞི་ས་ཡ་སྐབས་མགོན་ཚེན་པོའི་བཀའ་འབྲེལ་ཚན་རིག་ཀྱང་སྲི་བཀོད་བཅུགས།
དེ་ལོ་ཆ་ཤས་སུ་ཕྱི་ལོ་ ༢༠༠༠ ལོ་མགོར་སེ་ར་ཐོག་ཚེན་སྐྱིད་དུ་ལོ་རྒྱུས་ནང་བྱང་བའི་ཚན་
རིག་ཟབ་སློབ་ཐངས་དང་པོ་དེ་གོ་སྐྱིག་ཞུས། དེ་དང་འབྲེལ་མཚུངས་པོད་ཡིག་ནང་ཚན་རིག་
གི་དུས་དེབ་ཐངས་དང་པོ་བཀོད་སྐྱིག་ཞུ་བཞིན་པ་བཅས།

ཏེ་ཕྱི་ཏུ་ཀྱི་སློང་(David Crismond)ནི་ཨ་རི་ཨོ་རི་ཇི་ཡ་ཉམས་ཞིབ་ཁང་གི་ཚན་རིག་ཉམས་
ཞིབ་པ་ཞིག་ཡིན་ཞིང་། ཡུ་ལོ་བཞི་ས་ཡ་སྐབས་མགོན་ཚེན་པོའི་ལམ་སྟོན་འོག་པོད་མིའི་སྲི་ཚོགས་
སྲི་དང་ཡང་སྐོས་དགེ་འདུན་པའི་དབུས་ཚན་རིག་གི་གོ་ཉོགས་སྲི་བའི་ལས་འགུལ་ལ་སློབ་སྟོན་
པའི་འགན་འབྲུར་རྒྱུ་བཞེས་གནང་གི་ཡོད། ཕྱི་ལོ་ ༢༠༠༠ ལོ་མགོར་སེ་ར་ཚན་རིག་ཟབ་

སྤོང་གོ་སྤྱི་གཞུག་ལུས་པའི་སྐབས་སུ་འང་ཁོང་ཉིད་ནས་ཚན་རིག་གི་སློབ་བྲིད་གནང་ཡོད།

ཨལ་ཀར་ན་ (Earl Carlyon)ནི་ཨ་རི་ཡའི་མིང་འོན་སློབ་གྲུབ་ཚན་རིག་གི་དགེ་ཆེན་ཡིན་ཞིང་། ཕྱི་ལོ་ ༡༯༤༤ ལོར་ཨ་རིའི་ཀོར་ན་ལ་གཙུག་ལག་སློབ་གཉེན་ཁང་ནས་ཚན་རིག་སློབ་འབྲིད་ཐང་སློབ་དཔོན་གྱི་མཚན་གནས་བཞེས་ཤིང་། དེ་ནས་དགེ་ཆེན་གྱི་སྤྱད་ལས་གནང་། དེ་རྗེས་ལོ་བཅོམ་ལྷོ་འི་དང་བཟོ་གྲུབ་ཚོང་དོན་ནང་གཙོ་འཛིན་ལ་སོགས་པའི་ལས་སྡེ་དུ་མའི་འགན་བཞེས་མངོད་ཡོད། ལྷ་མ་ཡང་ ༡༯༥༤ ལོར་དགེ་ཆེན་དང་ཀའེ་གའི་ཀའེ་མངའ་སྡེའི་ཤེས་རིག་ལས་ཁུངས་ཀྱི་ཚན་རིག་སློབ་སྦྱོར་པ་ལ་སོགས་པའི་མཚན་གནས་མང་པོ་བཞེས། ཚན་རིག་དང་ཨང་ཅིས་སློབ་བྲིད་སྤུལ་བྱུང་ལ་བརྟེན་ནས་ཕྱི་ལོ་ ༡༯༧༣ ལོར་ཁོང་ལ་སྲིད་འཛིན་གྱི་བྱ་དགའ་ཐོབ་ཡོད། ཕྱི་ལོ་ ༢༠༠༠ ལོ་འགོར་བོད་ཀྱི་དཔེ་མཛོད་ཁང་ནས་སེ་ར་ཐོག་ཆེན་གྲིང་དུ་ཚན་རིག་ཟབ་སྤྱོད་གོ་སྤྱི་གཞུག་ལུས་པའི་སྐབས་སུ་འང་ཁོང་ཉིད་ནས་ཚན་རིག་གི་སློབ་འབྲིད་གནང་ཡོད།

ཐུབ་བརྟན་སྐྱེན་པ་ལགས་དགའ་ཤར་ནས་ཐོས་བསམ་བགྲིས་ཏེ་དགེ་བཤེས་ལྷ་རམས་པའི་མཚན་རྟགས་བཞེས་རྗེས་ལོ་ལྷོ་འི་དང་དགའ་ལྡན་དུ་གཞུང་ཆེན་སློབ་འབྲིད་མངོད། ཁོང་ནས་ཀེ་མ་སྤེ་རི་ཇི་གཙུག་ལག་སློབ་གཉེན་ཁང་ནས་རྒྱ་བུ་ཕྱོགས་པའི་ལྷ་གྲུབ་ཐོག་བྱུང་འཕགས་བརྟན་བཅོས་ཀྱི་གནས་རིམ་གསལ་བཞེས་དང་། ཚོས་ལུགས་སློབ་གཉེན་ཐོག་རིག་པའི་ལྷ་གཏེར་གྱི་མཚན་གནས་ཀྱང་བཞེས། ༡༯༥༥ ལོར་བརྟན་པ་ལྷ་སྐབས་མགོན་ཆེན་པོ་མཚོ་གཤིག་གསུང་འགྲུར་གཙོ་བོ་དང་། ལྷ་ས་མཚོ་གཤིས་མངོད་པའི་སྤོང་ལོ་གསར་པའི་ལྷ་ལ་བྲིམས་ལ་སོགས་པའི་སྐྱེན་གསལ་ཅན་གྱི་དཔེ་དེབ་མང་པོའི་ལྷ་ཆེན་པ་དང་ཕབ་སྐྱུར་གནང་ཚུངས། གཞན་ཡང་མཁས་པའི་དུས་དེབ་མང་པོར་ཆེད་སྤོང་སྤེལ་བ་དང་ཆབས་ཅིག་ད་ལྟའི་ནང་ཚོས་(Contemporary Buddhism)ཞེས་པའི་མཁས་པའི་དུས་དེབ་ཀྱི་དཔེ་དེབ་བསྐྱར་ཞིབ་སྦྱོར་སྤྱི་གཞུག་པ་ཡིན་པ་མ་ཟད། ཨི་ཤི་ཡའི་ལྷ་གྲུབ་ཀྱི་ཤེས་བྱ་ཀུན་ཁྲབ་མངོད་(Routledge Encyclopedia of Asian Philosophy)ཀྱི་ནང་དུ་བོད་ཡིག་སྤེལ་ཚན་གྱི་ལྷགས་སྦྱོར་དེ་ཡང་ཁོང་གིས་མངོད། ཉེ་བའི་ཆར་གང་གི་ལྷགས་སྦྱོར་རྣམ་གཉིས་ནི་ནང་གི་ཉམས་སྤོང་གི་མགུར་(Songs of Spiritual Experience: Tibetan Buddhist Poems on Insight and Awakening)དང་བོད་མིའི་འདུ་ཤེས་ནང་གི་རྒྱ་མཚན་དང་དངོས་ཡོད། བདག་(Self, Reality and Reason in Tibetan Thought)བཅས་ཡིན། ད་ལྟའི་ཆར་སྐྱེན་པ་ལགས་ནི་མོན་ཏེ་རི་ཨོ་ལ་དུ་རྟེན་གཞི་བྱས་པའི་བོད་ཀྱི་གནའ་བོའི་རིག་གཞུང་ཞིབ་འཇུག་ཁང་གི་འགན་འཛིན་དང་ཞིབ་འཇུག་ཁང་དེ་ནས་འདོན་བཞིན་པའི་བོད་ཀྱི་གནའ་བོའི་སྤེང་བའི་སྦྱོར་སྤྱི་གཞུག་པ་གཙོ་བོ་དེ་ཡིན། ཁོང་ནི་མོན་ཏེ་རི་

ཨོལ་དུ་རང་གི་སྐུ་རྒྱ་དང་སྐུ་མོ་སྐུ་གཞིན་ནམ་གཉིས་དང་ལྷན་ཅིག་ཏུ་མཁས་པའི་བགྱི་བ་རྣམ་གསུམ་ལ་འབད་འབྲངས་གནང་བཞིན་པ་རེད།

བསོད་ནམས་དོ་རྩེ་ནི་སྤྱི་ལོ་ ༡༩༥༣ ལོར་མངའ་རིས་འབྲུངས། སྐབས་བཙེལ་དུ་འབྱོར་ནས་སེམ་ལ་དང་མ་སྐུ་རི་སློབ་གྲར་རིམ་གྱིས་བཞུགས་ཏེ་ ༡༩༥༣ ལོར་མ་སྐུ་རི་ཚོན་རིག་འཛིན་རིམ་ཐོན་དང་པོའི་གསུ་སྤྱོད། ༡༩༥༥ ལོར་པ་ཆ་རྒྱལ་ལག་སློབ་གཉེར་ཁང་ནང་འཇུག་ཞུགས་ཀྱིས་ ༡༩༦༠ ལོར་དངོས་ཁམས་ཚོན་རིག་ནང་ M.Sc. Hons. ཐོན། དེ་རྗེས་ M.Phil. དང་དངོས་ཁམས་རིག་པའི་ནང་བཤད་པའི་རྒྱལ་(Particle Physics)ཐོག་ལོགས་མུམ་ཙམ་ཉམས་ཞིབ་གནང་། ཆབས་ཅིག་DAV College ནང་དགོ་ཚུན་ཡང་གནང་། ༡༩༩༣ ལོར་ཨ་རིས་མེབས་ནས་ད་ཆ་ Seattle མོང་ཁྲེར་ནང་ Immunex ཟེར་པའི་ Company ནང་ཕྱག་ལས་གནང་བཞིན་པ་རེད།

བདེ་ཚེན་དོ་རྩེ་ནི་སྤྱི་ལོ་ ༡༩༥༠ ལོར་འབྲུངས་ཤིང་། རྒྱ་སྡེད་བོད་ཁྲིམ་སློབ་གྲ་ནས་ཐོན་རྗེས་སྤྱི་ལོ་ ༡༩༩༣ ལོར་ཕྱ་ཆ་གཙུག་ལག་སློབ་གཉེར་ཁང་དུ་འཇུག་བཞུགས་བགྱིས་ཏེ་ཕྱི་ཕྱི་ལེགས་པར་ཐོན། ༡༩༩༥ ནས་བཟུང་བོད་ཀྱི་དཔེ་མཛོད་ཁང་དུ་ཉམས་ཞིབ་དང་ཚོམ་འགྲུར་སྡེ་ཚོན་དུ་ཞུགས། དེ་དང་ཆབ་ཅིག་ད་ལྟ་ལྟ་ལོ་མཐའ་མའི་སློབ་སྦྲོང་གནང་བཞིན་པའོ།།

ནགས་ཞིང་བསོད་ནམས་ཚེ་རིང་ནི་ ༡༩༩༤ ལོའི་ཕྱ་ཆ་གཙུག་ལག་སློབ་གཉེར་ཁང་གི་ལྷན་ཚུ་ཡང་སྡེ་དང་པོའི་སློབ་ཐོན་པ་ཡིན་ཞིང་། ལོ་འདིར་བོད་ཀྱི་དཔེ་མཛོད་ཁང་གི་ཉམས་ཞིབ་དང་ཚོམ་འགྲུར་སྡེ་ཚོན་དུ་འཇུག་ཞུགས་བགྱིས། ཁོང་གིས་མཁས་པའི་དུས་དཔེ་མི་ཉུང་བ་ཞིག་ཏུ་ཆེད་ཚོམ་དང་འགྲུར་ཚོམ། དཔེ་དེབ་བསྐྱར་ཞིབ་བཅས་སྡེལ་ཡོད། ད་ལྟའི་ཆར་བོད་ཀྱི་དཔེ་མཛོད་ཁང་གི་རྒྱུན་གཏན་ལོ་རྒྱུ་བ་དང་ཉམས་ཞིབ་པ་གཞིན་པ་ཡིན་པ་རེད། གཞན་ཡང་མཁས་པའི་བགྱི་སྡེད་མི་ཉུང་བ་ཞིག་ཏུ་གསུང་བཤད་དང་གསུང་འགྲུར་གྱི་སྤྱི་ལུ་བསྐྱབས་ཡོད།

ན་ག་ས་རྒྱས་བསྐྱར་དར་ནི་ཕྱ་ཆ་གཙུག་ལག་སློབ་གཉེར་ཁང་ནས་ལྷན་ཚུ་སློབ་ཐོན་སྐབས་གསེར་གྱི་ཉམས་མཛོལ་ཅིང་། དེ་ནས་སློབ་གྲུའི་དགོ་ཚུན་དང་། ༡༩༩༡ ནས་བོད་ཀྱི་དཔེ་མཛོད་ཁང་གི་ཉམས་ཞིབ་དང་ཚོམ་འགྲུར་སྡེ་ཚོན་དུ་འཇུག་ཞུགས་བགྱིས། ༡༩༩༤ ནས་བོད་གཞུང་གིས་རིག་ལས་ཁུངས་ཀྱི་བར་སྤྱོད་མཁས་ཁུངས་མི་སྣ་དང་། ཤེས་ཡོན་སློབ་སྦྱོར་ཚོགས་ཚུང་གི་ཚོགས་མི། ༡༩༩༩ ནས་དཔེ་དེབ་བསྐྱར་ཞིབ་ཚོགས་ཚུང་གི་ཚོགས་མི་བཅས་ཡིན་པ་རེད། ད་ལྟའི་ཆར་བོད་ཀྱི་དཔེ་མཛོད་ཁང་གི་བོད་ཀྱི་སྐད་ཡིག་དང་རིང་གཞུང་གི་ཉམས་ཞིབ་པ་གཞིན་པ་ཡིན་པ་རེད། ཁོང་ཉིད་རང་གི་རྒྱུང་མ་དང་བུ་ཕྱག་གསུམ་གྱི་ལྷན་དུ་རྒྱ་རམ་ས་ལར་གནས་ཡོད།།